



KLASIFIKASI BUKU BARU SESUAI ATURAN *DEWEY DECIMAL CLASSIFICATION* (DDC) DENGAN MENGGUNAKAN METODE *TF-IDF* DAN *COSINE SIMILARITY*

(Studi Kasus : UPT Perpustakaan Universitas Jember)

SKRIPSI

Oleh

Lina Kamshal

NIM 122410101071

PROGRAM STUDI SISTEM INFORMASI

UNIVERSITAS JEMBER

2017



KLASIFIKASI BUKU BARU SESUAI ATURAN *DEWEY DECIMAL CLASSIFICATION* (DDC) DENGAN MENGGUNAKAN METODE *TF-IDF* DAN *COSINE SIMILARITY*

(Studi Kasus : UPT Perpustakaan Universitas Jember)

SKRIPSI

diajukan guna melengkapi tugas akhir dan memenuhi salah satu syarat untuk menyelesaikan Program Studi Sistem Informasi (S1) dan mencapai gelar Sarjana Komputer

Oleh

Lina Kamshal

NIM 122410101071

PROGRAM STUDI SISTEM INFORMASI

UNIVERSITAS JEMBER

2017

PERSEMBAHAN

Skripsi ini saya persembahkan untuk:

1. Allah SWT yang senantiasa memberikan rahmat dan hidayah-Nya untuk mempermudah dan melancarkan dalam mengerjakan skripsi;
2. Kakek Marnoto, Ibunda Kolifah dan Ayahanda Miseman Sahabudin yang tercinta;
3. Adik saya Muhammad Amanda yang selalu mendoakan saya;
4. Seluruh keluarga besar tersayang;
5. Para Bapak dan Ibu dosen di Program Studi Sistem Informasi Universitas Jember;
6. Guru-guruku sejak taman kanak-kanak hingga perguruan tinggi;
7. Seluruh teman-teman yang selalu memberikan motivasi, informasi dan juga doa;
8. Almater Program Studi Sistem Informasi Universitas Jember;

MOTO

Sebagaimana telah disabdakan oleh Rasulullah s.a.w.: barang siapa beramal dengan apa yang dia ketahui, maka Allah akan memberikan kepadanya ilmu yang tidak dia ketahui.¹

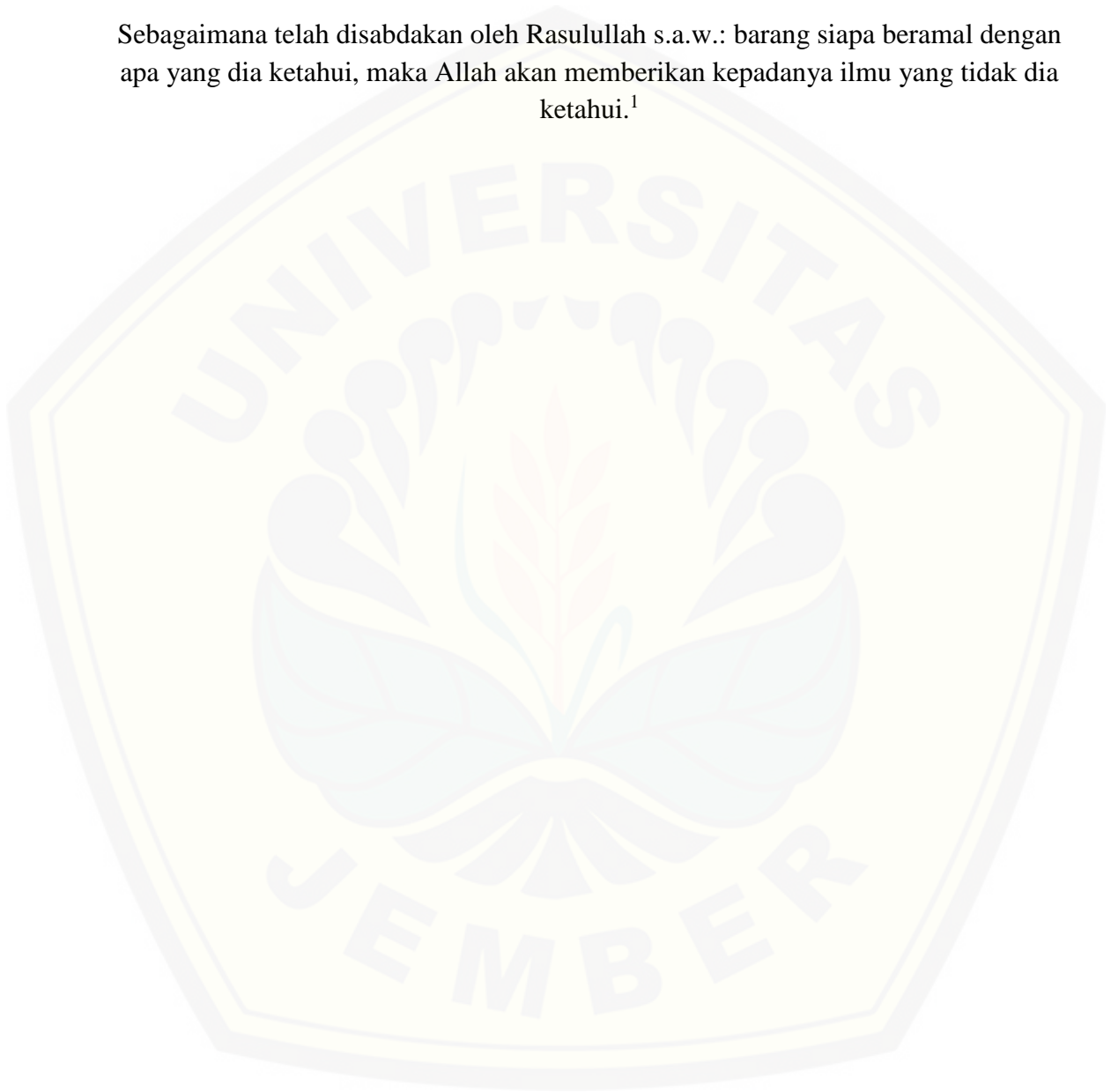

¹ Maulana Muhammad Zakariyya Al-Kandahlawi Rah.A. 2000. *Himpunan Fadhilah Amal* (Penerjemah: Ustadz Abdurrahman Ahmad). Yogyakarta: Ash-Shaff.

PERNYATAAN

Saya yang bertanda tangan di bawah ini:

nama : Lina Kamshal

NIM : 122410101071

menyatakan dengan sesungguhnya bahwa karya ilmiah yang berjudul “Klasifikasi Buku Baru Sesuai Aturan *Dewey Decimal Classification* (DDC) Dengan Menggunakan Metode TF-IDF Dan *Cosine Similarity* (Studi Kasus: UPT Perpustakaan Universitas Jember)” adalah benar-benar hasil karya sendiri, kecuali kutipan yang sudah saya sebutkan sumbernya, belum pernah diajukan pada institusi mana pun, dan bukan karya jiplakan. Saya bertanggung jawab atas keabsahan dan kebenaran isinya sesuai dengan sikap ilmiah yang harus dijunjung tinggi.

Demikian pernyataan ini saya buat dengan sebenarnya, tanpa ada tekanan dan paksaan dari pihak mana pun serta bersedia mendapat sanksi akademik jika ternyata di kemudian hari pernyataan ini tidak benar.

Jember, 18 Juni 2017

Yang menyatakan,

Lina Kamshal

NIM 122410101071

PENGESAHAN PEMBIMBING

Skripsi berjudul “Klasifikasi Buku Baru Sesuai Aturan *Dewey Decimal Classification* (DDC) Dengan Menggunakan Metode TF-IDF Dan *Cosine Similarity* (Studi Kasus: UPT Perpustakaan Universitas Jember)”, telah diuji dan disahkan pada:

hari, tanggal : Senin, 19 Juni 2017

tempat : Program Studi Sistem Informasi Universitas Jember

Disetujui oleh :

Pembimbing I,

Pembimbing II,

Anang Andrianto, ST., MT
NIP. 196906151997021002

Yanuar Nurdiansyah, ST., M.Cs
NIP. 198201012010121004

PENGESAHAN PENGUJI

Skripsi berjudul “Klasifikasi Buku Baru Sesuai Aturan *Dewey Decimal Classification* (DDC) Dengan Menggunakan Metode TF-IDF Dan *Cosine Similarity* (Studi Kasus: UPT Perpustakaan Universitas Jember)”, telah diuji dan disahkan pada:

hari, tanggal : Senin, 19 Juni 2017

tempat : Program Studi Sistem Informasi Universitas Jember

Penguji 1,

Penguji 2,

Prof. Dr. Saiful Bukhori, ST., M.Kom

NIP. 196811131994121001

Diah Ayu Retnani W, ST., M.Eng

NIP. 198603052014042001

Mengesahkan

Dekan,

Prof. Drs. Slamini, M.Comp.Sc., Ph.D

NIP. 196704201992011001

RINGKASAN

Klasifikasi Buku Baru Sesuai Aturan *Dewey Decimal Classification* (DDC) Dengan Menggunakan Metode TF-IDF Dan *Cosine Similarity* (Studi Kasus : UPT Perpustakaan Universitas Jember); Lina Kamshal, 122410101071; 2017: 613 halaman; Program Studi Sistem Informasi Universitas Jember.

Universitas Jember memiliki fasilitas perpustakaan yaitu UPT-Perpustakaan. UPT-Perpustakaan menyediakan banyak buku sesuai kebutuhan para mahasiswa dan dosen. Klasifikasi dibutuhkan dalam memudahkan mahasiswa dan dosen untuk menemukan buku. UPT-Perpustakaan membuat kebijakan menggunakan klasifikasi Dewey Decimal Classification (DDC), karena klasifikasi DDC sangat sesuai dengan banyaknya jenis buku yang dimiliki UPT-Perpustakaan dan telah banyak digunakan dalam skala internasional. Perkembangan dunia pengetahuan membuat ketersediaan buku harus selalu diperbaharui. Pembaharuan ketersediaan buku pada UPT-Perpustakaan selalu dilakukan dengan menambah jumlah buku. Pengaplikasian klasifikasi DDC membutuhkan tingkat kecermatan dan konsentrasi yang tinggi dalam mengelompokkan buku kedalam kelas yang sesuai. Kinerja UPT-Perpustakaan dapat ditingkatkan dengan adanya sistem yang dapat membantu dalam mengklasifikasikan kelas pada buku sesuai dengan aturan DDC. Pemberian kelas buku harus sesuai dengan judul dan sinopsis buku. Penentuan kelas buku dapat dilakukan dengan membangun sistem dan memanfaatkan program dengan konsep *textmining* menggunakan metode TF-IDF dan *Cosine Similarity*.

Pada penelitian ini dibangun sistem informasi klasifikasi buku baru sesuai aturan DDC menggunakan metode TF-IDF dan *Cosine Similarity*, sehingga membantu dalam proses klasifikasi buku pada UPT-Perpustakaan Universitas Jember. Klasifikasi buku dapat dilakukan dengan cara mengolah judul dan sinopsis buku menggunakan *textmining* sehingga menghasilkan data berupa kata dasar dari judul dan sinopsis buku. Kata dasar dari judul dan sinopsis buku dihitung menggunakan *Term Frequency - Inverse Document Frequency* (TF-IDF). Perbandingan hasil bobot TF-IDF dengan kamus DDC diperlukan dalam mencari nilai terbesar untuk menentukan kelas pada buku. Metode yang dapat digunakan dalam menghitung perbandingan tersebut adalah *Cosine Similarity*. Sistem ini telah diuji dengan membandingkan hasil klasifikasi buku secara manual pada UPT-Perpustakaan Universitas Jember pada hasil klasifikasi sistem dan nilai kebenarannya adalah 35%.

PRAKATA

Puji syukur ke hadirat Allah SWT, atas segala rahmat dan karunia-Nya sehingga penulis dapat menyelesaikan skripsi yang berjudul “Klasifikasi Buku Baru Sesuai Aturan *Dewey Decimal Classification* (DDC) Dengan Menggunakan Metode TF-IDF Dan *Cosine Similarity* (Studi Kasus: UPT Perpustakaan Universitas Jember)”. Skripsi ini disusun untuk memenuhi salah satu syarat menyelesaikan pendidikan strata satu (S1) pada Jurusan Sistem Informasi Fakultas Ilmu Komputer Universitas Jember.

Penyusunan skripsi ini tidak lepas dari bantuan berbagai pihak. Oleh karena itu, penulis menyampaikan terima kasih kepada:

1. Prof. Drs. Slamir, M.Comp.Sc., Ph.D., selaku Dekan Fakultas Ilmu Komputer Universitas Jember;
2. Anang Andrianto, ST., MT., selaku Dosen Pembimbing Utama, dan Yanuar Nurdiansyah, ST., M.Cs., selaku Dosen Pembimbing Anggota yang telah meluangkan waktu, pikiran, dan perhatian dalam penulisan skripsi ini;
3. Nelly Oktavia Adiwijaya, S.Si., MT., selaku Dosen Pembimbing Akademik yang telah membimbing selama penulis menjadi mahasiswa;
4. Seluruh Bapak dan Ibu dosen beserta staf karyawan Fakultas Ilmu Komputer Universitas Jember;
5. Kakek Marnoto, Ayahanda Miseman Sahabudin, Ibu Kolifah dan adik Muhammad Amanda yang telah memberikan doa dan semangat kepada penulis sehingga skripsi ini dapat terselesaikan;
6. Teman seperjuangan yaitu Fajar Joyonegoro dan semua teman-teman yang tidak bisa disebutkan satu persatu;
7. Keluarga besar laboratorium Geographic Information System Program Studi Sistem Informasi;
8. Teman-teman seperjuangan angkatan 2012 serta semua Mahasiswa Fakultas Ilmu Komputer Universitas Jember yang telah memberikan doa serta bantuannya;

9. Karyawan UPT-Perpustakaan Universitas Jember;
10. Karyawan Perpustakaan Daerah Kabupaten Jember;
11. Semua pihak yang tidak dapat disebutkan satu per satu.

Penulis juga menerima segala kritik dan saran dari semua pihak demi kesempurnaan skripsi ini. Penulis berharap semoga skripsi ini dapat bermanfaat bagi semua pihak.

Jember, 18 Juni 2017

Penulis



DAFTAR ISI

PERSEMBAHAN.....	ii
MOTO	iii
PERNYATAAN	iv
PENGESAHAN PEMBIMBING	v
PENGESAHAN PENGUJI.....	vi
RINGKASAN	vii
PRAKATA.....	viii
DAFTAR ISI.....	x
DAFTAR TABEL.....	xiii
DAFTAR GAMBAR	xv
DAFTAR LAMPIRAN.....	xviii
BAB 1. PENDAHULUAN.....	1
1.1 Latar Belakang	1
1.2 Rumusan Masalah	2
1.3 Tujuan.....	3
1.4 Manfaat.....	3
1.5 Batasan Masalah.....	4
1.6 Sistematika Penulisan.....	4
BAB 2. TINJAUAN PUSTAKA.....	6
2.1 Penelitian Terdahulu	6
2.2 <i>Textmining</i>	7
2.3 <i>Stop-Word</i>	8
2.4 Algoritma Nazief & Adriani	9
2.5 TF-IDF	14
2.6 <i>Cosine Similarity</i>	15
2.7 Model <i>Waterfall</i>	16

BAB 3. METODOLOGI PENELITIAN	18
3.1 Jenis Penelitian.....	18
3.2 Tempat dan Waktu Penelitian	18
3.3 Tahapan Pengembangan Sistem.....	18
3.3.1 Tahapan Analisis Kebutuhan	19
3.3.2 Tahap Desain Sistem.....	24
3.3.3 Tahapan Implementasi Sistem	26
3.3.4 Tahapan Pengujian Sistem.....	26
3.3.5 Tahap Pemeliharaan Sistem.....	26
BAB 4. PENGEMBANGAN SISTEM	28
4.1 Analisis Kebutuhan Sistem	28
4.4.1 SOP (<i>Statement of purpose</i>).....	28
4.4.2 Kebutuhan Fungsional	29
4.4.3 Kebutuhan Non-Fungsional	29
4.4.4 Fungsi Sistem.....	30
4.2 Desain Sistem.....	31
4.2.1 Business Process	31
4.2.2 Usecase Diagram.....	32
4.2.3 Usecase Skenario	35
4.2.4 Activity Diagram	57
4.2.5 Sequence Diagram	74
4.2.6 Class Diagram.....	85
4.2.7 Entity Relationship Diagram (ERD).....	87
4.3 Penulisan Kode Program	87
4.4 Pengujian Sistem.....	100
4.4.1 Pengujian <i>White Box</i>	100
4.4.2 Pengujian <i>Black Box</i>	128
4.4.3 Uji Validitas	128

BAB 5. HASIL DAN PEMBAHASAN	129
5.1 Hasil Penerapan Metode TF-IDF dan <i>Cosine Similarity</i> pada klasifikasi buku	129
5.1.1 Perhitungan Metode TF-IDF dan <i>Cosine Similarity</i> untuk klasifikasi buku perpustakaan	129
5.1.2 Implementasi Metode TF-IDF dan <i>Cosine Similarity</i> untuk klasifikasi buku perpustakaan	133
5.2 Hasil Pembuatan Sistem Informasi Klasifikasi Buku Dengan Aturan DDC Menggunakan Metode TF-IDF dan <i>Cosine Similarity</i>	140
5.2.1 Fitur Daftar	140
5.2.2 Fitur <i>Login</i>	141
5.2.3 Halaman Utama Admin	142
5.2.4 Fitur Mengelola Data Buku	142
5.2.5 Fitur Mengelola Kamus DDC	144
5.2.6 Fitur Pengaturan Akun	146
5.2.7 Fitur Pengaturan Profil	147
5.2.8 Fitur Histori	149
5.3 Pengujian Validitas Klasifikasi Menggunakan Metode TF-IDF dan <i>Cosine Similarity</i>	150
5.4 Pembahasan Hasil Pengujian Sistem	153
5.5 Pembahasan Metode <i>Waterfall</i>	153
BAB 6. PENUTUP	155
6.1 Kesimpulan	155
6.2 Saran	156
DAFTAR PUSTAKA	158
LAMPIRAN	160

DAFTAR TABEL

Tabel 2.1 Aturan Pemenggalan Awalan	12
Tabel 4.1 Defenisi Aktor.....	33
Tabel 4.2 Deskripsi <i>Usecase</i>	34
Tabel 4.3 <i>Usecase</i> Skenario Mengelola Data Buku (<i>input</i>).....	35
Tabel 4.4 <i>Usecase</i> Skenario Mengelola Data Buku (<i>edit</i>)	38
Tabel 4.5 <i>Usecase</i> Skenario Mengelola Data Buku (<i>view</i>)	42
Tabel 4.6 <i>Usecase</i> Skenario Mengelola Data Buku (<i>delete</i>)	43
Tabel 4.7 <i>Usecase</i> Skenario Mengelola Data Kamus DDC (<i>input</i>).....	45
Tabel 4.8 <i>Usecase</i> Skenario Mengelola Data Kamus DDC (<i>edit</i>).....	48
Tabel 4.9 <i>Usecase</i> Skenario Mengelola Data Kamus DDC (<i>view</i>).....	52
Tabel 4.10 <i>Usecase</i> Skenario Mengelola Data Kamus DDC (<i>delete</i>)	54
Tabel 4.11 Potongan Kode Program pada <i>class m_stemming</i>	88
Tabel 4.12 Potongan Kode Program pada <i>class m_proses_ddc</i>	93
Tabel 4.13 Kode Program <i>class m_cossin_similarity</i>	96
Tabel 4.14 <i>Test Case Function</i> <code>__construct()</code>	120
Tabel 4.15 <i>Test Case Function</i> <code>index()</code>	121
Tabel 4.16 <i>Test Case Function</i> <code>tampilan()</code>	122
Tabel 4.17 <i>Test Case Function</i> <code>input()</code>	123
Tabel 4.18 <i>Test Case Function</i> <code>edit(\$id)</code>	124
Tabel 4.19 <i>Test Case Function</i> <code>Update()</code>	125
Tabel 4.20 <i>Test Case Function</i> <code>Hapus()</code>	126
Tabel 4.21 <i>Test Case Function</i> <code>Detail(\$id)</code>	127
Tabel 5.1 <i>Sample Dataset</i> Kamus DDC.....	130
Tabel 5.2 <i>Sample</i> Perhitungan TF <i>Dataset</i> Kamus DDC	130
Tabel 5.3 Pengujian Menggunakan 20 data buku	150
Tabel A.1 Skenario <i>Usecase</i> Daftar	160
Tabel A.2 Skenario <i>Usecase</i> Login.....	162
Tabel A.3 Skenario <i>Usecase</i> Mengelola Data Akun (<i>view</i>).....	164
Tabel A.4 Skenario <i>Usecase</i> Mengelola Data Akun (<i>edit</i>).....	164
Tabel A.5 Skenario <i>Usecase</i> Mengatur Profil (<i>view</i>)	167
Tabel A.6 Skenario <i>Usecase</i> Mengatur Profil (<i>edit</i> profil).....	168
Tabel A.7 Skenario <i>Usecase</i> Mengatur Profil (<i>ganti password</i>)	171
Tabel A.8 Skenario <i>Usecase</i> Melihat Histori.....	173
Tabel A.9 Skenario <i>Usecase</i> Logout.....	174

Tabel D.1 Penulisan Kode Program <i>class</i> controllers/auth.php.....	193
Tabel D.2 Penulisan Kode Program <i>class</i> controllers/buku.php	195
Tabel D.3 Penulisan Kode Program <i>class</i> controllers/daftar.php	203
Tabel D.4 Penulisan Kode Program <i>class</i> controllers/ddc.php.....	205
Tabel D.5 Penulisan Kode Program <i>class</i> controllers/profil.php.....	211
Tabel D.6 Penulisan Kode Program <i>class</i> controllers/admin/histori.php	216
Tabel D.7 Penulisan Kode Program <i>class</i> controllers/admin/home.php	217
Tabel D.8 Penulisan Kode Program <i>class</i> controllers/admin/pengaturanakun.php..	218
Tabel D.9 Penulisan Kode Program <i>class</i> controllers/operator/home.php	221
Tabel D.10 Penulisan Kode Program <i>class</i> models/m_akun.php	222
Tabel D.11 Penulisan Kode Program <i>class</i> models/m_buku.php.....	223
Tabel D.12 Penulisan Kode Program <i>class</i> models/m_cossin_similarity.php	225
Tabel D.13 Penulisan Kode Program <i>class</i> models/m_daftar.php	228
Tabel D.14 Penulisan Kode Program <i>class</i> models/m_ddc.php	229
Tabel D.15 Penulisan Kode Program <i>class</i> models/m_histori.php.....	230
Tabel D.16 Penulisan Kode Program <i>class</i> models/m_login.php.....	231
Tabel D.17 Penulisan Kode Program <i>class</i> models/m_profil.php	231
Tabel D.18 Penulisan Kode Program <i>class</i> models/m_proses_ddc.php.....	232
Tabel D.19 Penulisan Kode Program <i>class</i> models/m_proses_kata.php	235
Tabel D.20 Penulisan Kode Program <i>class</i> models/m_stemming.php	241
Tabel F. 1 Pengujian <i>Black Box</i>	605

DAFTAR GAMBAR

Gambar 2.1 Vektor similaritas kata kunci dengan dokumen (Salton, G., 1989)	16
Gambar 2.2 Tahapan Metode <i>Waterfall</i> (Sommerville, 2011)	17
Gambar 3.1 <i>Flow Chart Textmining</i> Bagian 1	20
Gambar 3.2 <i>Flow Chart Textmining</i> Bagian 2	21
Gambar 3.3 <i>Flow Chart</i> Penerapan TF-IDF	22
Gambar 3.4 <i>Flow Chart</i> Penerapan <i>Cosine Similarity</i>	23
Gambar 4.1 Bisnis Proses Sistem Informasi Klasifikasi Buku Perpustakaan	31
Gambar 4.2 <i>Usecase</i> Diagram Sistem Informasi Klasifikasi Buku Perpustakaan	32
Gambar 4.3 <i>Activity</i> Diagram Mengelola Data Buku (<i>input</i>)	59
Gambar 4.4 <i>Activity</i> Diagram Mengelola Data Buku (<i>edit</i>)	61
Gambar 4.5 <i>Activity</i> Diagram Mengelola Data Buku (<i>view</i>)	62
Gambar 4.6 <i>Activity</i> Diagram Mengelola Data Buku (<i>delete</i>)	64
Gambar 4.7 <i>Activity</i> Diagram Mengelola Data Kamus DDC (<i>input</i>)	66
Gambar 4.8 <i>Activity</i> Diagram Mengelola Data Kamus DDC (<i>edit</i>)	68
Gambar 4.9 <i>Activity</i> Diagram Mengelola Data Kamus DDC (<i>view</i>)	69
Gambar 4.10 <i>Activity</i> Diagram Mengelola Data Kamus DDC (<i>delete</i>)	71
Gambar 4.11 <i>Sequence</i> Diagram Mengelola Data Buku (<i>view</i>)	75
Gambar 4.12 <i>Sequence</i> Diagram Mengelola Data Buku (<i>input</i>)	76
Gambar 4.13 <i>Sequence</i> Diagram Mengelola Data Buku (<i>edit</i>)	77
Gambar 4.14 <i>Sequence</i> Diagram Mengelola Data Buku (<i>delete</i>)	78
Gambar 4.15 <i>Sequence</i> Diagram Mengelola Data Kamus DDC (<i>view</i>)	79
Gambar 4.16 <i>Sequence</i> Diagram Mengelola Data Kamus DDC (<i>input</i>)	80
Gambar 4.17 <i>Sequence</i> Diagram Mengelola Data Kamus DDC (<i>edit</i>)	81
Gambar 4.18 <i>Sequence</i> Diagram Mengelola Data Kamus DDC (<i>delete</i>)	82
Gambar 4.19 <i>Class</i> Diagram	86
Gambar 4.20 <i>Entity Relational</i> Diagram	87
Gambar 4.21 <i>Listing</i> Program <i>Function</i> <code>__construct()</code>	102
Gambar 4.22 <i>Listing</i> Program <i>Function</i> <code>index()</code>	102
Gambar 4.23 <i>Listing</i> Program <i>Function</i> <code>tampilan()</code>	103
Gambar 4.24 <i>Listing</i> Program <i>Function</i> <code>input()</code>	103
Gambar 4.25 <i>Listing</i> Program <i>Function</i> <code>edit(\$id)</code>	104
Gambar 4.26 <i>Listing</i> Program <i>Function</i> <code>update()</code>	104
Gambar 4.27 <i>Listing</i> Program <i>Function</i> <code>hapus()</code>	105

Gambar 4.28 <i>Listing</i> Program <i>Function</i> detail(\$id).....	105
Gambar 4.29 <i>Listing</i> Program <i>Function</i> prosesPengolahanKataDDC(\$dataKata)...	105
Gambar 4.30 <i>Listing</i> Program <i>Function</i> prosesTFIDF()	106
Gambar 4.31 Diagram Alir <i>Function</i> __construct().....	107
Gambar 4.32 Diagram Alir <i>Function</i> index()	108
Gambar 4.33 Diagram Alir <i>Function</i> tampilan()	109
Gambar 4.34 Diagram Alir <i>Function</i> Input().....	110
Gambar 4.35 Diagram Alir <i>Function</i> Edit(\$id)	111
Gambar 4.36 Diagram Alir <i>Function</i> Update().....	112
Gambar 4.37 Diagram Alir <i>Function</i> hapus().....	113
Gambar 4.38 Diagram Alir <i>Function</i> Detail(\$id)	114
Gambar 4.39 Diagram Alir <i>Function</i> prosesPengolahanKataDDC(\$dataKata)	115
Gambar 4.40 Diagram Alir <i>Function</i> prosesTFIDF().....	116
Gambar 5.1 Data Test Buku.....	132
Gambar 5.2 Kode Program <i>Textmining</i> Menggunakan Algoritma Nazief dan Adriani	136
Gambar 5.3 Kode Program Perhitungan TF	137
Gambar 5.4 Kode Program Perhitungan IDF.....	137
Gambar 5.5 Kode Program Perhitungan Bobot (W)	138
Gambar 5.6 Kode Program Perhitungan <i>Cosine Similarity</i>	139
Gambar 5.7 Halaman Daftar	141
Gambar 5.8 Halaman <i>Login</i>	141
Gambar 5.9 Halaman Utama Admin.....	142
Gambar 5.10 Halaman Data Buku	143
Gambar 5.11 Halaman <i>Edit</i> Data Buku	143
Gambar 5.12 Halaman Tambah Data Buku	144
Gambar 5.13 Halaman Data Kamus DDC	145
Gambar 5.14 Halaman <i>Edit</i> Data Kamus DDC	145
Gambar 5.15 Halaman Tambah Data Kamus DDC.....	146
Gambar 5.16 Halaman Data Akun.....	147
Gambar 5.17 Halaman <i>Edit</i> Data Akun	147
Gambar 5.18 Halaman Data Profil.....	148
Gambar 5.19 Halaman <i>Edit</i> Data Profil	148
Gambar 5.20 Halaman Ganti <i>Password</i>	149
Gambar 5.21 Halaman Histori	150
Gambar B.1 <i>Activity</i> Diagram Daftar.....	176
Gambar B.2 <i>Activity</i> Diagram <i>Login</i>	177

Gambar B.3 <i>Activity Diagram</i> Mengelola Data Akun (<i>view</i>)	178
Gambar B.4 <i>Activity Diagram</i> Mengelola Data Akun (<i>edit</i>).....	179
Gambar B.5 <i>Activity Diagram</i> Mengatur Profil (<i>view</i>)	180
Gambar B.6 <i>Activity Diagram</i> Mengatur Profil (<i>edit profil</i>).....	181
Gambar B.7 <i>Activity Diagram</i> Mengatur Profil (<i>ganti password</i>)	182
Gambar B.8 <i>Activity Diagram</i> Melihat Histori	183
Gambar B.9 <i>Activity Diagram Logout</i>	184
Gambar C.1 <i>Sequence Diagram</i> Daftar	185
Gambar C.2 <i>Sequence Diagram</i> Login	186
Gambar C.3 <i>Sequence Diagram</i> Mengelola Data Akun (<i>view</i>)	187
Gambar C.4 <i>Sequence Diagram</i> Mengelola Data Akun (<i>edit</i>).....	188
Gambar C.5 <i>Sequence Diagram</i> Mengatur Profil (<i>view</i>)	189
Gambar C.6 <i>Sequence Diagram</i> Mengatur Profil (<i>edit profil</i>).....	190
Gambar C.7 <i>Sequence Diagram</i> Mengatur Profil (<i>ganti password</i>)	191
Gambar C.8 <i>Sequence Diagram</i> Melihat Histori	192
Gambar C.9 <i>Sequence Diagram Logout</i>	192

DAFTAR LAMPIRAN

Lampiran A. <i>Usecase</i> Skenario.....	160
Lampiran B. <i>Activity</i> Diagram	176
Lampiran C. <i>Sequence</i> Diagram	185
Lampiran D. Penulisan Kode Program	193
Lampiran E. Data Kamus DDC	249
Lampiran F. Pengujian <i>Black Box</i>	605

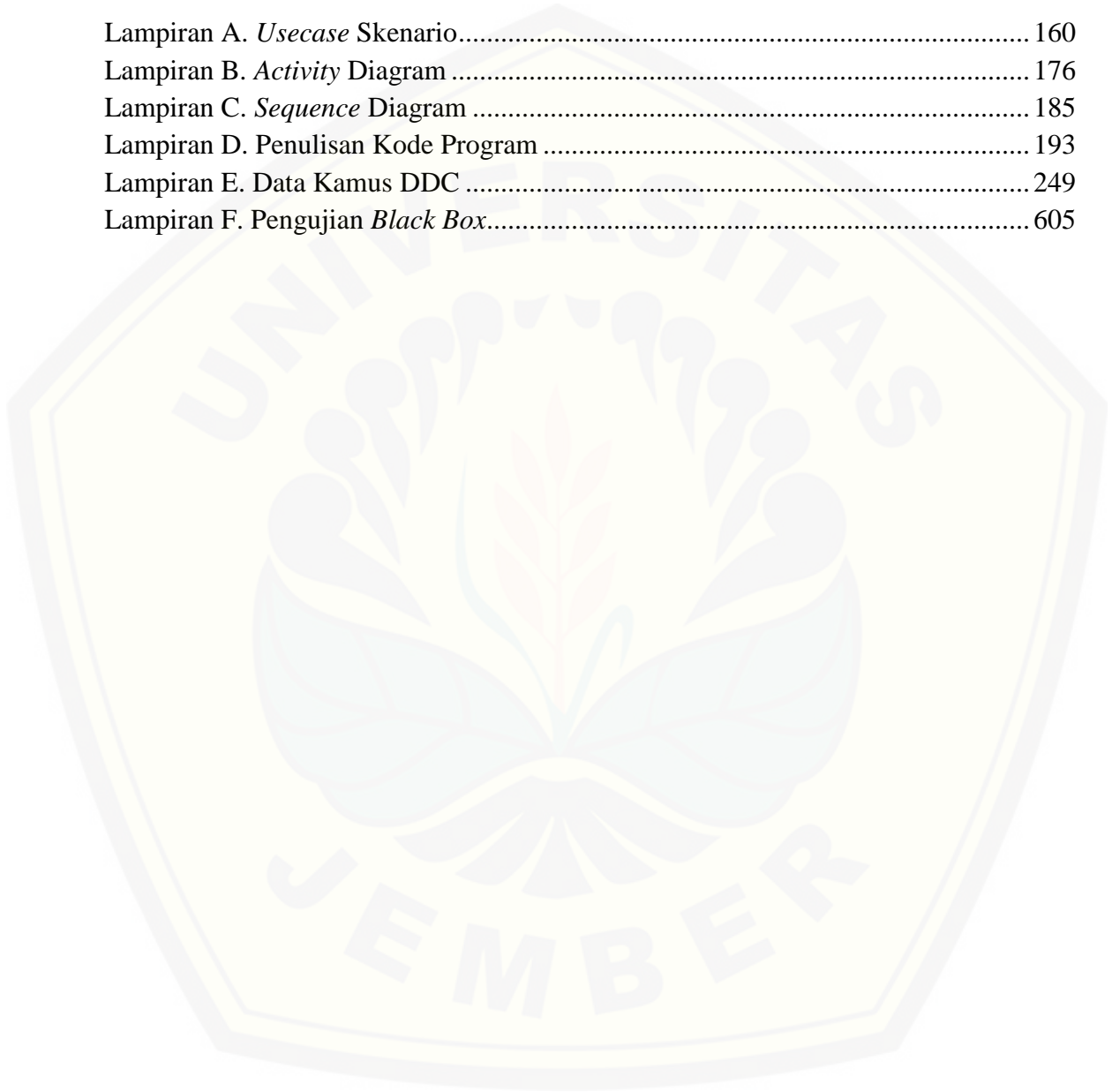

BAB 1. PENDAHULUAN

Bab ini merupakan langkah awal dari penulisan tugas akhir ini. Bab ini berisi latar belakang, rumusan masalah, tujuan dan manfaat, batasan masalah, metodologi penelitian, dan sistematika penulisan.

1.1 Latar Belakang

Dunia pendidikan khususnya perkuliahan masih sangat membutuhkan buku. Manfaat buku untuk perkuliahan diantaranya sebagai bahan pembelajaran dan rujukan. Peran buku yang sangat penting menjadikan salah satu penyebab disediakannya fasilitas perpustakaan. Setiap lembaga pendidikan biasanya memiliki perpustakaan masing-masing.

Universitas Jember memiliki fasilitas perpustakaan yaitu UPT-Perpustakaan. UPT-Perpustakaan menyediakan banyak buku sesuai kebutuhan para mahasiswa dan dosen. Klasifikasi dibutuhkan dalam memudahkan mahasiswa dan dosen untuk menemukan buku. UPT-Perpustakaan membuat kebijakan menggunakan klasifikasi *Dewey Decimal Classification* (DDC), karena klasifikasi DDC sangat sesuai dengan banyaknya jenis buku yang dimiliki UPT-Perpustakaan dan telah banyak digunakan dalam skala internasional.

Perkembangan dunia pengetahuan membuat ketersediaan buku harus selalu diperbaharui. Pembaharuan ketersediaan buku pada UPT-Perpustakaan selalu dilakukan dengan menambah jumlah buku. Pengaplikasian klasifikasi DDC membutuhkan tingkat kecermatan dan konsentrasi yang tinggi dalam mengelompokkan buku kedalam kelas yang sesuai.

Penambahan jumlah buku yang sangat banyak memerlukan waktu dan konsentrasi yang lebih dalam mengelompokkan buku. Kesalahan yang terjadi berupa ketidaksesuaian pemberian kelas buku. Kinerja UPT-Perpustakaan dapat ditingkatkan dengan adanya sistem yang dapat membantu dalam mengklasifikasikan kelas pada buku sesuai

dengan aturan DDC. Adapun proses pemberian kelas pada buku di UPT-Perpustakaan adalah mencari kemiripan tertinggi antara judul dan sinopsis buku dengan setiap kelas di kamus DDC. Menyesuaikan dengan proses pemberian kelas pada buku di UPT-Perpustakaan maka judul, sinopsis dan kamus DDC diolah menggunakan metode *textmining*. *Textmining* menghasilkan data berupa kata dasar dari judul, sinopsis dan kamus DDC.

Setiap kata dasar dapat memiliki kemunculan pada dokumen lebih dari satu. Banyaknya kemunculan setiap kata berguna untuk mengukur seberapa penting sebuah kata dalam suatu dokumen. Metode yang cocok untuk menghitung pentingnya sebuah kata dalam dokumen ialah metode pembobotan *Term Frequency - Inverse Document Frequency* (TF-IDF).

Hasil dari pembobotan TF-IDF digunakan untuk mencari kemiripan tertinggi antara judul dan sinopsis dengan kelas pada kamus DDC. Metode yang sesuai dalam menghitung kemiripan dua dokumen adalah *Cosine Similarity*. Nilai kemiripan terbesar antara judul dan sinopsis dengan kamus DDC menggunakan metode *Cosine Similarity* dijadikan prioritas dalam menentukan kelas buku.

Permasalahan diatas dalam proses pengklasifikasian kelas pada buku yang sangat banyak memerlukan waktu dan konsentrasi yang tinggi dapat ditangani dengan membangun sistem yang menerapkan metode TF-IDF dan *Cosine Similarity*. TF-IDF dan *Cosine Similarity* dapat menangani permasalahan tersebut dengan cara mempersingkat waktu pengerjaan dan pemberian nama kelas yang sesuai.

1.2 Rumusan Masalah

Berdasarkan uraian yang telah disampaikan dalam latar belakang mendefinisikan beberapa permasalahan yang harus diselesaikan dalam penulisan ini adalah sebagai berikut:

1. Bagaimana menerapkan metode TF-IDF dan *Cosine Similarity* dalam klasifikasi buku di UPT-Perpustakaan Universitas Jember berdasarkan aturan DDC?

2. Bagaimana penerapan metode pengembangan SDLC model *waterfall* pada sistem informasi pengklasifikasian buku di UPT-Perpustakaan Universitas Jember dengan menggunakan algoritma TF-IDF dan *Cosine Similarity* berdasarkan aturan DDC?

1.3 Tujuan

Tujuan dalam penulisan ini merupakan jawaban dari perumusan masalah yang telah disebutkan. Tujuan yang ingin dicapai dalam penelitian ini adalah:

1. Menerapkan proses *Textmining*, metode TF-IDF dan *Cosine Similarity* pada klasifikasi buku baru di UPT-Perpustakaan Universitas Jember berdasarkan aturan DDC
2. Merancang dan membangun sebuah sistem informasi yang dapat mengklasifikasikan buku baru di UPT-Perpustakaan Universitas Jember berdasarkan aturan DDC

1.4 Manfaat

Manfaat yang ingin didapatkan dari penelitian ini adalah :

1. Manfaat akademis
Hasil penelitian ini diharapkan dapat memberikan kontribusi dan masukan bagi siapa saja yang membutuhkan informasi yang berhubungan dengan judul penelitian ini. Penelitian ini juga diharapkan dapat menambah bermacam judul penelitian yang ada di Program Studi Sistem Informasi Universitas Jember
2. Manfaat bagi peneliti
 - a. Mengetahui bagaimana proses penerapan *Textmining* dan metode TF-IDF dan *Cosine Similarity* pada proses pengklasifikasian buku perpustakaan
 - b. Membantu instansi dalam pengklasifikasian buku
3. Manfaat bagi objek penelitian
Hasil penelitian ini diharapkan dapat membantu instansi untuk menentukan kelas dalam pengklasifikasian buku baru

1.5 Batasan Masalah

Penulis memberikan batasan masalah untuk objek dan tema yang dibahas sehingga tidak terjadi penyimpangan dalam proses penulisan dan pembuatan sistem informasi. Berikut adalah batasan masalah yang dicantumkan:

1. Sistem Informasi ini digunakan untuk mengklasifikasikan buku baru hanya dalam 10 kelas utama sesuai DDC di lingkup UPT-Perpustakaan Universitas Jember
2. Sistem Informasi pengklasifikasian buku menggunakan metode *Textmining*, TF-IDF dan *Cosine Similarity*
3. Sistem Informasi pengklasifikasian buku hanya sebatas untuk buku berbahasa indonesia
4. Penelitian ini mengabaikan parameter-parameter seperti isi buku dan pengarang
5. Sistem Informasi dibangun berbasis *Website*
6. Sistem dibangun menggunakan *database MySQL*
7. Sistem menggunakan *Framework Code Igniter*

1.6 Sistematika Penulisan

Sistematika penulisan dan keruntutan skripsi ini disusun sebagai berikut:

1. Pendahuluan
Bab ini menjelaskan tentang latar belakang, perumusan masalah, tujuan, manfaat, ruang lingkup studi dan sistematika penulisan.
2. Tinjauan Pustaka
Bab ini menjelaskan tentang materi, informasi, tinjauan pustaka dan studi terdahulu yang menjadi kerangka pemikiran dalam penelitian
3. Metodologi Penelitian
Bab ini menjelaskan tentang metode penelitian yang digunakan dalam penelitian.
4. Pengembangan Sistem
Bab ini menjelaskan tentang pengembangan sistem yang dikembangkan.
5. Hasil dan Pembahasan
Bab ini menjelaskan tentang hasil dan pembahasan dari penelitian yang dilakukan.

6. Penutup

Bab ini berisi tentang kesimpulan dari penelitian dan saran untuk penelitian selanjutnya.



BAB 2. TINJAUAN PUSTAKA

Pada bagian ini dipaparkan tinjauan yang berkaitan dengan masalah yang dibahas, kajian teori yang berkaitan dengan masalah, kerangka pemikiran yang merupakan sintesis dari kajian teori yang dikaitkan dengan permasalahan yang dihadapi. Teori-teori ini diambil dari buku, literatur, jurnal dan internet.

2.1 Penelitian Terdahulu

Penelitian sebelumnya yang pernah dilakukan dengan mengimplementasikan metode TF-IDF dan *Cosine Similarity* yaitu yang berjudul “Analisis Perbandingan Beberapa Metode Pembobotan Kata Terhadap Performasi Kategorisasi Teks” yang dilakukan oleh Joko Purnomo, Yanuar Firdaus A. W., dan Hetti Hidayati pada tahun 2010. Tahapan yang sangat penting dalam proses *textmining* adalah *term weighting*. Tahapan ini bertujuan untuk memberikan suatu nilai/bobot pada *term* yang terdapat pada suatu dokumen. Bobot yang diberikan terhadap sebuah *term* bergantung kepada metode yang digunakan untuk membobotinya. Metode pembobotan dalam *textmining* terdapat beberapa jenis diantaranya TF, TF-IDF dan WIDF. Pada tugas akhir di dalam penelitian tersebut membandingkan beberapa metode pembobotan kata yaitu TF, TF-IDF dan WIDF terhadap kategorisasi teks. Parameter yang dijadikan tolak ukur dalam peformasi pembobotan adalah *precision*, *recall* dan *f-measure*. Pengujian hasil pembobotan digunakan *tools* klasifikasi yaitu Weka dengan *Naive Bayes* sebagai *classifier*-nya.

Penelitian lainnya dengan judul “Analisis Performa Metode *Cosine* Dan *Jaccard* Pada Pengujian Kesamaan Dokumen” yang dilakukan oleh Sugiyamto, Bayu Surarso dan Aris Sugiharto pada tahun 2014. Pada penelitian ini membandingkan performa dari metode *Cosine* dan *Jaccard* untuk menguji tingkat kemiripan dokumen dalam bentuk abstrak. Hasil penelitian memiliki tingkat selisih akurasi 0,000731 dengan rata-rata

keduanya memiliki hasil performa yang tinggi dengan metode *Cosine Similarity* menghasilkan akurasi yang lebih baik.

Penelitian lainnya dengan judul “Klasifikasi Dokumen Naskah Dinas Menggunakan Algoritma *Term Frequency – Inversed Document Frequency* dan *Vector Space Model*” yang dilakukan oleh Herman, Andani Ahmad, dan Amil Ahmad Ilham pada tahun 2012. Penelitian ini bertujuan untuk merancang dan mengimplementasikan sistem klasifikasi dokumen naskah dinas dengan banyak kategori sehingga dapat mempermudah dalam penyimpanan dan pencarian dokumen naskah. Penelitian ini menerapkan metode *textmining* dengan *supervised learning* menggunakan algoritma *term frequency - inverse document frequency* (TF-IDF) dan *vector space model*. Metode *textmining* menggunakan teks di dokumen untuk menentukan kata kunci. Algoritma TF-IDF melakukan pemberian bobot pada setiap kata kunci disetiap kategori dan *vector space model* untuk mencari kemiripan kata kunci dengan kategori yang tersedia. Implementasi sistem ini melakukan pembelajaran untuk mendapatkan model dari setiap kategori sehingga pada saat klasifikasi menggunakan model tersebut untuk dibandingkan dengan data uji. Hasil penelitian ini menunjukkan bahwa perbedaan jumlah data training mempengaruhi akurasi klasifikasi dokumen.

2.2 Textmining

Textmining adalah menganalisis data yang berupa teks dimana sumber data biasanya didapatkan dari dokumen dan tujuannya adalah mencari kata-kata yang dapat mewakili isi dari dokumen sehingga dapat dilakukan analisa keterhubungan antar dokumen (Milkha, Harlian Ch, 2006).

Textmining merupakan proses mengesktrak *petterns* dan *knowledge* yang bersifat menarik dan penting dari dokumen-dokumen teks. Pada intinya proses kerja *text mining* sama dengan proses kerja *datamining* pada umumnya hanya saja data yang di-*mining* merupakan *text databases* (Kusrini, Emha Taufiq Luthfi, 2009). Di dalam *knowledge discovery* terdapat tahap *datamining* seperti yang telah disebutkan diatas sebenarnya pada tahap *data mining* inilah *textmining* dijalankan. Jadi pada intinya

textmining adalah istilah yang dipakai oleh *datamining* yang mengekstrak data berupa teks. Tahap-tahap *textmining* yang akan diterapkan adalah:

1. Tahap *case folding* adalah mengubah semua huruf dalam dokumen menjadi huruf kecil. Hanya huruf a sampai dengan z yang diterima. Karakter selain huruf dihilangkan dan dianggap *delimiter*.
2. Tahap *tokenizing* adalah tahap pemotongan *string input* berdasarkan tiap kata yang menyusunnya.
3. Tahap *filtering* adalah tahap mengambil kata-kata penting dari hasil token. Terdapat algoritma dalam *filtering* yaitu *stop-word* dan *word-list*. Algoritma *stop-word* merupakan algoritma yang digunakan untuk mengeliminasi kata-kata yang tidak deskriptif. Algoritma *word-list* adalah algoritma yang digunakan untuk menyimpan kata-kata memiliki nilai deskriptif.
4. Tahap *stemming* adalah tahap mencari kata dasar dari setiap kata hasil *filtering*. Proses *stemming* pada kata Bahasa Inggris berbeda dengan *stemming* pada Bahasa Indonesia. Proses *stemming* pada Bahasa Inggris adalah proses menghilangkan sufiks pada kata sementara proses *stemming* pada Bahasa Indonesia adalah proses menghilangkan sufiks, prefiks dan konfiks. Terdapat beberapa algoritma dalam *stemming*, antara lain algoritma Porter dan algoritma Nazief & Adriani.
5. Tahap *analyzing* merupakan tahap penentuan seberapa jauh kemiripan antar kata beberapa dokumen. Terdapat beberapa metode untuk menentukan kemiripan antar kata beberapa dokumen antara lain metode *Jaccard* dan *Cosine Similarity*.

2.3 Stop-Word

Stop-word adalah istilah untuk kata yang tidak memiliki keterkaitan makna yang kuat terhadap hubungan kata-kata lainnya pada suatu kalimat atau paragraf (Alajmi, A. Saad, E.M dan Darwish, R.R., 2012). *Stop-word* merupakan istilah untuk kemunculan kata yang sangat kecil pengaruhnya pada suatu dokumen namun kata tersebut sering muncul. Apabila *stop-word* dieliminasi dari suatu dokumen maka tidak akan menghilangkan makna pada suatu kalimat atau dokumen teks. *Stop-word* yang selalu

dianggap dalam bahasa Inggris meliputi diantaranya “*the*”, “*on*” dan “*with*”. Selain itu *stop-word* tersebut dapat ditemukan hampir disetiap dokumen berbahasa Inggris.

Berbeda untuk *stop-word* dalam bahasa Indonesia, kata yang sering muncul dalam suatu kalimat adalah preposisi dan konjungsi. Preposisi adalah kata yang merangkai kata-kata atau bagian kalimat yang dapat berbentuk kata seperti “di” dan “untuk”, atau gabungan kata seperti kata “bersama” atau “sampai dengan”.

Konjungsi adalah kata atau ungkapan yang menghubungkan dua satuan bahasa sederajat meliputi kata dengan kata, frasa dengan frasa, klausa dengan klausa, serta kalimat dengan kalimat. Contoh konjungsi antara lain “dan”, “atau” dan “serta”. Terdapat pula konjungsi dua kata seperti “tidak hanya” dan “sedemikian rupa”.

Penghilangan *stop-word* mampu mengurangi jumlah kata pada dokumen teks. Cara yang digunakan dalam menghilangkan *stop-word* adalah pengecekan kata dalam dokumen ke dalam daftar *stop-word*. Acuan Daftar *stop-word* menggunakan *stop-word* dari Tala, F. Z. (2013). *A study of Stemming Effects on Information Retrieval in Bahasa Indonesia*. M. S. thesis. M. Sc. Thesis. *Master of Logic Project. Institute for Logic, Language and Computation. Universiteti van Amsterdam The Netherlands*.

2.4 Algoritma Nazief & Adriani

Algoritma Nazief & Adriani dikembangkan berdasarkan aturan morfologi Bahasa Indonesia yang mengelompokkan imbuhan menjadi awalan (*prefix*), sisipan (*infix*), akhiran (*suffix*) dan gabungan awalan akhiran (*confix*) (Tahitoe, 2010). Algoritma ini menggunakan kamus dasar bahasa Indonesia dan mendukung *recording* yakni penyusunan kembali kata-kata yang mengalami proses *stemming* berlebih. Aturan morfologi bahasa Indonesia imbuhan dikelompokkan ke dalam beberapa kategori sebagai berikut: (Tahitoe, 2010)

1. *Inflection suffixes* yakni akhiran yang tidak merubah bentuk kata dasar. Contohnya kata “usap” yang diberikan akhiran “-lah” akan menjadi “usaplah”. Kelompok ini dibagi menjadi:
 - i. *Particle* atau partikel yang meliputi “-lah”, “-kah”, “-tah” dan “pun”.

- ii. *Possessive pronoun* atau kata ganti kepemilikan yang meliputi “-ku”, “-mu” dan “-nya”.
- 2. *Derivation suffixes* yakni kumpulan akhiran asli bahasa Indonesia yang secara langsung ditambahkan pada kata dasar yaitu akhiran “-i”, “-kan” dan “-an”.
- 3. *Derivation prefixes* yakni kumpulan awalan yang dapat langsung diberikan pada kata dasar murni atau pada kata dasar yang sudah mendapatkan penambahan sampai dengan 2 awalan. *Derivation prefixes* antara lain:
 - i. Awalan yang dapat bermorfologi yaitu “me-“, “be-“, “pe-“ dan “te-“.
 - ii. Awalan yang tidak bermorfologi yaitu “di-“, “ke-“ dan “se-“.

Berdasarkan kelompok imbuhan-imbuhan di atas, maka bentuk kata berimbuhan dalam bahasa Indonesia dapat dimodelkan pada persamaan 1:

[DP + [DP + [DP+]]] Kata Dasar [[+DS] [+PP]

.....Persamaan 1

Keterangan:

DP : *Derivation prefixes*

DS : *Derivation suffies*

PP : *Possesive pronoun*

Berdasarkan aturan morfologi bahasa Indonesia di atas, aturan yang diterapkan dalam algoritma Nazief & Adriani sebagai berikut:

1. Tidak semua kombinasi awalan dan akhiran diperbolehkan. Kombinasi imbuhan yang tidak diperbolehkan yaitu antara lain “be-i”, “ke-i”, “ke-kan”, “me-an”, “se-i”, “se-kan” dan “te-an”.
2. Tidak diperkenankan menggunakan imbuhan yang sama secara berulang.
3. Jika kata hanya terdiri dari satu atau dua huruf, maka proses tidak dilakukan.
4. Penambahan suatu awalan tertentu dapat mengubah bentuk asli kata dasar, ataupun awalan yang telah diberikan sebelumnya pada kata dasar yang bersangkutan.

Algoritma Nazief & Adriani memiliki tahap-tahap sebagai berikut: (Agusta, 2016)

1. Kata dicocokkan dengan kata dalam kamus, apabila kata tersebut ada di kamus maka diasumsikan bahwa kata tersebut adalah kata dasar. Algoritma berhenti. Jika tidak ada kecocokan dengan kata dalam kamus maka dilanjutkan ke tahap 2.
2. Hilangkan *inflectional suffixes* bila ada. Dimulai dari *inflectional particle* (“lah”, “kah”, “tah” dan “pun”), kemudian *possesive pronoun* (“ku”, “mu” dan “nya”). Setelah dihilangkan kata tersebut dicocokkan dengan kata dalam kamus, jika ditemukan kecocokan maka algoritma berhenti. Tahap ke 3 dilakukan apabila tidak ditemukan kecocokan.
3. Hilangkan *derivation suffixes* (“an”, “i” dan “kan”). Jika akhiran “an” dihapus dan ditemukan akhiran “k”, maka akhiran “k” akan dihapus. Dilakukan kembali pencocokan dengan kata dalam kamus, jika ditemukan kecocokan algoritma berhenti. Jika tidak ditemukan maka lanjut ke tahap 4.
4. Pada langkah ini terdapat tiga iterasi.
 - 1) Iterasi berhenti jika:
 - a. Ditemukannya kombinasi awalan yang tidak diizinkan berdasarkan awalan dan akhiran yang tidak diizinkan meliputi “be-i”, “di-an”, “ke-i”, “ke-an”, “me-an”, “se-i” dan “se-kan”.
 - b. Awalan yang dideteksi saat ini sama dengan awalan yang dihilangkan sebelumnya.
 - c. Tiga awalan telah dihilangkan.
 - 2) Identifikasikan tipe awalan dan hilangkan. Awalan terdiri dari dua tipe:
 - a. Standar (“di-“, “ke-“, “se-“) yang dapat langsung dihilangkan dari kata.
 - b. Kompleks (“me-“, “be-“, “pe-“, “te”) yang bertipe awalan yang dapat bermorfologi sesuai kata dasar yang mengikutinya. Dibutuhkan aturan pada tabel untuk mendapatkan hasil pemenggalan kata yang tepat.

Tabel 2.1 Aturan Pemenggalan Awalan

Aturan	Format Kata	Pemenggalan
1	berV...	ber-V ... be-rV
2	berCAP...	ber-CAP... dimana C != 'r' & P != 'er'
3	berCAerV	ber-CaerV... dimana C != 'r'
4	Belajar	bel-ajar
5	berC1erC2...	be-C1erC2... dimana C1 != 'r' 'l'
6	terV...	ter-V... te-rV...
7	terCerV...	ter-CerV dimana C != 'r'
8	terCP...	Ter-CP... dimana C != 'r' dan P != 'er'
9	teC1erC2...	Te-C1erC2... dimana C1 != 'r'
10	me{l r w y}V...	me - {l r w y} V...
11	mem{b f v}...	mem-{b f v}...
12	Mempe	mem-pe...
13	mem{rV V}...	me-m{rV V}... me-p{rV V}
14	men{c d j s z}...	men-{c d j s z}...
15	menV...	me-nV... me-tV
16	meng{g h q k}...	meng-{g h q k}...
17	mengV...	meng-V... meng-kV... mengV-... jika V='e'
18	menyV...	meny-sV....
19	mempA...	mem-pA... dimana A != 'e'
20	pe{w y}V...	pe-{w y}V...
21	perV...	per-V... pe-rV...
22	perCAP...	per-CAP... dimana C != 'r' dan P != 'er'
23	perCAerV...	per-CAerV... dimana C != 'r'
24	pem{b f V}...	pem-{b f V}...

25	pem{rV V}...	pe-m{rV V}... pe-p{rV V}...
26	pen{c d j z}...	pen-{c d j z}...
27	penV...	pe-nV... pe-tV...
28	pengC...	peng-C...
29	pengV...	peng-V... peng-kV... pengV-... jika V='e'
30	penyV...	peny-sV...
31	pelV...	pe-IV... kecuali "pelajar" yang menghasilkan "ajar"
32	peCerV...	Per-erV ... dimana C!={r w y l m n}
33	peCP	Pe-CP... dimana C!={r w y l m n} dan P!= 'er'
34	terC1erC2...	ter-C1erC2... dimana C1!= 'r'
35	peC1erC2...	pe-C1erC2... dimana C1!={r w y l m n}

Keterangan simbol huruf:

C : huruf konsonan

V : huruf vokal

A : huruf vokal atau konsonan

P : partikel atau fragmen dari setiap kata, misalnya "er"

- 3) Cari kata yang telah dihilangkan awalnya. Apabila tidak ditemukan, maka langkah 4 diulang kembali. Apabila ditemukan kecocokan dengan kata dalam kamus maka algoritma berhenti.
5. Apabila setelah langkah 4 kata dasar masih belum ditemukan, maka proses *recording* dilakukan dengan mengacu pada aturan tabel diatas. *Recording* dilakukan dengan menambahkan karakter *recording* di awal kata yang dipenggal. Pada tabel diatas karakter *recording* adalah huruf kecil setelah tanda hubung ('-') dan terkadang berada sebelum tanda kurung. Sebagai contoh kata "menyapu"

aturan 30 pada tabel diatas setelah dipenggal menjadi “nyapu”. Karena tidak valid, maka *recording* dilakukan dan menghasilkan kata “sapu”.

6. Jika semua langkah gagal, maka input kata yang diuji pada algoritma ini dianggap sebagai kata dasar.

2.5 TF-IDF

Term frequency (TF) adalah pengukuran yang diterapkan dalam metode pembobotan. Pada masing-masing *term* diasumsikan memiliki proporsi kepentingan sesuai dengan jumlah kemunculannya dalam dokumen. *Term frequency* dapat memperbaiki nilai *recall* pada *information retrieval*, tetapi tidak selalu memperbaiki nilai *precision* (Tokunaga T. & Iwayama, M, 1994). Hal ini disebabkan *term* yang *freuent* cenderung muncul di banyak teks, sehingga *term-term* tersebut memiliki kekuatan pembeda (keunikan) yang kecil.

Inverse document frequency (IDF) adalah metode pembobotan *term* yang lebih fokus untuk memperhatikan kemunculan *term* pada keseluruhan kumpulan teks. Pada IDF, *term* yang jarang muncul pada keseluruhan dokumen dinilai lebih berharga. Nilai kepentingan tiap *term* diasumsikan berbanding terbalik dengan jumlah teks yang mengandung *term* tersebut (Tokunaga T. & Iwayama, M, 1994).

Pembobotan dapat diperoleh berdasarkan jumlah kemunculan suatu *term* (kata) dalam sebuah dokumen *term frequency* (*tf*) dan jumlah kemunculan *term* dalam koleksi dokumen *inverse document frequency* (*idf*). Nilai *idf* sebuah *term* dapat dihitung menggunakan persamaan 2 (Grossman, D., dan Ophir, F, 1998):

$$IDF = \log \frac{D}{df_i} \quad \dots\dots\dots \text{Persamaan 2}$$

D adalah jumlah dokumen dan *df_i* adalah jumlah kemunculan (frekuensi) *term* terhadap *D*.

Adapun persamaan yang digunakan untuk menghitung bobot (*W*) masing-masing dokumen terhadap kata kunci (*query*), yaitu pada persamaan 3 :

$$W_{d,t} = tf_{d,t} * IDF_t \quad \dots\dots\dots \text{Persamaan 3}$$

dengan keterangan sebagai berikut :

d = dokumen ke- d

t = *term* ke- t dari kata kunci

tf = *term* frekuensi/frekuensi kata

$W_{d,t}$ = bobot dokumen ke- d terhadap *term* ke- t .

2.6 Cosine Similarity

Salah satu cara untuk menghitung similaritas dua objek adalah dengan menggunakan metode *Cosine Similarity*. *Cosine Similarity* merupakan metode yang digunakan untuk menghitung tingkat kesamaan antara dua objek. Untuk tujuan klastering dokumen, fungsi yang baik adalah fungsi *Cosine Similarity* (Salton, G., 1989). Persamaan yang digunakan untuk notasi himpunan terdapat pada persamaan 4.

$$\text{Similarity}(X, Y) = \frac{|X \cap Y|}{|X|^{\frac{1}{2}} \cdot |Y|^{\frac{1}{2}}} \quad \dots\dots\dots \text{Persamaan 4}$$

dimana $|X \cap Y|$ adalah jumlah *term* yang ada pada dokumen X dan yang ada pada dokumen Y . $|X|$ adalah jumlah *term* yang ada pada dokumen X dan $|Y|$ adalah jumlah *term* yang ada pada dokumen Y . Dari notasi himpunan di atas dapat dibuat persamaan matematika seperti pada persamaan 5

$$\text{Similarity}(X, Y) = \frac{\sum_{i=1}^i x_i y_i}{\sqrt{\sum_{i=1}^i X_i^2 \cdot \sum_{i=1}^i Y_i^2}} \quad \dots\dots\dots \text{Persamaan 5}$$

Dimana x dan y adalah dokumen yang berbeda, x_i adalah *term* i yang ada di dokumen x y_i adalah *term* i yang ada di dokumen y . Sedangkan pada proses nilai *cosinus* berdasarkan kata kunci pada setiap dokumen dapat diperlihatkan pada Gambar 2.1 dimana D_1 adalah dokumen 1, D_2 adalah dokumen 2, Q adalah kata kunci dan t adalah kata dalam basisdata.

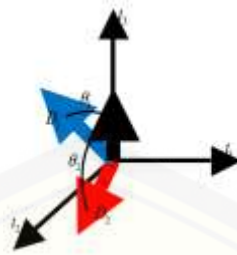

Gambar 2.1 Vektor similaritas kata kunci dengan dokumen (Salton, G., 1989)

Pada proses pencarian kemiripan antar dokumen yang bukan berdasarkan kata kunci maka *variable* Q diganti dengan kumpulan kata pada suatu dokumen yang akan dicari dokumen lain yang mirip dengan dokumen tersebut. Tidak ada proses *query* yang di *generate* langsung oleh pengguna. *Query* dihasilkan dari kata-kata yang muncul di dokumen yang terpilih.

2.7 Model Waterfall

Model *waterfall* merupakan salah satu model proses perangkat lunak yang mengambil kegiatan proses dasar seperti spesifikasi, pengembangan, validasi dan evolusi dengan mempresentasikannya sebagai fase-fase proses yang berbeda seperti analisis dan definisi persyaratan, perancangan perangkat lunak, implementasi dan unit testing, integrasi dan pengujian serta operasi dan pemeliharaan (Sommerville, 2011) sebagaimana terlihat pada Gambar 2.2.

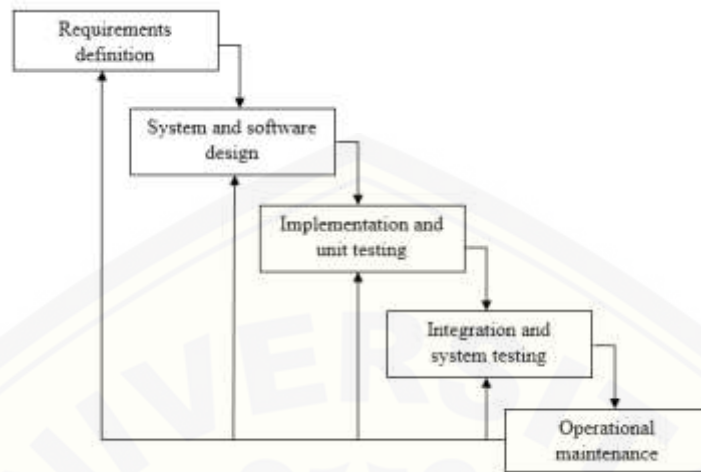

Gambar 2.2 Tahapan Metode *Waterfall* (Sommerville, 2011)

BAB 3. METODOLOGI PENELITIAN

Metodologi penelitian merupakan langkah dan tata cara yang akan dilakukan dalam mengumpulkan dan mengelola data atau informasi untuk memecahkan permasalahan dengan menerapkan metode yang diimplementasikan dalam penelitian ini. Informasi yang didapatkan dalam penelitian ini akan di implementasi untuk mengembangkan sistem informasi, tahapan pengembangan sistem menggunakan metode SDLC *Waterfall*. Hasil seluruh tahapan metodologi penelitian ini akan dilaporkan dalam bentuk skripsi. Adapun beberapa tahapan metodologi penelitian sebagai berikut :

3.1 Jenis Penelitian

Jenis penelitian yang digunakan pada penelitian ini merupakan jenis penelitian pengembangan, karena tujuan penelitian adalah untuk membangun sebuah sistem informasi. Penelitian pengembangan bertujuan untuk membuat dan mengembangkan suatu produk yang efektif untuk digunakan. Penelitian ini bukan jenis penelitian yang ditunjukkan untuk menemukan teori atau menguji kebenaran dari suatu teori dalam bentuk eksperimentasi.

3.2 Tempat dan Waktu Penelitian

Tempat yang dilaksanakan untuk penelitian adalah UPT-Perpustakaan Universitas Jember. Waktu penelitian dilakukan selama 9 (sembilan) bulan, dimulai pada bulan Agustus 2016 sampai dengan bulan April 2017.

3.3 Tahapan Pengembangan Sistem

Penelitian mengenai pembangunan sistem informasi untuk mengklasifikasikan buku perpustakaan pada UPT-Perpustakaan Universitas Jember ini menggunakan *System Development Life Cycle (SDLC) waterfall* seperti yang telah dijelaskan pada bab tinjauan pustaka subbab 2.7.

3.3.1 Tahapan Analisis Kebutuhan

Penelitian yang dilakukan pada UPT-Perpustakaan Universitas Jember, Jawa Timur. Penelitian yang dilaksanakan dalam waktu 4 bulan dimulai pada bulan April 2016 sampai dengan Juli 2016. Tahapan analisis kebutuhan pada penelitian yang telah dilakukan tersebut dimulai dengan tahap pengumpulan data meliputi studi pustaka dan observasi. Tahapan yang selanjutnya yaitu tahap pengolahan data dan gambaran umum sistem yang akan dibangun.

1. Tahap Pengumpulan Data

Tahap pengumpulan data dilakukan untuk memperoleh informasi yang dibutuhkan dalam mencapai tujuan penelitian. Pengumpulan data pada penelitian ini dilakukan dalam beberapa tahap pengumpulan data sebagai berikut:

a. Studi Pustaka

Studi pustaka ini dilakukan dengan tujuan sebagai langkah pengumpulan data yang digunakan dalam penelitian. Sumber yang digunakan dalam studi pustaka berupa buku, jurnal, karya ilmiah, penelitian sebelumnya dan karya ilmiah yang berkaitan dengan *textmining*, TF-IDF, *Cosine Similarity* dan *Dewey Decimal Classification*. Data yang telah terkumpul kemudian dianalisis dan digunakan sebagai parameter untuk diterapkan dalam klasifikasi buku dengan metode TF-IDF, *Cosine Similarity* dan *Dewey Decimal Classification* untuk diterapkan pada aturan klasifikasi sistem informasi klasifikasi buku perpustakaan. Penerapan metode *textmining*, TF-IDF dan *Cosine Similarity* untuk klasifikasi buku pada sistem informasi pengklasifikasian buku perpustakaan dapat dilihat pada Gambar 3.1, Gambar 3.2, Gambar 3.3 dan Gambar 3.4.

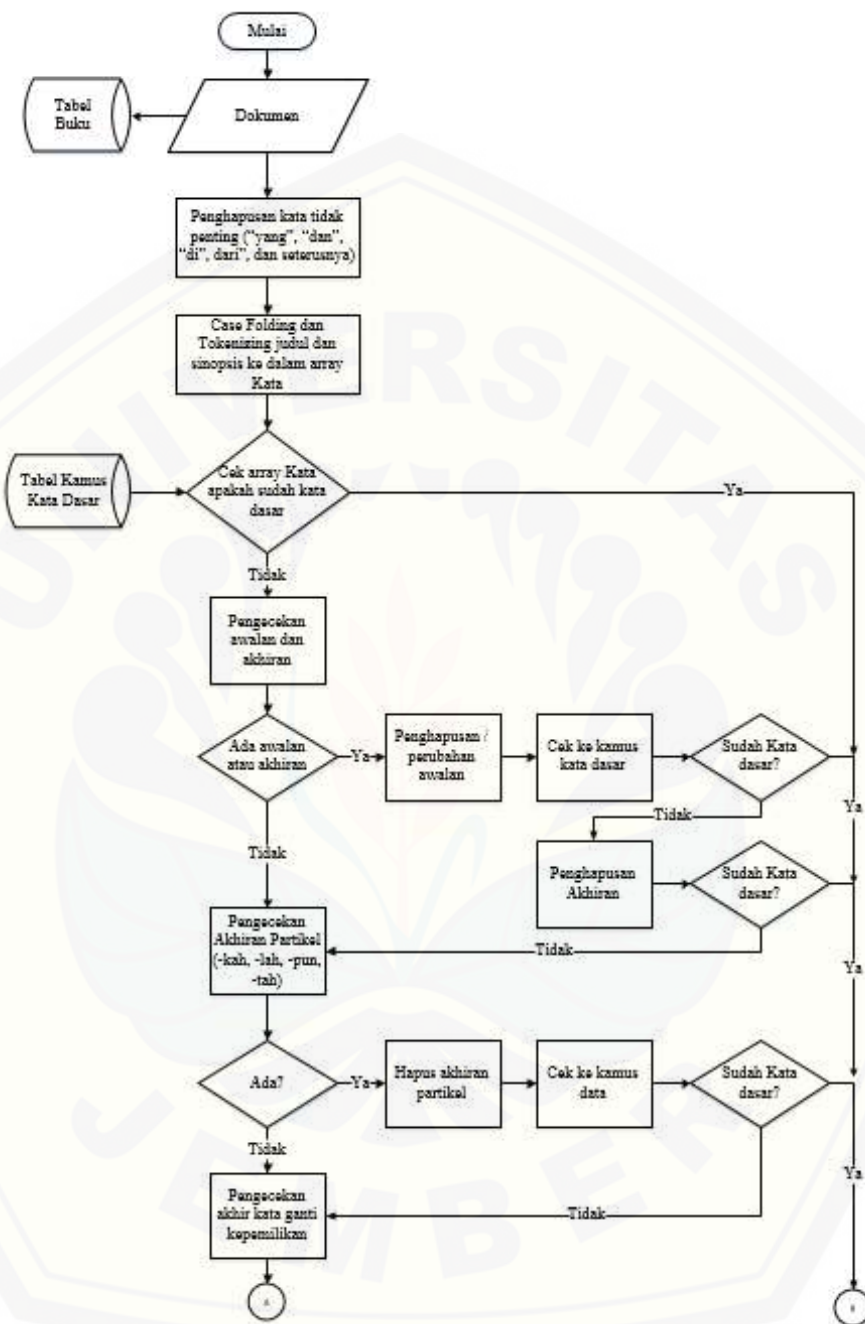

Gambar 3.1 Flow Chart Textmining Bagian 1

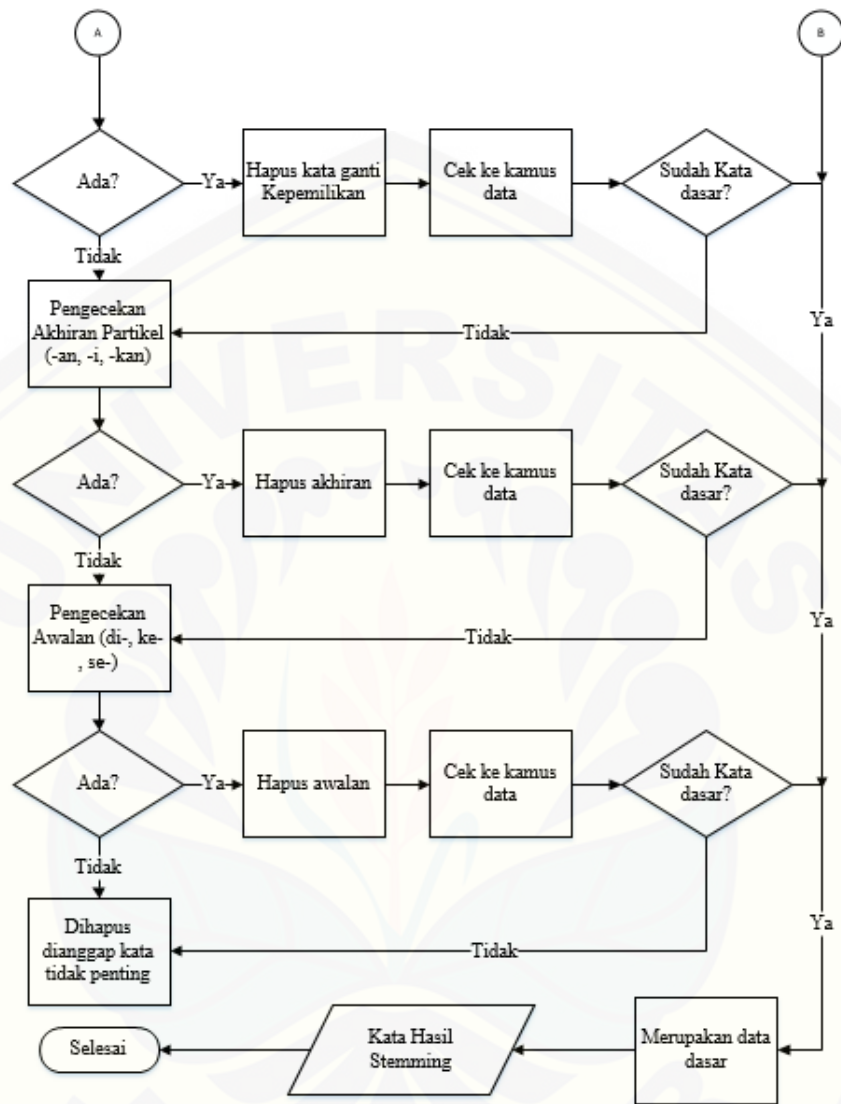

Gambar 3.2 Flow Chart Textmining Bagian 2

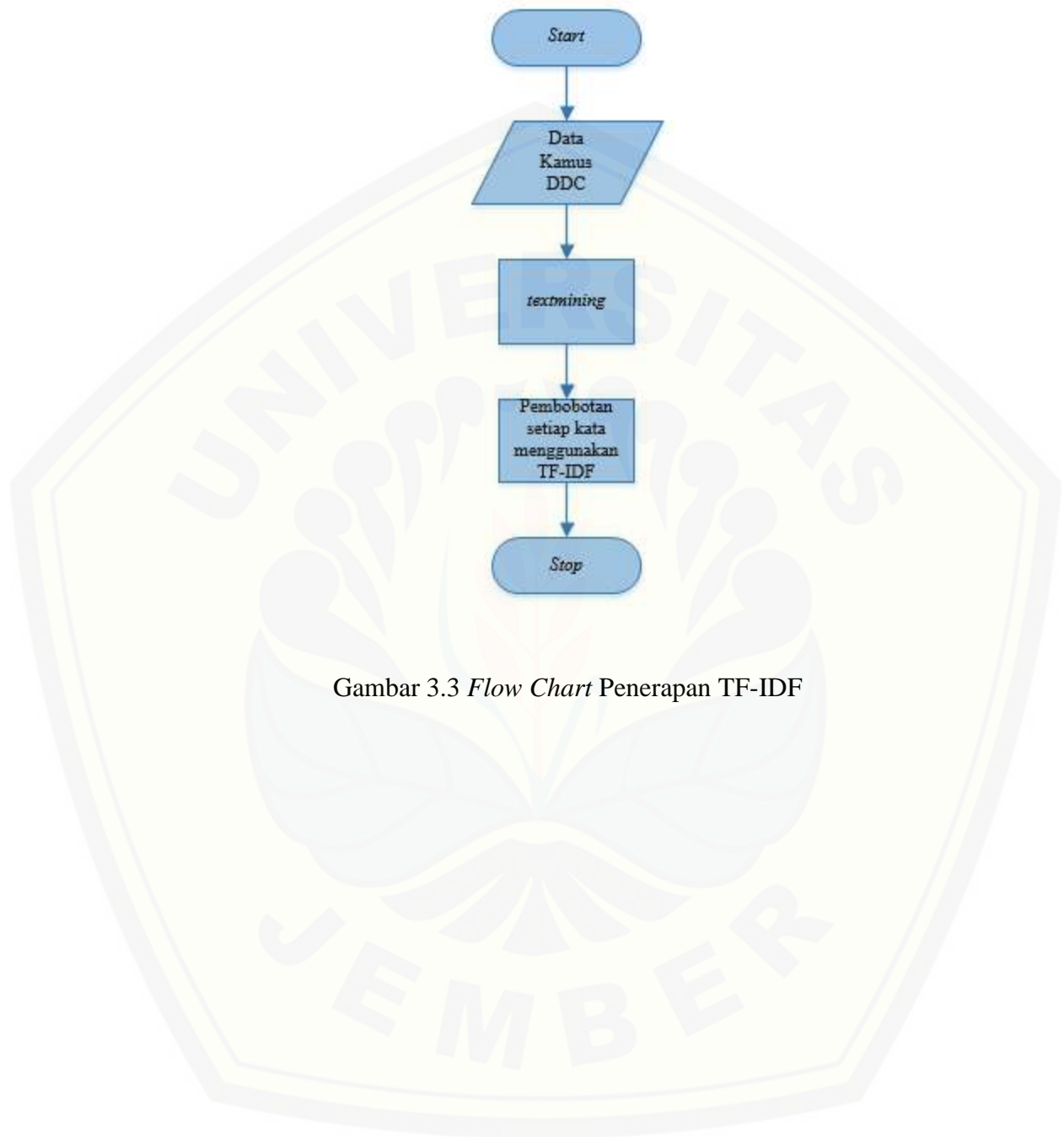

Gambar 3.3 *Flow Chart* Penerapan TF-IDF



Gambar 3.4 *Flow Chart* Penerapan *Cosine Similarity*

b. Wawancara

Wawancara ini dilakukan dengan memberikan pertanyaan kepada pustakawan UPT-Perpustakaan Universitas Jember untuk memperoleh data yang dibutuhkan guna mengetahui permasalahan yang sedang dihadapi para pustakawan UPT-Perpustakaan Universitas Jember.

c. Observasi

Observasi dilakukan dengan datang ke UPT-Perpustakaan Universitas Jember. Observasi dilakukan dengan tujuan untuk mendapatkan data *sample* judul dan sinopsis buku yang ada di UPT-Perpustakaan Universitas Jember.

2. Tahap Pengolahan Data

Tahap pengolahan data dimulai dengan menelaah data secara keseluruhan yang telah diperoleh dari tahap pengumpulan data. Data yang telah terkumpul digunakan untuk mengidentifikasi kebutuhan fungsional dan kebutuhan non-fungsional sistem. Data hasil observasi selanjutnya diolah ke dalam *database*.

3.3.2 Tahap Desain Sistem

Tahap yang selanjutnya yaitu desain sistem dengan menggunakan *tools Unified Modeling Language (UML)*. Pemodelan UML yang akan digunakan sebagai berikut:

1. *Business Process*

Business process digunakan untuk menggambarkan masukan data yang dibutuhkan oleh sistem (*input*) yang meliputi data ddc, data judul buku, data sinopsis buku dan data pengguna. Selain *input*, *business process* juga berisi keluaran data yang dihasilkan oleh sistem (*output*) yang meliputi rekap data ddc, rekap data buku, rekap data hasil kelas buku dan rekap data histori pengguna. Media dari sistem (*uses*) klasifikasi buku menggunakan metode TF-IDF dan *Cossine Similarity* meliputi *web based*, metode TF-IDF, metode *Cosine Similarity* dan metode *Textmining*. Tujuan dari pembuatan sistem (*goal*) adalah sistem dapat mengklasifikasikan buku baru perpustakaan.

2. *Usecase Diagram*

Usecase diagram merupakan dokumentasi yang menggambarkan fitur dan aktor yang dapat mengakses fitur tersebut pada sistem yang akan dibangun. Aktor yang dapat mengakses sistem yaitu admin dan operator. Fitur yang disediakan oleh sistem yaitu fitur daftar, login, pengelolaan data buku, pengelolaan data kamus, dan pengelolaan *user*.

3. *Usecase Skenario*

Usecase scenario digunakan untuk menjelaskan alur sistem sesuai dengan yang ada pada *Usecase* diagram dan menjelaskan keadaan yang akan terjadi pada suatu *event* tertentu. *Usecase scenario* menggambarkan keadaan normal saat setiap aktor mengakses aplikasi dan keadaan alternatif yang terjadi pada suatu kondisi tertentu.

4. *Sequence Diagram*

Sequence diagram adalah diagram yang digunakan untuk menggambarkan interaksi yang terjadi antar objek di dalam sistem yang disusun pada sebuah urutan dan rangkaian waktu. Interaksi antar objek tersebut meliputi aktor yang mengakses fitur tersebut sesuai dengan yang ada pada *Usecase* diagram, tampilan sistem, kontroler, model, dan pesan yang disampaikan jika terjadi suatu *event* tertentu.

5. *Activity Diagram*

Activity diagram menggambarkan alur aktifitas dalam sistem yang sedang dirancang, meliputi awal alur terjadi, *decision* yang terjadi, dan bagaimana alur berakhir.

6. *Class Diagram*

Class diagram adalah sebuah spesifikasi yang menghasilkan sebuah objek dan merupakan inti dari pengembangan dan desain berorientasi objek. *Class* diagram menggambarkan kelas, *function* dan atribut yang dibutuhkan oleh seorang programmer dalam membangun sistem.

7. *Entity Relationship Diagram (ERD)*

Entity relationship diagram merupakan suatu model untuk menjelaskan hubungan antar data dalam basis data berdasarkan objek-objek dasar data yang mempunyai hubungan antar relasi. Pada ERD dalam penelitian klasifikasi buku menggunakan metode TF-IDF dan *Cosine Similarity* terdapat 8 tabel. Tabel tersebut adalah tabel_logging, tabel_buku, tabel_data_ddc, tabel_user, tabel_level_user, tabel_kata_ddc, tabel_kelas_ddc, dan *dictionary*.

3.3.3 Tahapan Implementasi Sistem

Pada tahap ini desain yang telah dibuat akan diimplementasikan ke dalam kode program. Hal yang dilakukan dalam tahap implementasi antara lain:

1. Penulisan kode program menggunakan bahasa pemrograman *Page Hyper Text Pre-Processor* (PHP) dengan bantuan *framework Code Igniter* (CI).
2. Manajemen basis data menggunakan *MySQL*.

3.3.4 Tahapan Pengujian Sistem

Pada tahap ini dilakukan uji coba sistem yang telah dibuat dengan pengujian *white box* dan *black box*. Pengujian *white box* adalah menguji dengan mengoreksi kode-kode program yang ada dan menganalisa apakah ada yang berhasil atau ada kesalahan sedangkan *black box* adalah menguji sistem saat sedang dijalankan dengan menguji coba berbagai kemungkinan kesalahan yang ada.

White Box Testing merupakan cara pengujian dengan melihat modul yang telah dibuat dengan program yang ada. Pengujian *white box* menggunakan *Cyclomatic Complexity* (CC). *Cyclomatic Complexity* adalah alat pengukuran untuk mengindikasikan kekompleksitasan dari program dengan cara menelusuri nomor dari jalur yang independen melalui *source code*-nya.

Black Box Testing merupakan cara pengujian perangkat lunak yang memeriksa fungsionalitas dari aplikasi yang berkaitan dengan struktur internal kerja. Pengujian dilaksanakan dengan menjalankan program secara langsung dan menganalisis *input* dan *output* yang dihasilkan aplikasi.

Uji validitas digunakan untuk mengukur kinerja suatu sistem. Uji validitas dalam penelitian ini digunakan untuk mengukur prosentase kebenaran antara hasil sistem dengan hasil klasifikasi secara manual di perpustakaan menggunakan metode TF-IDF dan *Cosine Similarity* pada dokumen teks judul dan sinopsis data buku.

3.3.5 Tahap Pemeliharaan Sistem

Pemeliharaan merupakan proses perawatan sistem digunakan oleh pengguna. Pemeliharaan dilakukan dengan mengecek kinerja sistem secara berkala. Pengecekan

dilakukan apakah kinerja sistem masih berjalan dengan baik dan memperbaiki jika terdapat kerusakan.



BAB 4. PENGEMBANGAN SISTEM

Pengembangan sistem merupakan bagian yang memaparkan tentang proses menganalisis, perancangan, dan mengembangkan sistem informasi klasifikasi buku menggunakan metode TF-IDF dan *Cosine Similarity* dengan studi kasus UPT-Perpustakaan Universitas Jember. Pengembangan sistem menggunakan SDLC model *waterfall*, dimulai dari analisis kebutuhan fungsional dan non-fungsional sistem, selanjutnya tahap pembuatan desain sistem, penulisan kode program dan pengujian sistem.

4.1 Analisis Kebutuhan Sistem

Tahap analisis kebutuhan sistem merupakan tahapan yang sangat penting dalam pengembangan sebuah sistem informasi. Analisis kebutuhan yang dilakukan sesuai dengan data yang diperoleh pada tahapan yang telah dijelaskan pada bab metodologi penelitian subbab 3.1.1 seluruh kebutuhan didefinisikan pada tahap kebutuhan fungsional dan non-fungsional.

4.4.1 SOP (*Statement of purpose*)

Sistem Informasi Klasifikasi Buku Baru Sesuai Aturan *Dewey Decimal Classification* (DDC) Dengan Menggunakan Metode TF-IDF dan *Cosine Similarity* merupakan sistem yang mengklasifikasikan buku baru pada perpustakaan Universitas Jember. Tujuan pengembangan sistem adalah untuk membantu petugas perpustakaan dalam pengklasifikasian buku baru. Sistem ini mampu mengelompokkan buku baru berdasarkan aturan DDC menggunakan metode TF-IDF dan *Cosine similarity*. Data yang dibutuhkan dalam penentuan kelas adalah kamus DDC, judul buku dan sinopsis buku. Terdapat 2 hak akses sistem yaitu admin dan operator. Sistem dapat memanajemen data pengguna, data buku, data kamus ddc dan mengetahui hasil kelas

buku baru. Sistem dapat mencatat riwayat aktifitas pengguna. Sistem dibangun berbasis web untuk memudahkan komunikasi data antar pengguna.

4.4.2 Kebutuhan Fungsional

Kebutuhan fungsional berisi fitur-fitur yang harus dipenuhi dalam sistem agar sistem berfungsi sesuai dengan tujuan dan kebutuhan pengguna terhadap sistem. Kebutuhan fungsional dari sistem informasi klasifikasi buku baru menggunakan metode TF-IDF dan *Cosine Similarity* adalah sebagai berikut:

1. Sistem dapat mengklasifikasikan buku berdasarkan judul dan sinopsis yang disesuaikan dengan aturan DDC menggunakan metode TF-IDF dan *Cosine Similarity*.
2. Sistem dapat mengelola data buku baru yang digunakan untuk mencari kelas buku baru, mengubah data buku dan hapus data buku meliputi (*insert, view, edit, delete*).
3. Sistem dapat mengelola data kamus kata ddc yang digunakan untuk mencari kata penting yang akan mewakili setiap kelas dalam aturan ddc yang meliputi (*view, insert, edit, delete*).
4. Sistem dapat mengelola data akun yang akan menggunakan sistem (*view, edit, input*).
5. Sistem dapat menampilkan riwayat aktifitas pengguna (*view*).
6. Sistem dapat mengatur profil pengguna (*view, edit profil, edit password*).

4.4.3 Kebutuhan Non-Fungsional

Kebutuhan non-fungsional merupakan fitur-fitur yang dimiliki untuk mendukung sistem dalam memenuhi fungsionalitasnya. Kebutuhan non-fungsional dari sistem informasi klasifikasi buku perpustakaan menggunakan metode TF-IDF dan *Cosine Similarity* antara lain:

1. Sistem memiliki tampilan dan bahasa komunikasi sistem menarik dan mudah dipahami oleh seluruh pengguna atau *user* agar memberikan kenyamanan pemakaian dan memudahkan pengoperasian.

2. Sistem dapat digunakan oleh banyak pengguna pada saat yang bersamaan dalam kondisi komputer yang berbeda.

4.4.4 Fungsi Sistem

Fungsi utama dari sistem yang dibangun dalam penelitian ini terletak pada fitur *login* sesuai dengan hak akses dari setiap pengguna dalam sistem. Ketika pengguna melakukan *login*, maka sistem melakukan autentifikasi *username* dan *password* pengguna. Selanjutnya sistem akan menyajikan tampilan sistem sesuai dengan hak akses pengguna yang meliputi:

1. Admin

Admin merupakan pengguna sistem yang telah terdaftar dan ketika *login* berhasil maka sistem akan menampilkan halaman *dashboard* dan halaman yang sesuai dengan level admin yaitu level satu. Admin dapat mengakses halaman data buku (yang akan digunakan untuk mengelola data buku termasuk klasifikasi buku baru), halaman data kamus ddc (yang akan digunakan untuk mengelola data kamus ddc termasuk proses mencari kata penting), halaman pengaturan akun (yang akan digunakan untuk mengaktif / menonaktifkan akun dan mengubah level pengguna), halaman pengaturan profil (untuk mengubah data pengguna masing-masing termasuk ganti *password* akun sendiri) dan halaman histori yang dapat memperlihatkan riwayat aktifitas pengguna lainnya. Admin bertanggung jawab atas semua pengelolaan data yang dibutuhkan.

2. Operator

Operator merupakan pengguna sistem yang telah terdaftar, dan ketika *login* berhasil maka sistem akan menampilkan halaman *dashboard* dan halaman-halaman yang sesuai dengan level operator yaitu level dua. Operator dapat mengakses halaman data buku (yang akan digunakan untuk mengelola data buku termasuk klasifikasi buku baru) dan halaman pengaturan profil (untuk mengubah data pengguna masing-masing termasuk ganti *password* akun sendiri). Dalam hal ini operator hanya mengelola data buku dan pengaturan profil.

4.2 Desain Sistem

Tahapan yang dilakukan setelah melakukan analisis kebutuhan sistem yaitu tahap perencanaan pembangunan sistem yang digambarkan dengan desain sistem. Desain sistem informasi klasifikasi buku baru dengan menggunakan metode TF-IDF dan *Cosine Similarity* yang dibuat meliputi *business process*, *use case diagram*, *use case scenario*, *sequence diagram*, *activity diagram*, *class diagram* dan *entity relationship diagram*.

4.2.1 Business Process

Business process adalah suatu kumpulan aktifitas yang terstruktur untuk mencapai suatu tujuan tertentu atau untuk menghasilkan sebuah produk. Ada beberapa komponen di dalamnya, meliputi data yang menjadi masukan (*input*), data masukan yang kemudian diolah menjadi data keluaran (*output*), media yang digunakan (*uses*), dan tujuan yang ingin dicapai (*goal*). *Business process* aplikasi ini dapat dilihat pada Gambar 4.1.

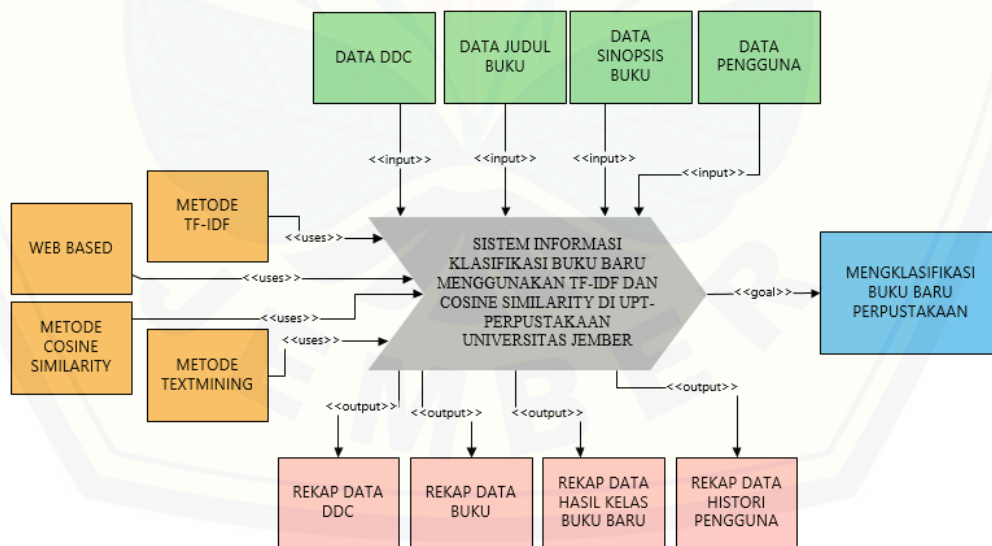

Gambar 4.1 Bisnis Proses Sistem Informasi Klasifikasi Buku Perpustakaan

Gambar 4.1 merupakan *business process* dari sistem informasi klasifikasi buku perpustakaan menggunakan metode TF-IDF dan *Cosine Similarity*. *Business process*

menjelaskan aliran data dari *input*, *output*, *goal*, dan *uses* yang diaplikasikan pada sistem.

4.2.2 Usecase Diagram

Usecase diagram merupakan dokumentasi gambaran singkat pengguna-pengguna yang dapat mengakses fitur-fitur tersebut pada sistem informasi klasifikasi buku perpustakaan. *Usecase* diagram sistem ini dapat dilihat pada Gambar 4.2.

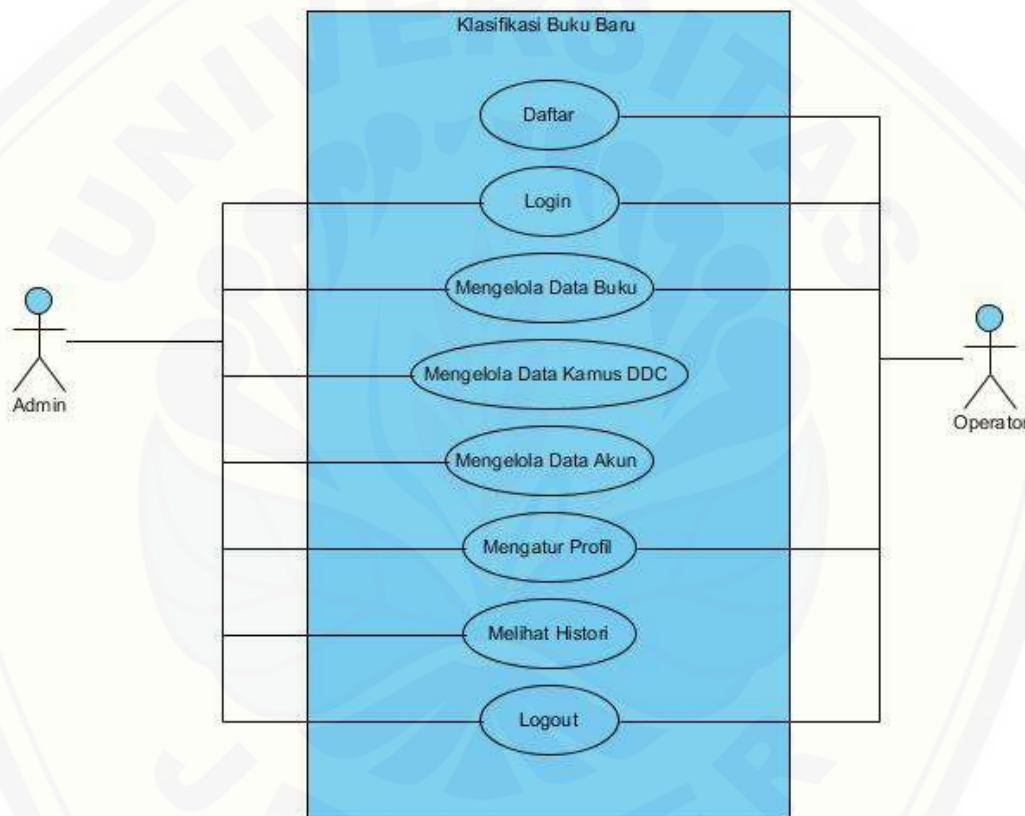

Gambar 4.2 *Usecase* Diagram Sistem Informasi Klasifikasi Buku Perpustakaan

Gambar 4.2 menunjukkan *usecase* diagram sistem informasi klasifikasi data buku menggunakan metode TF-IDF dan *Cosine Similarity* yang terdiri dari dua aktor dengan delapan *usecase*.

Berdasarkan *usecase* diagram pada Gambar 4.2 terdapat tiga aktor atau pengguna yaitu Admin dan Operator. Penjelasan tentang definisi aktor dan definisi *usecase* dalam *usecase* diagram pada Gambar 4.2 dapat dilihat pada Tabel 4.1 dan Tabel 4.2.

1. Definisi Aktor

Definisi aktor merupakan penjelasan tentang aktor-aktor sebagai pengguna dari klasifikasi buku perpustakaan yang akan dibangun. Terdapat 2 (dua) aktor dari hasil analisis seperti dijelaskan pada Tabel 4.1.

Tabel 4.1 Defenisi Aktor

No	Aktor	Deskripsi
1.	Admin	Aktor admin merupakan aktor yang memiliki hak akses untuk mengelola sistem klasifikasi buku perpustakaan. Admin dapat melakukan proses <i>login</i> , mengelola data buku, mengelola data kamus, mengelola data akun, mengatur profil, melihat histori dan proses <i>logout</i> .
2.	Operator	Aktor operator merupakan aktor yang hanya bisa melakukan proses daftar, proses <i>login</i> , mengelola data buku, mengatur profil dan proses <i>logout</i> .

2. Defenisi *Usecase*

Definisi *Usecase* merupakan penjelasan dari masing-masing *usecase* atau fitur-fitur pada sistem informasi klasifikasi buku perpustakaan menggunakan metode TF-IDF dan *Cosine Similarity*. Penjelasan *usecase* dapat dilihat pada Tabel 4.2.

Tabel 4.2 Deskripsi *Usecase*

No	<i>Usecase</i>	Penjelasan
1	Daftar	Merupakan <i>usecase</i> yang menggambarkan proses daftar akun baru untuk digunakan sebagai autentifikasi <i>login</i> ke sistem.
2	<i>Login</i>	Merupakan <i>usecase</i> yang menggambarkan proses <i>login</i> atau autentifikasi untuk masuk sistem.
3	Mengelola Data Buku	Merupakan <i>usecase</i> yang menggambarkan proses untuk <i>input</i> , <i>delete</i> , <i>update</i> dan <i>view</i> data buku perpustakaan.
4	Mengelola Data Kamus DDC	Merupakan <i>usecase</i> yang menggambarkan proses untuk <i>input</i> , <i>delete</i> , <i>update</i> dan <i>view</i> data kamus ddc sebagai bahan untuk proses klasifikasi.
5	Mengelola Data Akun	Merupakan <i>usecase</i> yang menggambarkan proses <i>update</i> , <i>delete</i> dan <i>view</i> data akun admin dan operator.
6	Mengatur Profil	Merupakan <i>usecase</i> yang menggambarkan proses <i>view</i> dan <i>update</i> data profil akun pengguna.
7	Melihat Histori	Merupakan <i>usecase</i> yang memperlihatkan aktifitas para pengguna dalam sistem.
8	<i>Logout</i>	Merupakan <i>usecase</i> yang menggambarkan proses <i>logout</i> atau autentifikasi untuk keluar dari sistem.

4.2.3 Usecase Skenario

Usecase skenario digunakan untuk menjelaskan alur sistem yang dilakukan oleh para aktor yang menggunakan sistem informasi klasifikasi buku baru perpustakaan. Skenario sistem sesuai dengan yang ada pada *usecase* diagram seperti pada Gambar 4.2.

1. Skenario *Usecase* Mengelola Data Buku (*input*)

Penjelasan urutan aksi aktor untuk mengelola data buku (*input*) dan reaksi sistem pada skenario normal dan skenario alternatif terdapat pada Tabel 4.3.

Tabel 4.3 *Usecase* Skenario Mengelola Data Buku (*input*)

Nomor <i>Usecase</i>	USC 03
Nama	Mengelola Data Buku (<i>input</i>)
Aktor	Admin, Operator
Deskripsi Singkat	<i>Input</i> data buku baru sehingga menghasilkan kelas untuk buku tersebut
<i>Pre Condition</i>	Aktor memilih menu data buku
<i>Post Condition</i>	Aktor berhasil meng- <i>input</i> data buku
<i>Flow Events</i>	
SKENARIO NORMAL MENGELOLA DATA BUKU (<i>INPUT</i>)	
Aksi Aktor	Reaksi Sistem
1. Memilih Menu Data Buku	
2. Memilih submenu <i>Input</i> Buku Baru	
	3. Menampilkan form isian <i>input</i> buku baru berupa nomer induk buku, judul buku, sinopsis, pengarang, penerbit, tahun terbit, jumlah buku, tombol simpan dan tombol batal.
4. Mengisi isian form <i>input</i> data buku	

5. Klik tombol simpan	
	6. Menyimpan isian data form <i>input</i> buku, serta tanggal waktu <i>input</i> buku berisi waktu data buku di simpan dan data admin berisi <i>session</i> admin ke tabel_buku di <i>database</i> , dengan menggunakan <i>function input()</i> dan <i>attribute</i> nomor_induk_buku, judul_buku, pengarang_buku, penerbit_buku, tahun_terbit_buku, sinopsis_buku, jumlah_buku, id_user
	7. Menganalisa data buku sesuai judul buku dan sinopsis buku yang dipilih dari tabel_buku di <i>database</i> kedalam <i>class M_proses_kata</i> dan <i>M_cossin_similarity</i> dengan menggunakan <i>function prosespengolahankatabuku()</i> dan <i>kelasbuku()</i> , serta <i>attribute</i> judul_buku dan sinopsis_buku
	8. Menampilkan data buku berupa judul buku, kelas buku dan tombol ok pada halaman hasil kelas data buku
9. Klik tombol OK	
	10. Mengambil data buku berupa judul buku, pengarang dan kelas dari

	tabel_buku dengan menggunakan <i>function index()</i> dan <i>attribute judul_buku, pengarang_buku, kelas_buku</i>
	11. Menampilkan data buku berupa judul buku, pengarang dan kelas pada halaman lihat data buku
SKENARIO ALTERNATIF : Data Kosong	
4. Mengisi isian <i>form Input</i> Data Buku tidak sesuai dengan <i>form validasi</i>	
<ul style="list-style-type: none"> - Nomer induk buku : tidak boleh kosong - Judul buku : tidak boleh kosong - Sinopsis : tidak boleh kosong - Pengarang : tidak boleh kosong - Penerbit : boleh kosong - Tahun terbit : boleh kosong - Jumlah buku : boleh kosong 	
5. Klik tombol simpan	
	6. Memeriksa isian pada <i>form input</i> data buku
	7. Pesan validasi
SKENARIO ALTERNATIF : Jika aktor menekan tombol batal	
5. Menekan tombol batal	
	6. Mengambil data buku berupa judul buku, pengarang dan kelas dari tabel_buku dengan menggunakan <i>function index()</i> dan <i>attribute</i>

	judul_buku, pengarang_buku, kelas_buku
	7. Menampilkan data buku berupa judul buku, pengarang dan kelas pada halaman lihat data buku

2. Skenario *Usecase* Mengelola Data Buku (*edit*)

Penjelasan urutan aksi aktor dan reaksi sistem pada skenario normal dan skenario alternatif skenario *usecase* mengelola data buku (*edit*) dijelaskan pada Tabel 4.4.

Tabel 4.4 *Usecase* Skenario Mengelola Data Buku (*edit*)

Nomor <i>Usecase</i>	USC 03
Nama	Mengelola Data Buku (<i>edit</i>)
Aktor	Admin, Operator
Deskripsi Singkat	Aktor akan mengubah data buku perpustakaan
<i>Pre Condition</i>	Aktor memilih menu data buku
<i>Post Condition</i>	Aktor berhasil mengubah data buku
<i>Flow Events</i>	
SKENARIO NORMAL MENGELOLA DATA BUKU (<i>EDIT</i>)	
Aksi Aktor	Reaksi Sistem
1. Klik menu Data Buku	
2. Klik submenu Lihat Data Buku	
	3. Mengambil data buku berupa judul buku, pengarang dan kelas dari tabel_buku di <i>database</i> , dengan menggunakan <i>function index()</i> dan <i>attribute id_buku, judul_buku, pengarang_buku dan kelas_buku.</i>

	4. Menampilkan data buku berupa judul buku, pengarang dan kelas pada halaman lihat data buku.
4. Klik <i>icon edit</i>	
	5. Mengambil data buku berupa nomer induk buku, judul buku, sinopsis, pengarang, penerbit, tahun terbit dan jumlah buku yang dipilih dari tabel_buku di <i>database</i> , dengan menggunakan <i>function edit(\$id)</i> serta <i>attribute</i> id_buku, nomor_induk_buku, judul_buku, sinopsis_buku, pengarang_buku, penerbit_buku, tahun_terbit_buku, jumlah_buku, kelas_buku, status_delete_buku, waktu_input_buku
	6. Menampilkan <i>form</i> isian <i>edit</i> data buku berupa judul buku, nomer induk, pengarang, kelas, penerbit, tahun terbit, sinopsis dan jumlah buku
7. Mengisi isian <i>form edit</i> data buku	
8. Klik tombol simpan	
	9. Mengubah data buku sesuai dengan isian <i>form edit</i> data buku ke tabel_buku di <i>database</i> , dengan menggunakan <i>function update()</i>

	<p>dan <i>attribute</i> nomor_induk_buku, judul_buku, sinopsis_buku, pengarang_buku, penerbit_buku, tahun_terbit_buku, jumlah_buku, kelas_buku, status_delete_buku, waktu_input_buku dan id_user yang didapatkan dari <i>session</i></p>
	<p>10. Mengambil data buku berupa judul buku dan sinopsis buku sesuai isian <i>form edit</i> data buku menggunakan <i>function</i> <i>prosespengolahankatabuku()</i> dan <i>kelasbuku()</i>, serta <i>attribute</i> judul_buku dan sinopsis_buku</p>
	<p>11. Menganalisa data buku sesuai judul buku dan sinopsis buku yang dipilih dari tabel_buku di database kedalam <i>class M_proses_kata</i> dan <i>M_cossin_similarity</i> dengan menggunakan <i>function</i> <i>prosespengolahankatabuku()</i> dan <i>kelasbuku()</i>, serta <i>attribute</i> judul_buku dan sinopsis_buku</p>
	<p>12. Menampillkan hasil kelas data buku dan menampilkan hasil analisa data buku berupa judul buku dan kelas buku pada halaman hasil kelas buku</p>
13. Klik tombol OK	

	14. Mengambil data buku berupa judul buku, pengarang dan kelas dari tabel_buku dengan menggunakan <i>function index()</i> dan <i>attribute judul_buku, pengarang_buku, kelas_buku</i>
	15. Menampilkan data buku berupa judul buku, pengarang dan kelas pada halaman lihat data buku
SKENARIO ALTERNATIF : Data Kosong	
7. Mengisi isian <i>form Edit</i> Data Buku tidak sesuai dengan form validasi <ul style="list-style-type: none"> - Nomer induk buku : tidak boleh kosong - Judul buku : tidak boleh kosong - Sinopsis : tidak boleh kosong - Pengarang : tidak boleh kosong - Penerbit : boleh kosong - Tahun terbit : boleh kosong - Jumlah buku : boleh kosong 	
8. Klik Simpan	
	9. Memeriksa isian pada <i>form edit</i> data buku
	10. Pesan validasi
SKENARIO ALTERNATIF : Jika aktor menekan tombol batal	
8. Menekan tombol batal	
	9. Mengambil data buku berupa judul buku, pengarang dan kelas dari

	tabel_buku dengan menggunakan <i>function index()</i> dan <i>attribute judul_buku, pengarang_buku, kelas_buku</i>
	10. Menampilkan data buku berupa judul buku, pengarang dan kelas pada halaman lihat data buku

3. Skenario *Usecase* Mengelola Data Buku (*view*)

Penjelasan urutan aksi aktor dan reaksi sistem pada skenario normal dan skenario alternatif skenario *usecase* mengelola data buku (*view*) dijelaskan pada Tabel 4.5.

Tabel 4.5 *Usecase* Skenario Mengelola Data Buku (*view*)

Nomor <i>Usecase</i>	USC 03
Nama	Mengelola Data Buku (<i>view</i>)
Aktor	Admin, Operator
Deskripsi Singkat	Aktor akan melihat data buku perpustakaan
<i>Pre Condition</i>	Aktor memilih menu data buku
<i>Post Condition</i>	Aktor berhasil lihat data buku
<i>Flow Events</i>	
SKENARIO NORMAL MENGELOLA DATA BUKU (<i>VIEW</i>)	
Aksi Aktor	Reaksi Sistem
1. Klik menu Data Buku	
2. Klik submenu Lihat Data Buku	
	3. Mengambil data buku berupa judul buku, pengarang dan kelas dari tabel_buku di <i>database</i> , dengan menggunakan <i>function index()</i> dan

	<i>attribute</i> id_buku, judul_buku, pengarang_buku dan kelas_buku.
	4. Menampilkan data buku berupa judul buku, pengarang dan kelas pada halaman lihat data buku.
5. Memilih judul buku yang ada pada tampilan tabel	
	6. Mengambil data buku berupa nomer induk buku, judul buku, sinopsis, pengarang, penerbit, tahun terbit dan jumlah buku yang dipilih dari tabel_buku di <i>database</i> , dengan menggunakan <i>function detail(\$id)</i> serta <i>attribute</i> id_buku, nomor_induk_buku, judul_buku, sinopsis_buku, pengarang_buku, penerbit_buku, tahun_terbit_buku, jumlah_buku, kelas_buku, status_delete_buku, waktu_input_buku
	7. Menampilkan detail buku meliputi judul buku, nomer induk buku, pengarang, kelas, penerbit, tahun terbit, sinopsis dan jumlah buku

4. Skenario *Usecase* Mengelola Data Buku (*delete*)

Penjelasan urutan aksi aktor dan reaksi sistem pada skenario normal dan skenario alternatif skenario *usecase* mengelola data buku (*delete*) dijelaskan pada Tabel 4.6.

Tabel 4.6 *Usecase* Skenario Mengelola Data Buku (*delete*)

Nomor <i>Usecase</i>	USC 03
Nama	Mengelola Data Buku (<i>delete</i>)
Aktor	Admin, Operator
Deskripsi Singkat	Aktor akan menghapus data buku perpustakaan
<i>Pre Condition</i>	Aktor memilih menu data buku
<i>Post Condition</i>	Aktor berhasil menghapus data buku
<i>Flow Events</i>	
SKENARIO NORMAL MENGELOLA DATA BUKU (<i>DELETE</i>)	
Aksi Aktor	Reaksi Sistem
1. Klik menu Data Buku	
2. Klik submenu Lihat Data Buku	
	3. Mengambil data buku berupa judul buku, pengarang dan kelas dari tabel_buku di <i>database</i> , dengan menggunakan <i>function index()</i> dan <i>attribute id_buku, judul_buku, pengarang_buku</i> dan <i>kelas_buku</i> .
	4. Menampilkan data buku berupa judul buku, pengarang dan kelas pada halaman lihat data buku.
4. Memilih <i>icon</i> hapus	
	5. Menampilkan <i>pop up</i> “Apakah anda yakin akan menghapus data dengan judul (berisi judul buku)?
6. Klik Ya	
	7. Menghapus data buku berdasarkan <i>id_buku</i> yang dipilih dari

	tabel_buku di <i>database</i> , dengan menggunakan <i>function hapus()</i> dan <i>attribute</i> id_buku, nomor_induk_buku, judul_buku, sinopsis_buku, pengarang_buku, penerbit_buku, tahun_terbit_buku, jumlah_buku, kelas_buku, status_delete_buku, waktu_input_buku, id_user
	8. Mengambil data buku berupa judul buku, pengarang dan kelas dari tabel_buku di <i>database</i> , dengan menggunakan <i>function index()</i> dan <i>attribute</i> id_buku, judul_buku, pengarang_buku dan kelas_buku.
	9. Menampilkan data buku berupa judul buku, pengarang dan kelas pada halaman lihat data buku

5. Skenario *Usecase* Mengelola Data Kamus DDC (*input*)

Penjelasan urutan aksi aktor untuk mengelola data kamus DDC (*input*) dan reaksi sistem pada skenario normal dan skenario alternatif terdapat pada Tabel 4.7.

Tabel 4.7 *Usecase* Skenario Mengelola Data Kamus DDC (*input*)

Nomor <i>Usecase</i>	USC 04
Nama	Mengelola Data Kamus DDC (<i>input</i>)
Aktor	Admin
Deskripsi Singkat	Aktor akan menambahkan data kamus ddc

<i>Pre Condition</i>	Aktor memilih menu ddc
<i>Post Condition</i>	Aktor berhasil menambah data ddc
<i>Flow Events</i>	
SKENARIO NORMAL MENGELOLA DATA KAMUS DDC (<i>INPUT</i>)	
Aksi Aktor	Reaksi Sistem
1. Klik Menu Kamus DDC	
2. Klik submenu <i>Input</i> Kata Kamus DDC	
	3. Mengambil data kelas ddc berupa id kelas ddc dan nama kelas ddc dari tabel_kelas_ddc dengan menggunakan <i>function tampilan()</i> dan <i>attribute id_kelas_ddc</i> , <i>nama_kelas_ddc</i> yang digunakan dalam <i>dropdown</i> kelas ddc
	4. Menampilkan <i>form input</i> data kamus ddc berupa judul data ddc, kamus ddc, kelas ddc
5. Mengisi isian <i>form input</i> kata kamus ddc	
6. Klik tombol simpan	
	7. Menyimpan isian data <i>input</i> data kamus ddc ke tabel_data_ddc di <i>database</i> , dengan menggunakan <i>function input()</i> dan <i>attribute judul_data_ddc</i> , <i>kalimat_data_ddc</i> , <i>id_kelas_ddc</i> , <i>id_user</i>

	<p>8. Menganalisa data kamus ddc sesuai isian data <i>input</i> berdasarkan kalimat data ddc dan id kelas ddc kedalam <i>class</i> <i>M_proses_kata()</i>, <i>M_proses_ddc()</i> serta <i>attribute</i> <i>kalimat_data_ddc</i>, <i>id_kelas_ddc</i></p>
	<p>9. Mengambil data kamus ddc berupa judul kamus ddc, kelas ddc dan id data ddc dari <i>tabel_data_ddc</i> dan data kelas ddc berupa id kelas ddc dan nama kelas ddc dari <i>tabel_kelas_ddc</i> dengan menggunakan <i>function index()</i> dan <i>attribute</i> <i>id_data_ddc</i>, <i>judul_data_ddc</i>, <i>id_kelas_ddc</i>, <i>nama_kelas_ddc</i>.</p>
	<p>10. Menampilkan data kamus ddc berupa judul data ddc, kamus ddc, kelas ddc pada halaman lihat data kamus DDC.</p>
<p>SKENARIO ALTERNATIF : Data Kosong</p>	
<p>5. Mengisi isian form input data kamus ddc tidak sesuai dengan form validasi</p> <ul style="list-style-type: none"> - Judul data ddc : tidak boleh kosong - Kamus ddc : tidak boleh kosong - Kelas ddc : tidak boleh kosong 	

6. Klik Simpan	
	7. Memeriksa isian pada <i>form input</i> data ddc
	8. Pesan validasi
SKENARIO ALTERNATIF : Jika aktor menekan tombol batal	
6. Menekan tombol batal	
	7. Mengambil data kamus ddc berupa judul kamus ddc, kelas ddc dan id data ddc dari tabel_data_ddc dan data kelas ddc berupa id kelas ddc dan nama kelas ddc dari tabel_kelas_ddc dengan menggunakan <i>function index()</i> dan <i>attribute</i> id_data_ddc, judul_data_ddc, id_kelas_ddc, nama_kelas_ddc.
	8. Menampilkan data kamus ddc berupa judul data ddc, kamus ddc, kelas ddc pada halaman lihat data kamus DDC.

6. Skenario *Usecase* Mengelola Data Kamus DDC (*edit*)

Penjelasan urutan aksi aktor untuk mengelola data kamus DDC (*edit*) dan reaksi sistem pada skenario normal dan skenario alternatif terdapat pada Tabel 4.8.

Tabel 4.8 *Usecase* Skenario Mengelola Data Kamus DDC (*edit*)

Nomor <i>Usecase</i>	USC 04
Nama	Mengelola Data Kamus DDC (<i>edit</i>)

Aktor	Admin
Deskripsi Singkat	Aktor akan mengubah data kamus DDC
<i>Pre Condition</i>	Aktor memilih menu data kamus ddc
<i>Post Condition</i>	Aktor berhasil mengubah data kamus ddc
<i>Flow Events</i>	
SKENARIO NORMAL MENGELOLA DATA KAMUS DDC (<i>EDIT</i>)	
Aksi Aktor	Reaksi Sistem
1. Klik Menu Kamus DDC	
2. Klik submenu Data Kamus DDC	
	3. Mengambil data kamus ddc berupa judul kamus ddc, kelas ddc dan id data ddc dari tabel_data_ddc dan data kelas ddc berupa id kelas ddc dan nama kelas ddc dari tabel_kelas_ddc dengan menggunakan <i>function index()</i> dan <i>attribute</i> id_data_ddc, judul_data_ddc, id_kelas_ddc, nama_kelas_ddc
	4. Menampilkan data kamus ddc berupa judul kamus ddc dan kelas ddc pada halaman lihat data kamus DDC
5. Klik <i>icon edit</i>	
	6. Mengambil data kamus ddc berupa judul kamus ddc, kelas ddc, kamus

	<p>ddc dan id data ddc dari tabel_data_ddc dan data kelas ddc berupa id kelas ddc dan nama kelas ddc dari tabel_kelas_ddc dengan menggunakan <i>function edit(\$id)</i> dan <i>attribute</i> id_data_ddc, judul_data_ddc, kalimat_data_ddc, id_kelas_ddc, nama_kelas_ddc</p>
	<p>7. Menampilkan <i>form</i> isian <i>edit</i> data kamus ddc dan menampilkan hasil dari tabel_data_ddc berupa judul kamus ddc, kelas ddc, kamus ddc</p>
8. Mengisi isian <i>form edit</i> data kamus ddc	
9. Klik tombol simpan	
	<p>10. Mengubah data kamus ddc sesuai dengan isian <i>form edit</i> data kamus ddc ke tabel_data_ddc di <i>database</i>, dengan menggunakan <i>function update()</i> dan <i>attribute</i> judul_data_ddc, kalimat_data_ddc, id_kelas_ddc dan id_user dari <i>session</i></p>
	<p>11. Menganalisa data kamus ddc sesuai kalimat data ddc yang diambil dari <i>form edit</i> data kamus ddc ke dalam <i>class</i> <i>M_proses_kata()</i>,</p>

	<i>M_proses_ddc()</i> serta <i>attribute</i> <i>kalimat_data_ddc</i> , <i>id_kelas_ddc</i>
	12. Mengambil data kamus ddc berupa judul kamus ddc, kelas ddc dan id data ddc dari <i>tabel_data_ddc</i> dan data kelas ddc berupa id kelas ddc dan nama kelas ddc dari <i>tabel_kelas_ddc</i> dengan menggunakan <i>function index()</i> dan <i>attribute</i> <i>id_data_ddc</i> , <i>judul_data_ddc</i> , <i>id_kelas_ddc</i> , <i>nama_kelas_ddc</i>
	13. Menampilkan data kamus ddc berupa judul kamus ddc dan kelas ddc pada halaman lihat data kamus DDC
SKENARIO ALTERNATIF : Data Kosong	
6. Mengisi isian <i>form edit</i> data kamus ddc tidak sesuai dengan <i>form</i> validasi <ul style="list-style-type: none"> - Judul data ddc : tidak boleh kosong - Kamus ddc : tidak boleh kosong - Kelas ddc : tidak boleh kosong 	
7. Klik Simpan	
	8. Memeriksa isian pada <i>form edit</i> data kamus ddc
	9. Pesan validasi

SKENARIO ALTERNATIF : Jika aktor menekan tombol batal	
7. Menekan tombol batal	
	8. Mengambil data kamus ddc berupa judul kamus ddc, kelas ddc dan id data ddc dari tabel_data_ddc dan data kelas ddc berupa id kelas ddc dan nama kelas ddc dari tabel_kelas_ddc dengan menggunakan <i>function index()</i> dan <i>attribute</i> id_data_ddc, judul_data_ddc, id_kelas_ddc, nama_kelas_ddc
	9. Menampilkan data kamus ddc berupa judul kamus ddc dan kelas ddc pada halaman lihat data kamus DDC

7. Skenario *Usecase* Mengelola Data Kamus DDC (*view*)

Penjelasan urutan aksi aktor untuk mengelola data kamus DDC (*view*) dan reaksi sistem pada skenario normal dan skenario alternatif terdapat pada Tabel 4.9.

Tabel 4.9 *Usecase* Skenario Mengelola Data Kamus DDC (*view*)

Nomor <i>Usecase</i>	USC 04
Nama	Mengelola Data Kamus DDC (<i>view</i>)
Aktor	Admin
Deskripsi Singkat	Aktor akan melihat data kamus DDC
<i>Pre Condition</i>	Aktor memilih menu data kamus DDC
<i>Post Condition</i>	Aktor berhasil melihat data kamus DDC

<i>Flow Events</i>	
SKENARIO NORMAL MENGELOLA DATA KAMUS DDC (<i>VIEW</i>)	
Aksi Aktor	Reaksi Sistem
1. Klik Menu Kamus DDC	
2. Klik submenu Data Kamus DDC	
	3. Mengambil data kamus ddc berupa judul kamus ddc, kelas ddc dan id data ddc dari tabel_data_ddc dan data kelas ddc berupa id kelas ddc dan nama kelas ddc dari tabel_kelas_ddc dengan menggunakan <i>function index()</i> dan <i>attribute</i> id_data_ddc, judul_data_ddc, id_kelas_ddc, nama_kelas_ddc
	4. Menampilkan data kamus ddc berupa judul kamus ddc dan kelas ddc pada halaman lihat data kamus DDC
5. Memilih judul kamus ddc yang ada pada tampilan tabel	
	6. Mengambil data kata kamus ddc berupa kata ddc, frekuensi kata ddc, bobot kata ddc dari tabel_kata_ddc dengan menggunakan <i>function detail(\$id)</i> dan <i>attribute</i> id_kata_ddc, kata_ddc,

	frekuensi_kata_ddc, bobot_kata_ddc
	7. Menampilkan data kamus ddc berupa kata kamus ddc, frekuensi dan bobot perkelas ddc pada halaman lihat detail data kamus DDC

8. Skenario *Usecase* Mengelola Data Kamus DDC (*delete*)

Penjelasan urutan aksi aktor untuk mengelola data kamus DDC (*delete*) dan reaksi sistem pada skenario normal dan skenario alternatif terdapat pada Tabel 4.10.

Tabel 4.10 *Usecase* Skenario Mengelola Data Kamus DDC (*delete*)

Nomor <i>Usecase</i>	USC 04
Nama	Mengelola Data Kamus DDC (<i>delete</i>)
Aktor	Admin
Deskripsi Singkat	Aktor akan menghapus data kamus DDC
<i>Pre Condition</i>	Aktor memilih menu Data Kamus DDC
<i>Post Condition</i>	Aktor berhasil menghapus data kamus DDC
<i>Flow Events</i>	
SKENARIO NORMAL MENGELOLA DATA KAMUS DDC (<i>DELETE</i>)	
Aksi Aktor	Reaksi Sistem
1. Klik Menu Kamus DDC	
2. Klik submenu Data Kamus DDC	
	3. Mengambil data kamus ddc berupa judul kamus ddc, kelas ddc dan id

	<p>data ddc dari tabel_data_ddc dan data kelas ddc berupa id kelas ddc dan nama kelas ddc dari tabel_kelas_ddc dengan menggunakan <i>function index()</i> dan <i>attribute</i> id_data_ddc, judul_data_ddc, id_kelas_ddc, nama_kelas_ddc</p>
	<p>4. Menampilkan data kamus ddc berupa judul kamus ddc dan kelas ddc pada halaman lihat data kamus DDC</p>
5. Klik <i>icon</i> hapus	
	<p>6. Menampilkan <i>pop up</i> “Apakah anda yakin akan menghapus data ini?”</p>
7. Klik Ya	
	<p>8. Menghapus data kamus ddc berdasarkan id data kamus ddc yang dipilih dari tabel_data_ddc di <i>database</i>, dengan menggunakan <i>function hapus()</i> dan <i>attribute</i> id_data_ddc, judul_data_ddc, kalimat_data_ddc, id_kelas_ddc, waktu_penginputan_data_ddc, id_user</p>
	<p>9. Mengambil data kamus ddc berupa judul kamus ddc, kelas ddc dan id</p>

	data ddc dari tabel_data_ddc dan data kelas ddc berupa id kelas ddc dan nama kelas ddc dari tabel_kelas_ddc dengan menggunakan <i>function index()</i> dan <i>attribute</i> id_data_ddc, judul_data_ddc, id_kelas_ddc, nama_kelas_ddc
	10. Menampilkan data kamus ddc berupa judul kamus ddc dan kelas ddc pada halaman lihat data kamus DDC

9. Skenario *Usecase* Daftar

Penjelasan urutan aksi aktor dan reaksi sistem pada skenario normal dan skenario alternatif skenario *usecase* daftar dijelaskan pada lampiran A (*Usecase* Skenario).

10. Skenario *Usecase* Login

Penjelasan urutan aksi aktor dan reaksi sistem pada skenario normal dan skenario alternatif skenario *usecase login* dijelaskan pada lampiran A (*Usecase* Skenario).

11. Skenario *Usecase* Mengelola Data Akun (*view*)

Penjelasan urutan aksi aktor dan reaksi sistem pada skenario normal dan skenario alternatif skenario *usecase* mengelola data akun (*view*) dijelaskan pada lampiran A (*Usecase* Skenario).

12. Skenario *Usecase* Mengelola Data Akun (*edit*)

Penjelasan urutan aksi aktor dan reaksi sistem pada skenario normal dan skenario alternatif skenario *usecase* mengelola data akun (*edit*) dijelaskan pada lampiran A (*Usecase* Skenario).

13. Skenario *Usecase* Mengatur Profil (*view*)

Penjelasan urutan aksi aktor dan reaksi sistem pada skenario normal dan skenario alternatif skenario *usecase* mengatur profil (*view*) dijelaskan pada lampiran A (*Usecase Skenario*).

14. Skenario *Usecase* Mengatur Profil (*edit profil*)

Penjelasan urutan aksi aktor dan reaksi sistem pada skenario normal dan skenario alternatif skenario *usecase* mengatur profil (*edit profil*) dijelaskan pada lampiran A (*Usecase Skenario*).

15. Skenario *Usecase* Mengatur Profil (*edit password*)

Penjelasan urutan aksi aktor dan reaksi sistem pada skenario normal dan skenario alternatif skenario *usecase* mengatur profil (*edit password*) dijelaskan pada lampiran A (*Usecase Skenario*).

16. Skenario *Usecase* Melihat Histori

Penjelasan urutan aksi aktor dan reaksi sistem pada skenario normal dan skenario alternatif skenario *usecase* melihat histori dijelaskan pada lampiran A (*Usecase Skenario*).

17. Skenario *Usecase Logout*

Penjelasan urutan aksi aktor dan reaksi sistem pada skenario normal dan skenario alternatif skenario *usecase logout* dijelaskan pada lampiran A (*Usecase Skenario*).

4.2.4 *Activity Diagram*

Activity diagram menggambarkan alur aktifitas pada sistem informasi klasifikasi buku baru perpustakaan menggunakan metode TF-IDF dan *Cosine Similarity* yang akan dibangun. Sistem informasi klasifikasi buku baru perpustakaan dengan menggunakan metode TF-IDF dan *Cosine Similarity* memiliki *activity diagram* yaitu sebagai berikut:

1. *Activity Diagram* Mengelola Data Buku (*input*)

Activity diagram meng-*input* data buku baru menggambarkan alur aktivitas proses memasukkan data buku yang dilakukan oleh admin maupun operator. *Activity* diagram ini menjelaskan tentang alur yang harus dilakukan pengguna untuk menambah data buku baru dan reaksi sistem ketika pengguna memberikan aksi terhadap sistem. *Activity* diagram meng-*input* data buku baru dapat dilihat pada Gambar 4.3.



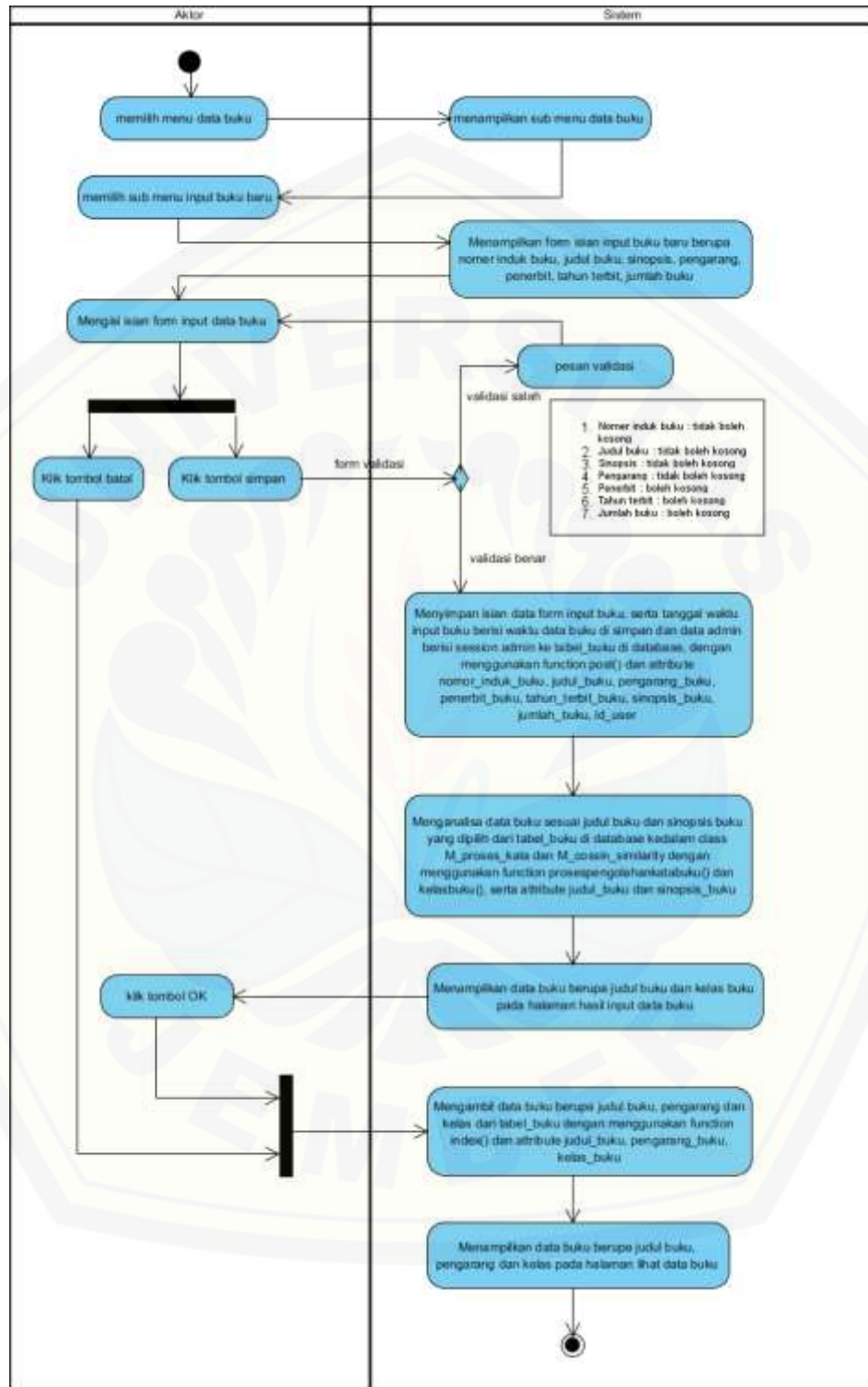

Gambar 4.3 Activity Diagram Mengelola Data Buku (input)

2. *Activity* Diagram Mengelola Data Buku (*edit*)

Activity diagram mengelola data buku (*edit*) menggambarkan alur aktivitas proses mengubah data buku yang dilakukan oleh admin maupun operator. *Activity* diagram ini menjelaskan tentang alur yang harus dilakukan pengguna untuk mengubah data buku baru dan reaksi sistem ketika pengguna memberikan aksi terhadap sistem. *Activity* diagram mengelola data buku (*edit*) dapat dilihat pada Gambar 4.4.



3. Activity Diagram Mengelola Data Buku (*view*)

Activity diagram mengelola data buku (*view*) menggambarkan alur aktivitas proses melihat data buku yang dilakukan oleh admin maupun operator. *Activity diagram* ini menjelaskan tentang alur yang harus dilakukan pengguna untuk melihat data buku dan reaksi sistem ketika pengguna memberikan aksi terhadap sistem. *Activity diagram* mengelola data buku (*view*) dapat dilihat pada Gambar 4.5.

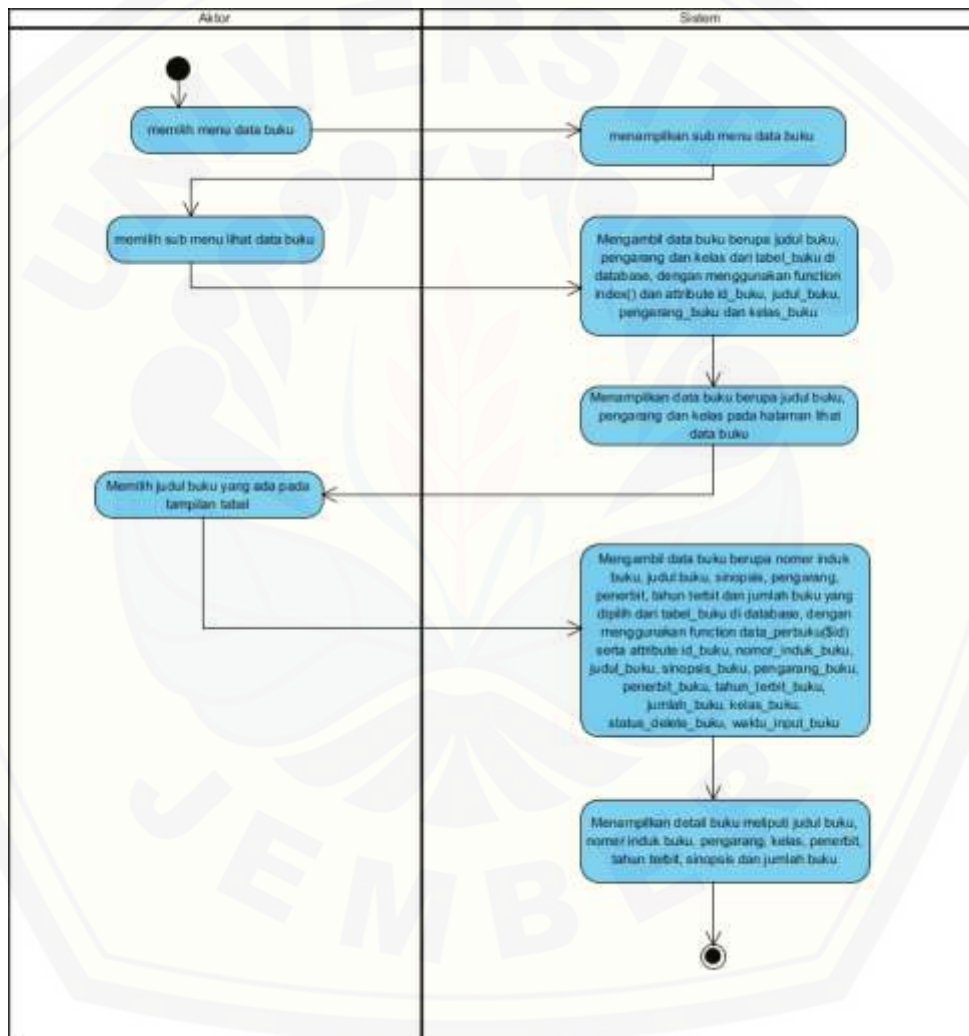

Gambar 4.5 Activity Diagram Mengelola Data Buku (*view*)

4. *Activity* Diagram Mengelola Data Buku (*delete*)

Activity diagram mengelola data buku (*delete*) menggambarkan alur aktivitas proses menghapus data buku yang dilakukan oleh admin maupun operator. *Activity* diagram ini menjelaskan tentang alur yang harus dilakukan pengguna untuk menghapus data buku dan reaksi sistem ketika pengguna memberikan aksi terhadap sistem. *Activity* diagram mengelola data buku (*delete*) dapat dilihat pada Gambar 4.6.



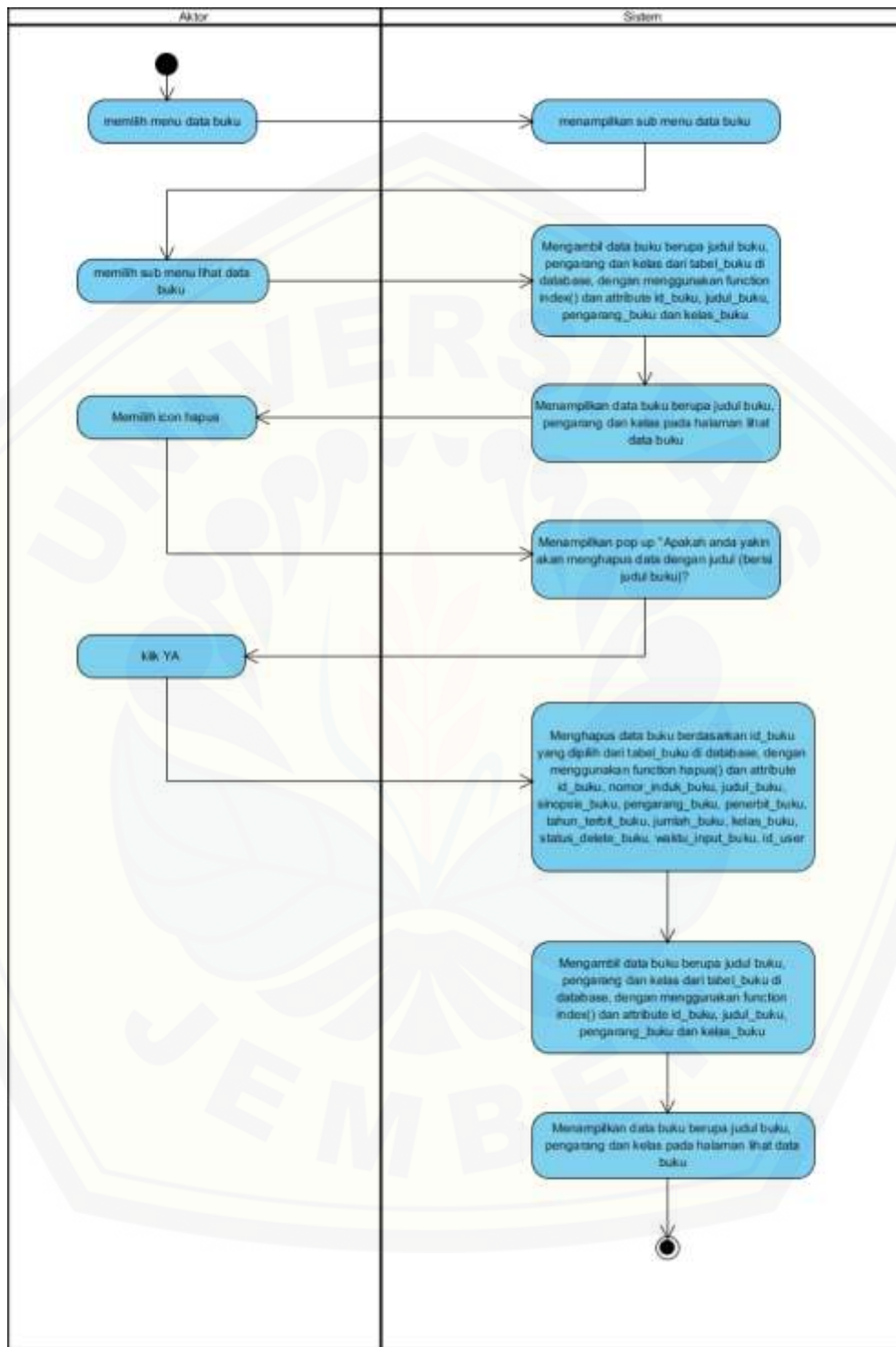

Gambar 4.6 Activity Diagram Mengelola Data Buku (delete)

5. *Activity* Diagram Mengelola Data Kamus DDC (*input*)

Activity diagram mengelola data kamus DDC (*input*) menggambarkan alur aktivitas proses memasukkan data kamus DDC yang dilakukan oleh admin. *Activity* diagram ini menjelaskan tentang alur yang harus dilakukan pengguna untuk menambah data kamus DDC dan reaksi sistem ketika pengguna memberikan aksi terhadap sistem. *Activity* diagram mengelola data kamus DDC (*input*) dapat dilihat pada Gambar 4.7.



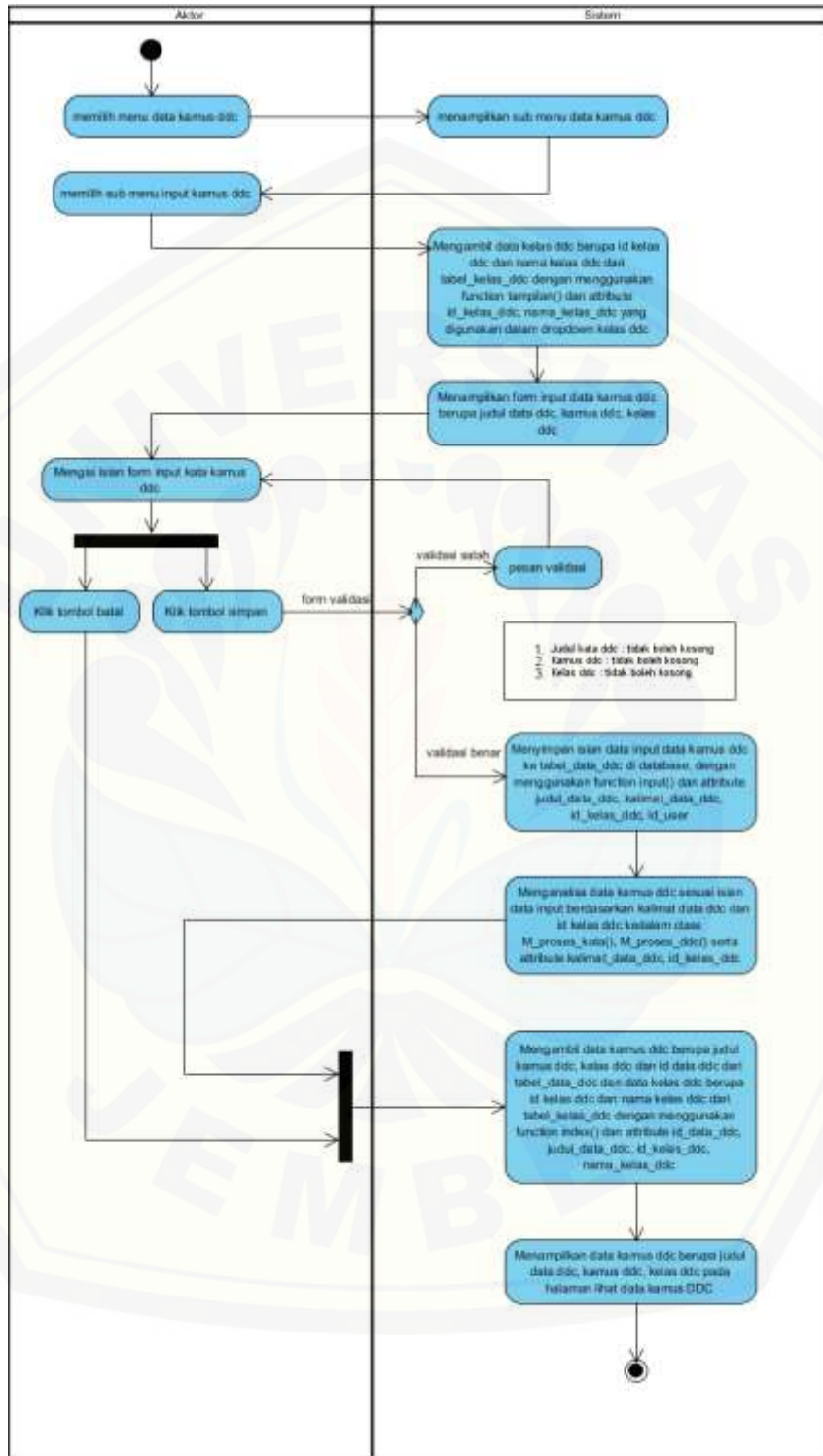

Gambar 4.7 Activity Diagram Mengelola Data Kamus DDC (input)

6. *Activity* Diagram Mengelola Data Kamus DDC (*edit*)

Activity diagram mengelola data kamus DDC (*edit*) menggambarkan alur aktivitas proses mengubah data kamus DDC yang dilakukan oleh admin. *Activity* diagram ini menjelaskan tentang alur yang harus dilakukan pengguna untuk mengubah data kamus DDC dan reaksi sistem ketika pengguna memberikan aksi terhadap sistem. *Activity* diagram mengelola data kamus DDC (*edit*) dapat dilihat pada Gambar 4.8.

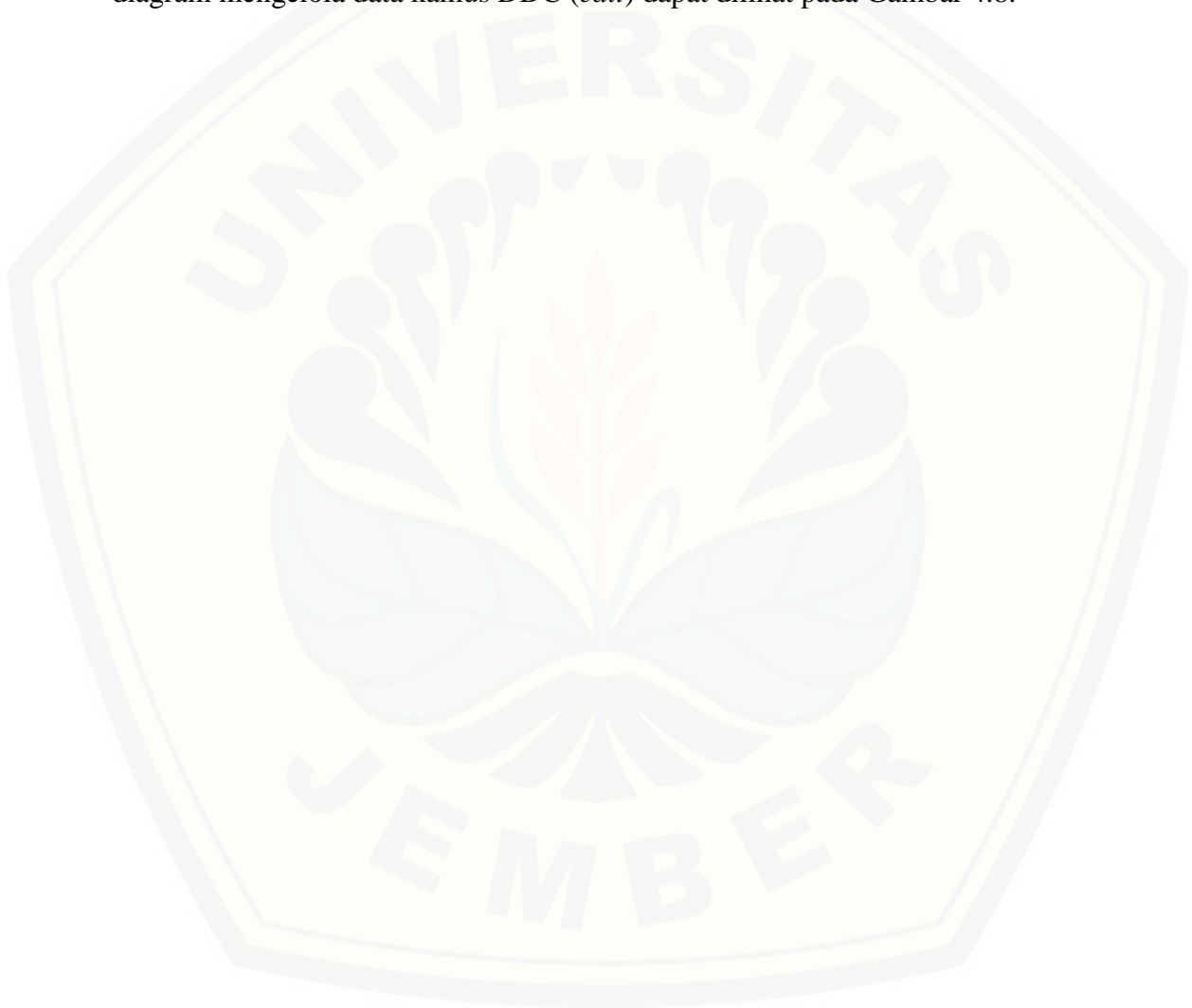

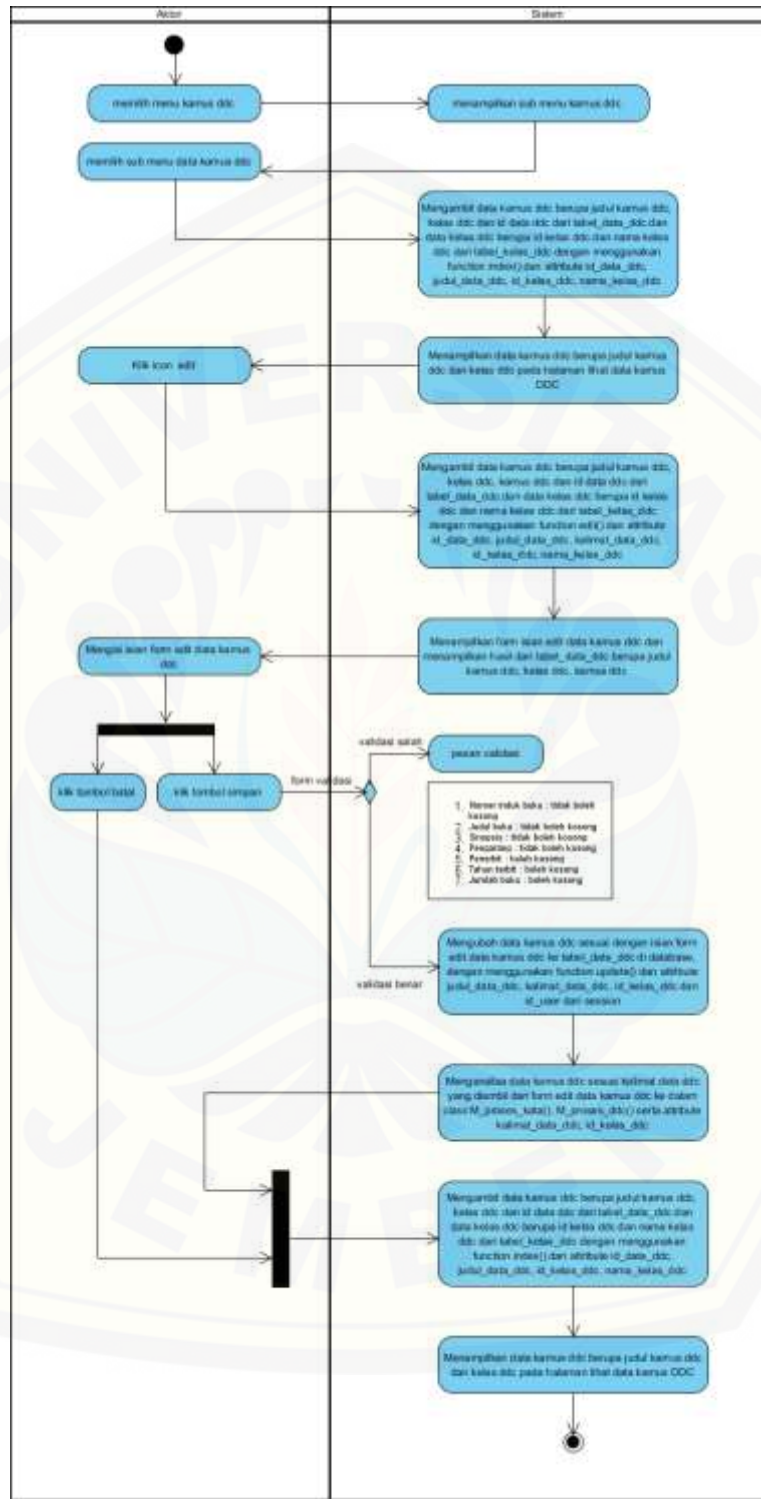

Gambar 4.8 Activity Diagram Mengelola Data Kamus DDC (edit)

7. Activity Diagram Mengelola Data Kamus DDC (*view*)

Activity diagram mengelola data kamus DDC (*view*) menggambarkan alur aktivitas proses melihat data kamus DDC yang dilakukan oleh admin. Activity diagram ini menjelaskan tentang alur yang harus dilakukan pengguna untuk melihat data kamus DDC dan reaksi sistem ketika pengguna memberikan aksi terhadap sistem. Activity diagram mengelola data kamus DDC (*view*) dapat dilihat pada Gambar 4.9.

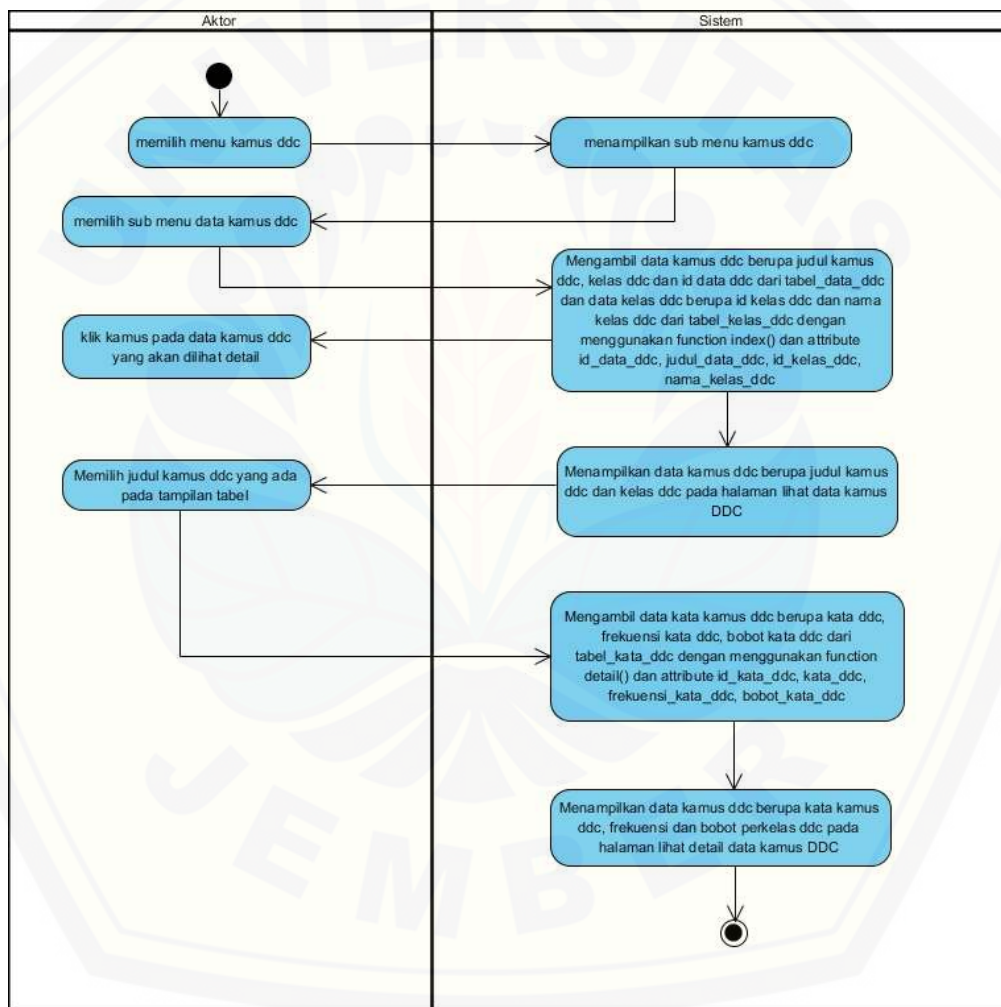

Gambar 4.9 Activity Diagram Mengelola Data Kamus DDC (*view*)

8. *Activity* Diagram Mengelola Data Kamus DDC (*delete*)

Activity diagram mengelola data kamus DDC (*delete*) menggambarkan alur aktivitas proses menghapus data kamus DDC yang dilakukan oleh admin. *Activity* diagram ini menjelaskan tentang alur yang harus dilakukan pengguna untuk menghapus data kamus DDC dan reaksi sistem ketika pengguna memberikan aksi terhadap sistem. *Activity* diagram mengelola data kamus DDC (*delete*) dapat dilihat pada Gambar 4.10.



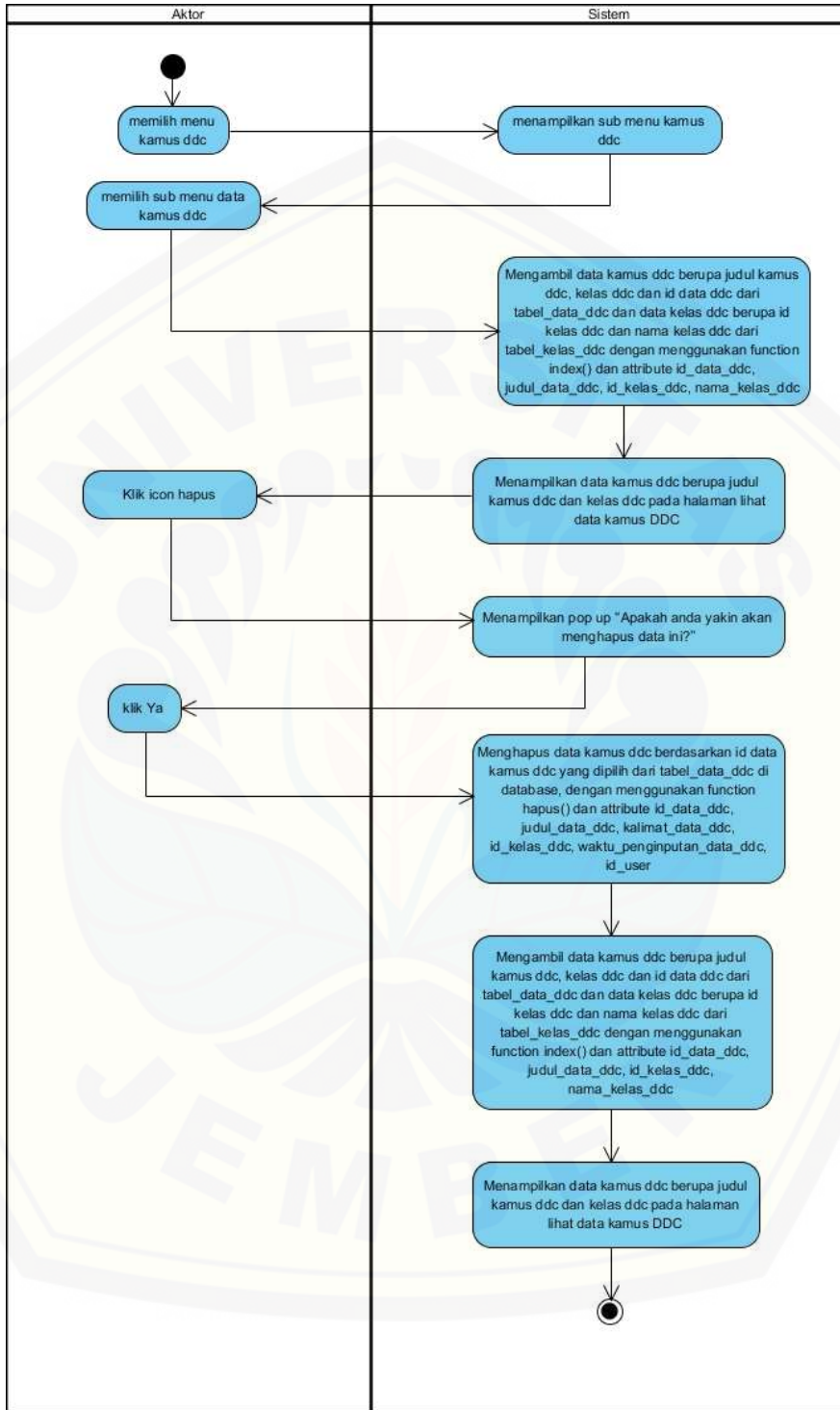

Gambar 4.10 Activity Diagram Mengelola Data Kamus DDC (delete)

9. *Activity* Diagram Daftar

Activity diagram daftar menggambarkan alur aktivitas proses memasukkan data pengguna baru yang dilakukan oleh pengguna. *Activity* diagram ini menjelaskan tentang alur yang harus dilakukan pengguna untuk menambah akun baru dan reaksi sistem ketika pengguna memberikan aksi terhadap sistem. *Activity* diagram daftar dapat dilihat pada lampiran B (*Activity* Diagram).

10. *Activity* Diagram *Login*

Activity diagram *login* menggambarkan alur aktivitas proses login agar pengguna dapat mengakses fitur sistem. Aktor yang melakukan *login* adalah admin dan operator. Setiap pengguna harus memiliki *username* dan *password* yang terdaftar dalam sistem. Hanya pengguna berstatus aktif yang memiliki hak akses terhadap sistem. *Activity* diagram *login* dapat dilihat pada lampiran B (*Activity* Diagram).

11. *Activity* Diagram Mengelola Data Akun (*view*)

Activity diagram mengelola data akun (*view*) menggambarkan alur aktivitas proses melihat data akun yang dilakukan oleh admin. *Activity* diagram ini menjelaskan tentang alur yang harus dilakukan admin untuk melihat data akun dan reaksi sistem ketika admin memberikan aksi terhadap sistem. *Activity* diagram mengelola data akun (*view*) dapat dilihat pada lampiran B (*Activity* Diagram).

12. *Activity* Diagram Mengelola Data Akun (*edit*)

Activity diagram mengelola data akun (*edit*) menggambarkan alur aktivitas proses mengubah status dan level data akun yang dilakukan oleh admin. *Activity* diagram ini menjelaskan tentang alur yang harus dilakukan pengguna untuk mengubah data akun dan reaksi sistem ketika pengguna memberikan aksi terhadap sistem. *Activity* diagram mengelola data akun (*edit*) dapat dilihat dapat dilihat pada lampiran B (*Activity* Diagram).

13. *Activity* Diagram Mengatur Profil (*view*)

Activity diagram mengatur profil (*view*) menggambarkan alur aktivitas proses melihat profil pengguna yang dilakukan oleh pengguna. *Activity* diagram ini

menjelaskan tentang alur yang harus dilakukan pengguna untuk melihat profil pengguna dan reaksi sistem ketika pengguna memberikan aksi terhadap sistem. *Activity diagram* mengatur profil (*view*) dapat dilihat dapat dilihat pada lampiran B (*Activity Diagram*).

14. *Activity Diagram* Mengatur Profil (*edit password*)

Activity diagram mengatur profil (*edit password*) menggambarkan alur aktivitas proses mengubah *password* akun pengguna yang dilakukan oleh pengguna. *Activity diagram* ini menjelaskan tentang alur yang harus dilakukan pengguna untuk mengubah *password* akun pengguna dan reaksi sistem ketika pengguna memberikan aksi terhadap sistem. *Activity diagram* mengatur profil (*edit password*) dapat dilihat dapat dilihat pada lampiran B (*Activity Diagram*).

15. *Activity Diagram* Mengatur Profil (*edit profil*)

Activity diagram mengatur profil (*edit profil*) menggambarkan alur aktivitas proses mengubah profil pengguna yang dilakukan oleh pengguna. *Activity diagram* ini menjelaskan tentang alur yang harus dilakukan pengguna untuk mengubah profil pengguna dan reaksi sistem ketika pengguna memberikan aksi terhadap sistem. *Activity diagram* mengatur profil (*edit profil*) dapat dilihat dapat dilihat pada lampiran B (*Activity Diagram*).

16. *Activity Diagram* Melihat Histori

Activity diagram melihat histori menggambarkan alur aktivitas proses melihat riwayat aktifitas pengguna yang dilakukan oleh admin. *Activity diagram* ini menjelaskan tentang alur yang harus dilakukan admin untuk melihat riwayat aktifitas pengguna dan reaksi sistem ketika admin memberikan aksi terhadap sistem. *Activity diagram* melihat histori dapat dilihat dapat dilihat pada lampiran B (*Activity Diagram*).

17. *Activity Diagram Logout*

Activity diagram logout menggambarkan alur aktivitas proses keluar sistem yang dilakukan oleh pengguna. *Activity diagram* ini menjelaskan tentang alur yang harus dilakukan pengguna untuk keluar sistem dan reaksi sistem ketika pengguna

memberikan aksi terhadap sistem. *Activity* diagram *logout* dapat dilihat dapat dilihat pada lampiran B (*Activity* Diagram).

4.2.5 *Sequence* Diagram

Sequence diagram adalah dokumentasi desain berbentuk diagram yang digunakan untuk menggambarkan interaksi yang terjadi antar objek di dalam sistem yang disusun pada sebuah urutan dan rangkaian waktu pada sistem informasi klasifikasi buku perpustakaan. *Sequence* diagram dari sistem informasi klasifikasi buku perpustakaan menggunakan metode TF-IDF dan *Cosine Similarity* adalah sebagai berikut:

1. *Sequence* Diagram Mengelola Data Buku (*view*)

Penggambaran *sequence* diagram ini menggambarkan skenario atau rangkaian langkah-langkah yang dilakukan sebagai respon dari suatu kejadian / *event* untuk melihat data buku. Aktor yang dapat melihat data buku adalah admin dan operator. Pada *sequence* ini terdapat *class view* Home, *c_lihatdata buku*, *c_detail buku*, *class controller* Buku, *class model* M_buku serta dalam *class* tersebut terdapat berbagai *method* yang dibutuhkan dalam proses ini. *Sequence* diagram mengelola data buku (*view*) dapat dilihat pada Gambar 4.11.

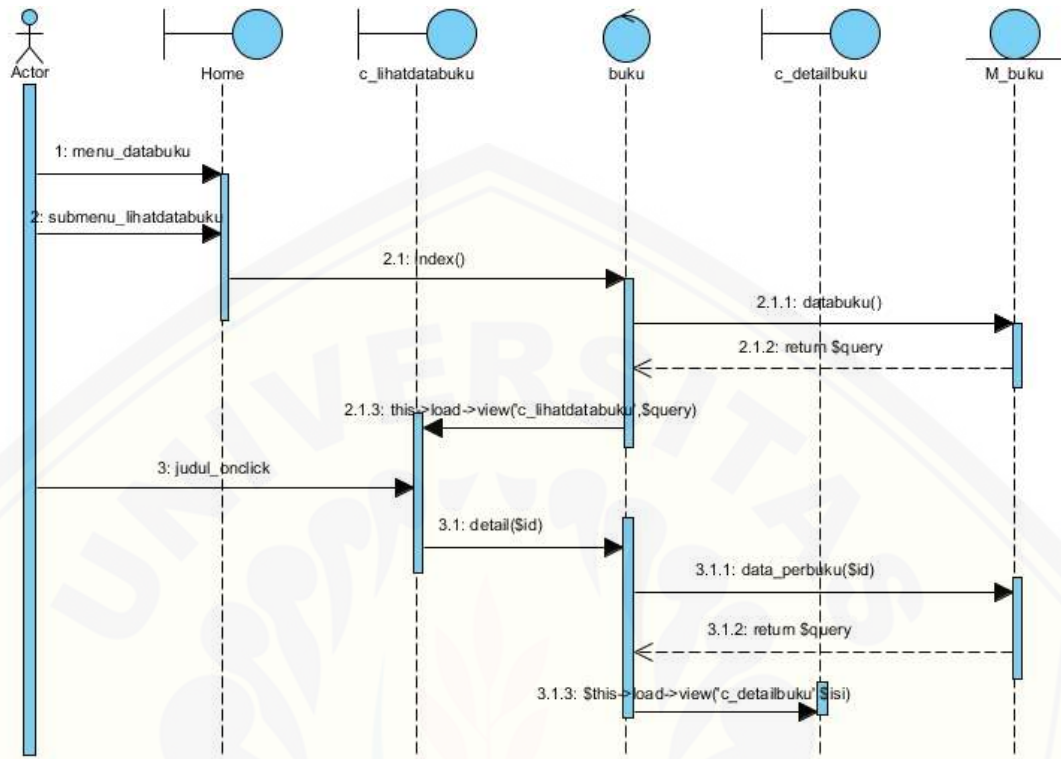

Gambar 4.11 *Sequence Diagram* Mengelola Data Buku (*view*)

2. *Sequence Diagram* Mengelola Data Buku (*input*)

Penggambaran *sequence diagram* ini menggambarkan skenario atau rangkaian langkah-langkah yang dilakukan sebagai respon dari suatu kejadian / *event* untuk melihat data buku. Aktor yang dapat melihat data buku adalah admin dan operator. Pada *sequence* ini terdapat *class view* Home, *c_inputdatabuku*, *c_hasilinputbuku* *class controller* Buku, *class model* M_buku, M_histori, M_proses_kata, M_cossin_similarity serta dalam *class* tersebut terdapat berbagai *method* yang dibutuhkan dalam proses ini. *Sequence diagram* mengelola data buku (*view*) dapat dilihat pada Gambar 4.12.

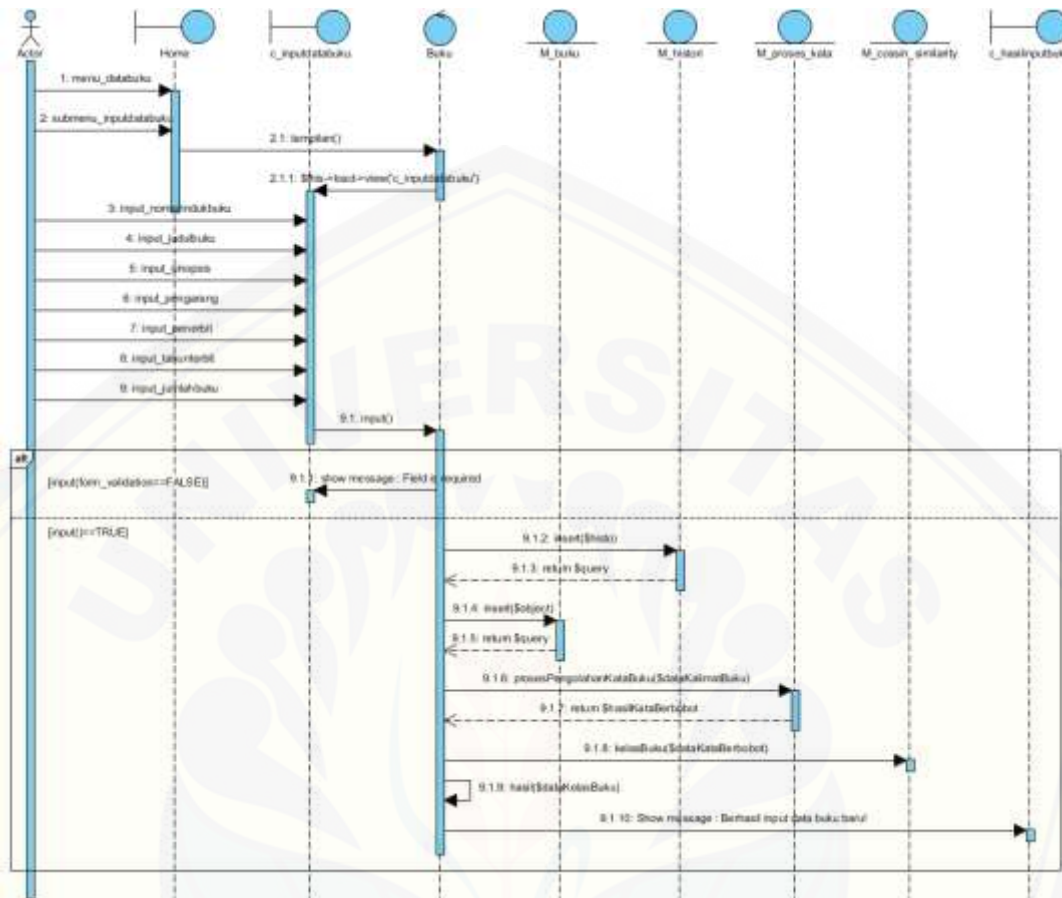

Gambar 4.12 *Sequence Diagram Mengelola Data Buku (input)*

3. *Sequence Diagram Mengelola Data Buku (edit)*

Penggambaran *sequence diagram* ini menggambarkan skenario atau rangkaian langkah-langkah yang dilakukan sebagai respon dari suatu kejadian / *event* untuk mengubah data buku. Aktor yang dapat mengubah data buku adalah admin dan operator. Pada *sequence* ini terdapat *class view* Home, c_lihatdatabuku, c_editdatabuku, c_hasilinputbuku, *class controller* Buku, *class model* M_buku, M_histori, M_proses_kata, M_cossin_similarity serta dalam *class* tersebut terdapat berbagai *method* yang dibutuhkan dalam proses ini. *Sequence diagram* mengelola data buku (*edit*) dapat dilihat pada Gambar 4.13.

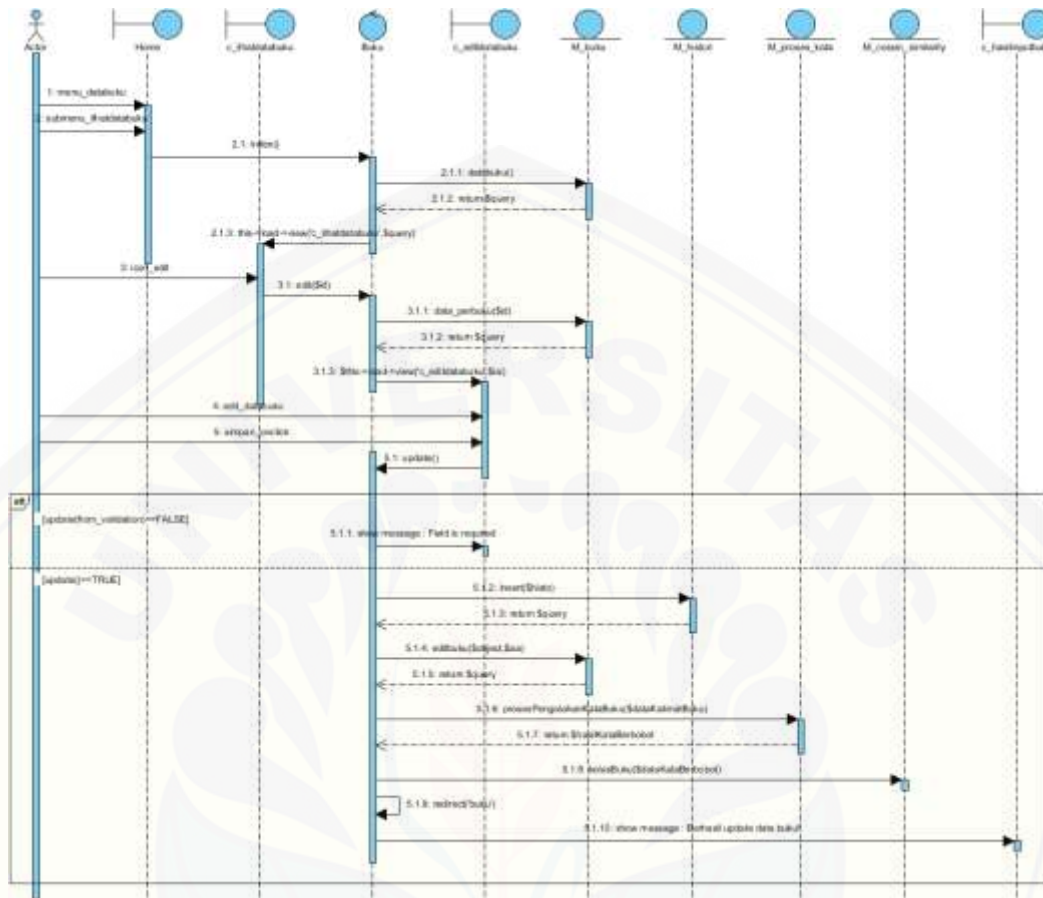

Gambar 4.13 Sequence Diagram Mengelola Data Buku (*edit*)

4. Sequence Diagram Mengelola Data Buku (*delete*)

Penggambaran *sequence* diagram ini menggambarkan skenario atau rangkaian langkah-langkah yang dilakukan sebagai respon dari suatu kejadian / event untuk menghapus data buku. Aktor yang dapat menghapus data buku adalah admin dan operator. Pada *sequence* ini terdapat *class view* Home, *class* *view* c_lihatdatabuku, *class controller* Buku, *class model* M_buku, M_histori, *Modal* serta dalam *class* tersebut terdapat berbagai *method* yang dibutuhkan dalam proses ini. *Sequence* diagram mengelola data buku (*delete*) dapat dilihat pada Gambar 4.14.

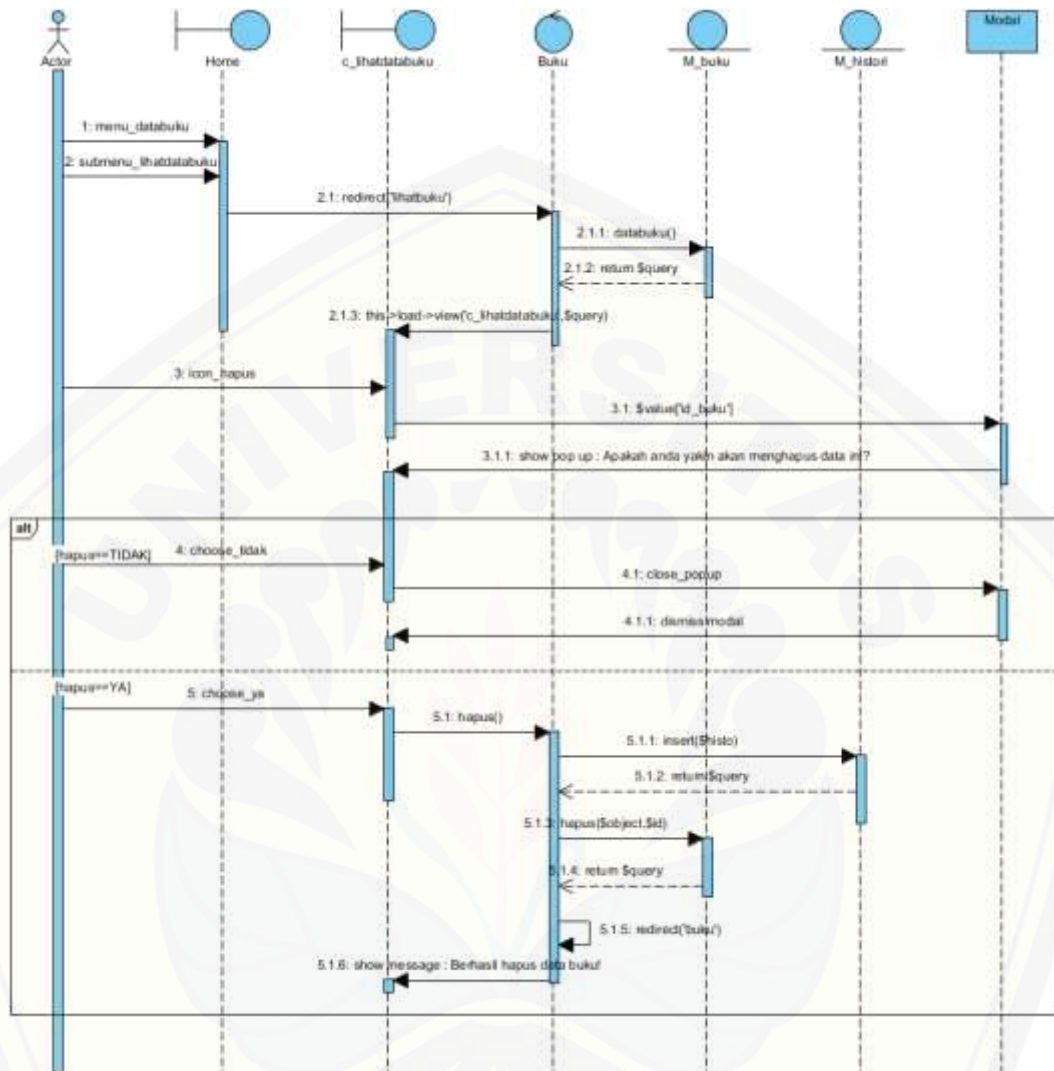

Gambar 4.14 *Sequence Diagram* Mengelola Data Buku (*delete*)

5. *Sequence Diagram* Mengelola Data Kamus DDC (*view*)

Penggambaran *sequence diagram* ini menggambarkan skenario atau rangkaian langkah-langkah yang dilakukan sebagai respon dari suatu kejadian / *event* untuk melihat data kamus DDC. Aktor yang dapat melihat data kamus DDC adalah admin. Pada *sequence* ini terdapat *class view* Home, c_lihatdatakamusddc, c_detailddc, *class controller* Ddc, *class model* M_ddc serta dalam *class* tersebut terdapat berbagai *method*

yang dibutuhkan dalam proses ini. *Sequence* diagram mengelola data kamus DDC (*view*) dapat dilihat pada Gambar 4.15.

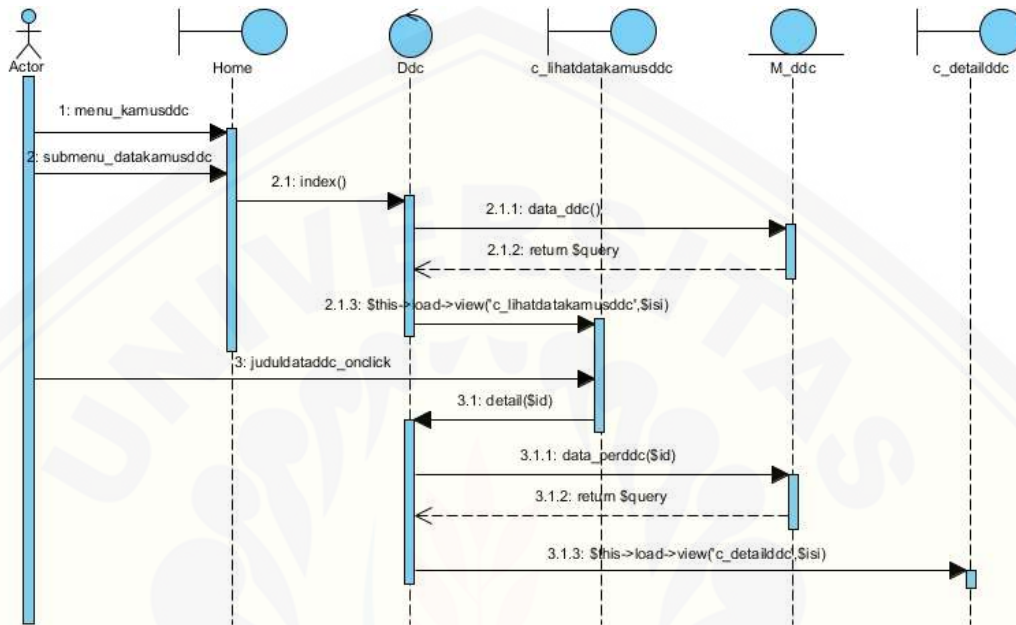

Gambar 4.15 *Sequence* Diagram Mengelola Data Kamus DDC (*view*)

6. *Sequence* Diagram Mengelola Data Kamus DDC (*input*)

Penggambaran *sequence* diagram ini menggambarkan skenario atau rangkaian langkah-langkah yang dilakukan sebagai respon dari suatu kejadian / event untuk memasukkan data kamus DDC. Aktor yang dapat memasukkan data kamus DDC adalah admin. Pada *sequence* ini terdapat *class view* Home, *c_inputkatadddc*, *c_lihatdatakamusddc*, *class controller* Ddc, *class model* M_ddc, M_histori, M_proses_kata, M_proses_ddc serta dalam *class* tersebut terdapat berbagai *method* yang dibutuhkan dalam proses ini. *Sequence* diagram mengelola data kamus DDC (*input*) dapat dilihat pada Gambar 4.16.

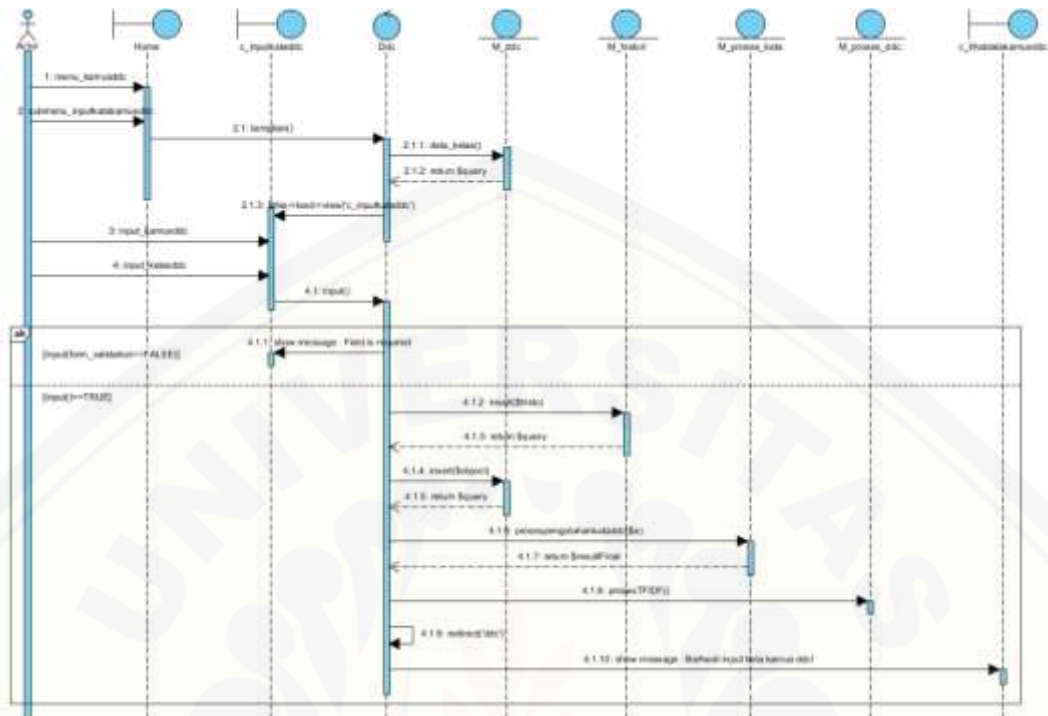

Gambar 4.16 *Sequence Diagram* Mengelola Data Kamus DDC (*input*)

7. *Sequence Diagram* Mengelola Data Kamus DDC (*edit*)

Penggambaran *sequence diagram* ini menggambarkan skenario atau rangkaian langkah-langkah yang dilakukan sebagai respon dari suatu kejadian / *event* untuk mengubah data kamus DDC. Aktor yang dapat mengubah data kamus DDC adalah admin. Pada *sequence* ini terdapat *class view* Home, *c_lihatdatakamusddc*, *c_editkatadddc*, *class controller* Ddc, *class model* M_ddc, M_histori, M_proses_kata, M_proses_ddc serta dalam *class* tersebut terdapat berbagai *method* yang dibutuhkan dalam proses ini. *Sequence diagram* mengelola data kamus DDC (*edit*) dapat dilihat pada Gambar 4.17.

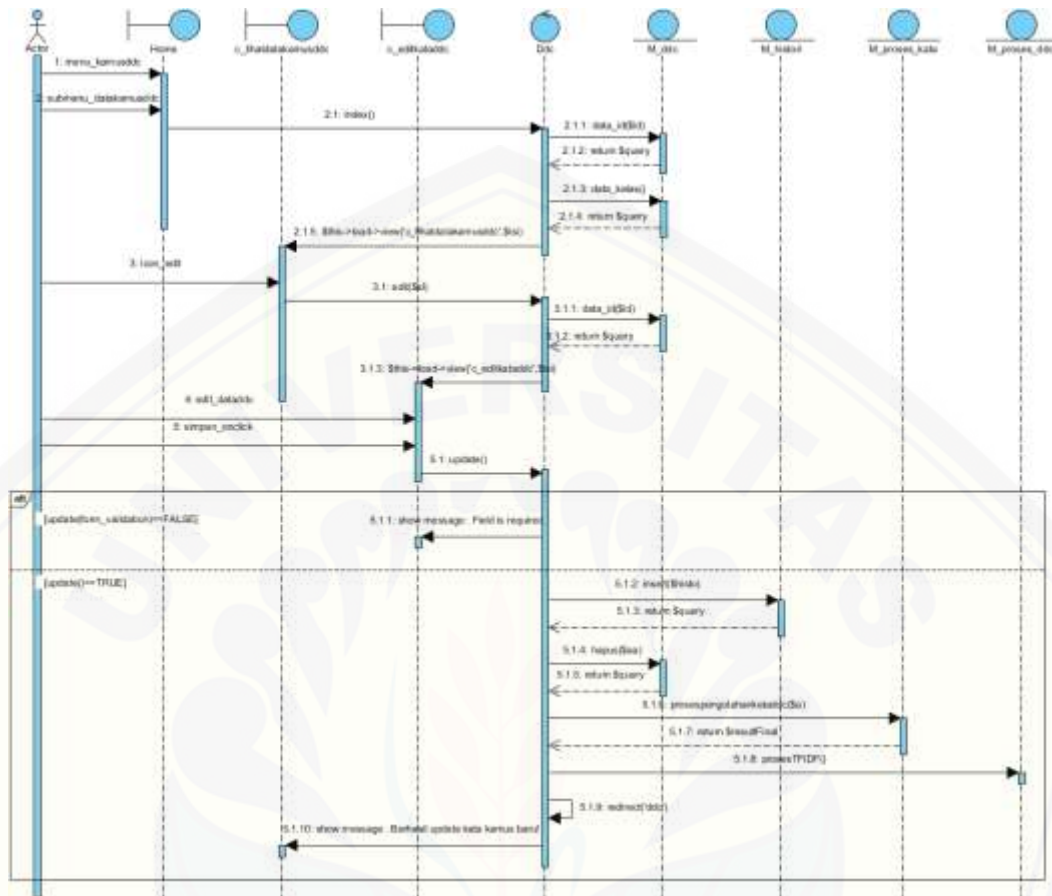

Gambar 4.17 Sequence Diagram Mengelola Data Kamus DDC (*edit*)

8. Sequence Diagram Mengelola Data Kamus DDC (*delete*)

Penggambaran *sequence* diagram ini menggambarkan skenario atau rangkaian langkah-langkah yang dilakukan sebagai respon dari suatu kejadian / *event* untuk menghapus data kamus DDC. Aktor yang dapat menghapus data kamus DDC adalah admin. Pada *sequence* ini terdapat *class view* Home, *class controller* Ddc, *class model* M_ddc, M_histori, M_proses_ddc, *Modal* serta dalam *class* tersebut terdapat berbagai *method* yang dibutuhkan dalam proses ini. *Sequence* diagram mengelola data kamus DDC (*delete*) dapat dilihat pada Gambar 4.18.

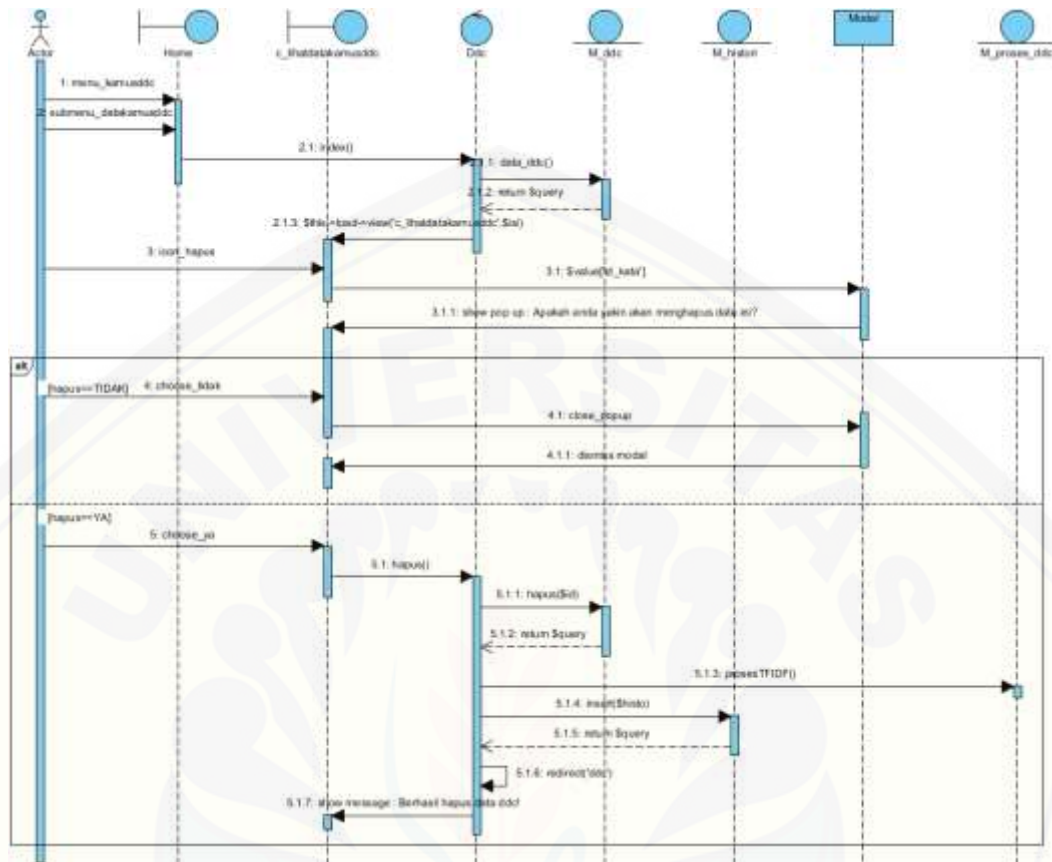

Gambar 4.18 *Sequence Diagram* Mengelola Data Kamus DDC (*delete*)

9. *Sequence Diagram* Daftar

Penggambaran *sequence diagram* ini menggambarkan skenario atau rangkaian langkah-langkah yang dilakukan sebagai respon dari suatu kejadian / *event* untuk menambah akun. Aktor yang dapat menambah akun adalah pengguna. Pada *sequence* ini terdapat *class view* Home, *c_daftar*, *class controller* Daftar, Auth, *class model* M_daftar serta dalam *class* tersebut terdapat berbagai *method* yang dibutuhkan dalam proses ini. *Sequence diagram* daftar dapat dilihat pada lampiran C (*Sequence Diagram*).

10. *Sequence Diagram* Login

Penggambaran *sequence diagram* ini menggambarkan skenario atau rangkaian langkah-langkah yang dilakukan sebagai respon dari suatu kejadian / *event* untuk masuk ke dalam sistem. Aktor yang dapat masuk ke dalam sistem adalah aktor yang

telah memiliki akun meliputi admin dan operator. Pada *sequence* ini terdapat *class view* Login, *class controller* Auth, Home, *class model* M_login, M_histori serta dalam *class* tersebut terdapat berbagai *method* yang dibutuhkan dalam proses ini. *Sequence* diagram login dapat dilihat pada lampiran C (*Sequence* Diagram).

11. *Sequence* Diagram Mengelola Data Akun (*view*)

Penggambaran *sequence* diagram ini menggambarkan skenario atau rangkaian langkah-langkah yang dilakukan sebagai respon dari suatu kejadian / *event* untuk melihat data akun. Aktor yang dapat melihat data akun adalah admin. Pada *sequence* ini terdapat *class view* Home, c_pengaturanakun, *class controller* Pengaturanakun, auth, *class model* M_akun serta dalam *class* tersebut terdapat berbagai *method* yang dibutuhkan dalam proses ini. *Sequence* diagram mengelola data akun (*view*) dapat dilihat pada lampiran C (*Sequence* Diagram).

12. *Sequence* Diagram Mengelola Data Akun (*edit*)

Penggambaran *sequence* diagram ini menggambarkan skenario atau rangkaian langkah-langkah yang dilakukan sebagai respon dari suatu kejadian / *event* untuk mengubah data akun. Aktor yang dapat mengubah data akun adalah admin. Pada *sequence* ini terdapat *class view* Home, c_pengaturanakun, c_editpengaturanakun, *class controller* Pengaturanakun, auth, *class model* M_akun, M_histori serta dalam *class* tersebut terdapat berbagai *method* yang dibutuhkan dalam proses ini. *Sequence* diagram mengelola data akun (*edit*) dapat dilihat pada lampiran C (*Sequence* Diagram).

13. *Sequence* Diagram Mengatur Profil (*view*)

Penggambaran *sequence* diagram ini menggambarkan skenario atau rangkaian langkah-langkah yang dilakukan sebagai respon dari suatu kejadian / *event* untuk melihat profil. Aktor yang dapat melihat profil adalah pengguna sendiri. Pada *sequence* ini terdapat *class view* Home, c_profil, *class controller* Profil, *class model* M_profil serta dalam *class* tersebut terdapat berbagai *method* yang dibutuhkan dalam proses ini. *Sequence* diagram mengatur profil (*view*) dapat dilihat pada lampiran C (*Sequence* Diagram).

14. *Sequence* Diagram Mengatur Profil (*edit profil*)

Penggambaran *sequence* diagram ini menggambarkan skenario atau rangkaian langkah-langkah yang dilakukan sebagai respon dari suatu kejadian / *event* untuk mengubah profil. Aktor yang dapat mengubah profil adalah pengguna sendiri. Pada *sequence* ini terdapat *class view* Home, c_profil, c_editprofil, *class controller* Profil, *class model* M_profil, M_histori serta dalam *class* tersebut terdapat berbagai *method* yang dibutuhkan dalam proses ini. *Sequence* diagram mengatur profil (*edit profil*) dapat dilihat pada lampiran C (*Sequence* Diagram).

15. *Sequence* Diagram Mengatur Profil (*edit password*)

Penggambaran *sequence* diagram ini menggambarkan skenario atau rangkaian langkah-langkah yang dilakukan sebagai respon dari suatu kejadian / *event* untuk mengubah *password*. Aktor yang dapat mengubah *password* adalah pengguna sendiri. Pada *sequence* ini terdapat *class view* Home, c_profil, c_gantipassword, *class controller* Profil, *class model* M_profil, M_histori serta dalam *class* tersebut terdapat berbagai *method* yang dibutuhkan dalam proses ini. *Sequence* diagram mengatur profil (*edit password*) dapat dilihat pada lampiran C (*Sequence* Diagram).

16. *Sequence* Diagram Melihat Histori

Penggambaran *sequence* diagram ini menggambarkan skenario atau rangkaian langkah-langkah yang dilakukan sebagai respon dari suatu kejadian / *event* untuk melihat riwayat pengguna. Aktor yang dapat melihat riwayat pengguna adalah admin. Pada *sequence* ini terdapat *class view* Home, c_pengaturanhistori, *class controller* histori, *class model* M_histori serta dalam *class* tersebut terdapat berbagai *method* yang dibutuhkan dalam proses ini. *Sequence* diagram melihat histori dapat dilihat pada lampiran C (*Sequence* Diagram).

17. *Sequence* Diagram Logout

Penggambaran *sequence* diagram ini menggambarkan skenario atau rangkaian langkah-langkah yang dilakukan sebagai respon dari suatu kejadian / *event* untuk keluar sistem. Aktor yang dapat keluar sistem adalah pengguna yang sedang aktif. Pada

sequence ini terdapat *class view* Home, Login, *class controller* Auth, *class model* M_histori serta dalam *class* tersebut terdapat berbagai *method* yang dibutuhkan dalam proses ini. *Sequence diagram logout* dapat dilihat pada lampiran C (*Sequence Diagram*).

4.2.6 Class Diagram

Class Diagram sistem informasi klasifikasi buku perpustakaan menggunakan metode TF-IDF dan *Cosine Similarity* merupakan gambaran hubungan antar kelas yang digunakan untuk membangun suatu sistem. *Class Diagram* aplikasi sistem informasi klasifikasi buku perpustakaan menggunakan metode TF-IDF dan *Cosine Similarity* dapat dilihat pada Gambar 4.19.

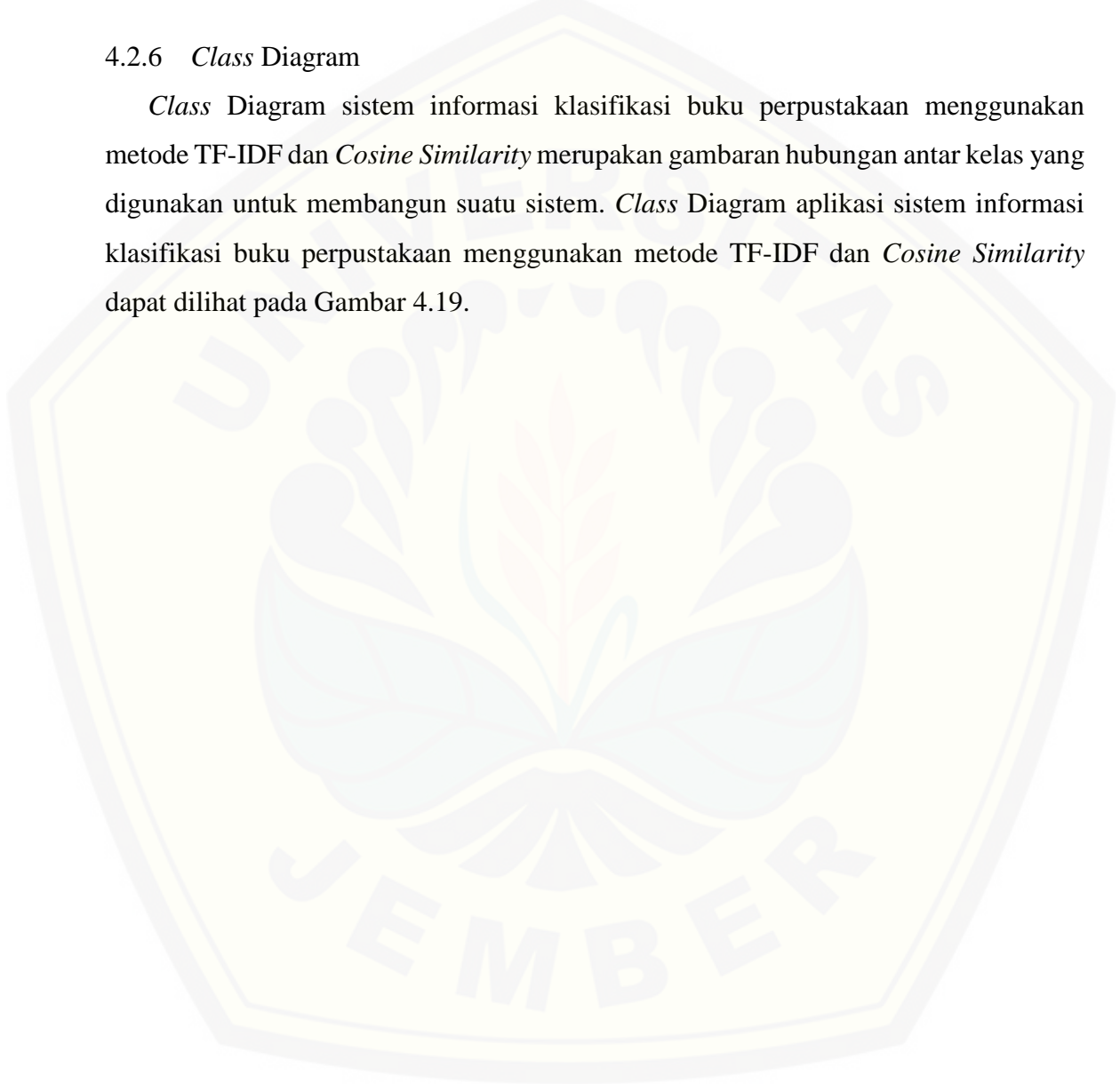

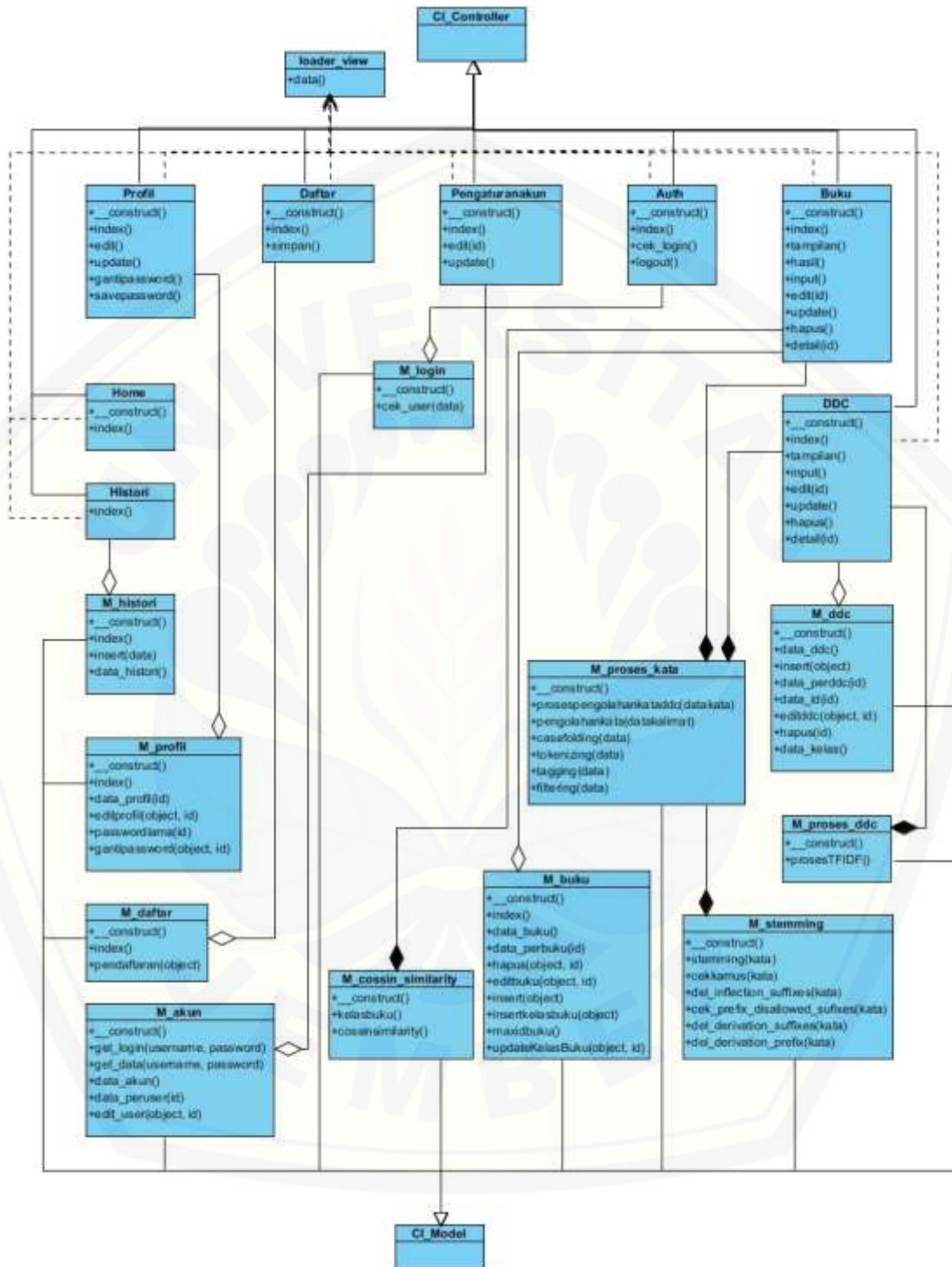

Gambar 4.19 Class Diagram

Gambar 4.19 menggambarkan tentang relasi antar kelas di dalam sistem. Relasi terjadi antar *controller*, *model* dan *view* dimana terdapat keterkaitan dan ketergantungan antar kelas di dalam sistem.

4.2.7 Entity Relationship Diagram (ERD)

Entity Relationship Diagram (ERD) sistem informasi klasifikasi buku perpustakaan menggunakan metode TF-IDF dan *Cosine Similarity* merupakan gambaran komponen dan struktur *database* yang saling berhubungan untuk digunakan dalam pembangunan sistem. ERD yang diimplementasikan pada sistem ini terdiri dari delapan entitas yang dapat dilihat pada Gambar 4.19.

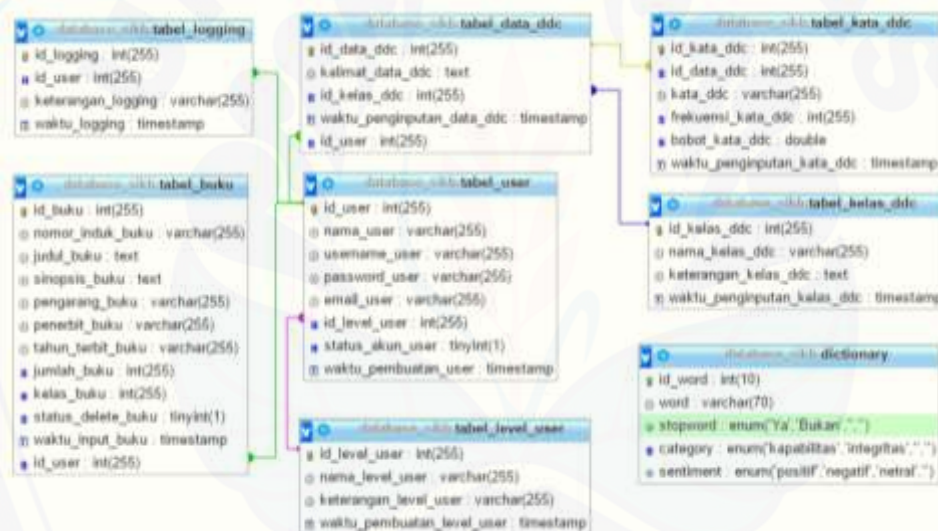

Gambar 4.20 *Entity Relational Diagram*

Gambar 4.20 menggambarkan *entity relationship diagram* yang terdapat 8 tabel yang terdiri dari tabel tabel_logging, tabel_buku, tabel_data_ddc, tabel_user, tabel_level_user, tabel_kata_ddc, tabel_kelas_ddc dan dictionary.

4.3 Penulisan Kode Program

Desain yang telah dibuat akan diimplementasikan ke dalam kode program. Penulisan kode program pada setiap fitur seperti yang telah digambarkan pada *usecase*

diagram Gambar 4.2 dalam 3 bagian kelas, meliputi kelas *view*, *controller* dan *model*.

Beberapa hal yang dilakukan dalam tahap implementasi antara lain:

- a. Penulisan kode program (*coding*) menggunakan bahasa pemrograman *Page Hyper Text Pre-Processor* (PHP), *HyperText Markup Language* (HTML), *Cascading Style Sheet* (CSS) dan dengan bantuan *framework Code Igniter* (CI).
- b. Manajemen basisdata menggunakan DBMS *MySQL*.

Kode program perhitungan metode TF-IDF terdapat di *class ddc* pada *package controllers* dan pada *class m_proses_ddc* pada *package models* kemudian ditampilkan pada *package view c_lihatdatakamusddc*. Perhitungan metode *Cosine Similarity* terdapat di *class buku* pada *package controllers* dan pada *class m_cossin_similarity* pada *package models* kemudian ditampilkan pada *package view c_lihatdatabuku*. Kode-kode program penerapan *textmining* terdapat di *class m_stemming* seperti pada Tabel 4.11.

Tabel 4.11 Potongan Kode Program pada *class m_stemming*

Kode
<pre> <?php defined('BASEPATH') OR exit('No direct script access allowed'); class M_stemming extends CI_Model { function __construct() { parent::__construct(); } public function stemming(\$kata) { //Memproses kata penting - textmining \$kataAsal = \$kata; \$cekKata = \$this->cekKamus(\$kata); if (\$cekKata == true) { // Cek Kamus return \$kata; // Jika Ada maka kata tersebut adalah kata dasar } else { //jika tidak ada dalam kamus maka dilakukan stemming \$kata = \$this->Del_Inflection_Suffixes(\$kata); if (\$this->cekKamus(\$kata)) { return \$kata; } \$kata = \$this->Del_Derivation_Suffixes(\$kata); if (\$this->cekKamus(\$kata)) { </pre>

```

        return $kata;
    }

    $kata = $this->Del_Derivation_Prefix($kata);
    if ($this->cekKamus($kata)) {
        return $kata;
    }
}

//fungsi untuk mengecek kata dalam tabel dictionary
public function cekKamus($kata) {
    $result = $this->db->get_where('dictionary', array('word' => $kata))->num_rows();

    if ($result == 1) {
        return true; // True jika ada
    } else {
        return false; // jika tidak ada FALSE
    }
}

//fungsi untuk menghapus suffix seperti -ku, -mu, -kah, dsb
public function Del_Inflection_Suffixes($kata) {
    $kataAsal = $kata;

    if (preg_match('/([km]u|nya|[kl]ah|pun)\z/i', $kata)) { // Cek Inflection Suffixes
        $__kata = preg_replace('/([km]u|nya|[kl]ah|pun)\z/i', '', $kata);

        return $__kata;
    }
    return $kataAsal;
}

// Cek Prefix Disallowed Sufixes (Kombinasi Awalan dan Akhiran yang tidak diizinkan)
public function Cek_Prefix_Disallowed_Sufixes($kata) {

    if (preg_match('/^(be)[[:alpha:]]+/(i)\z/i', $kata)) { // be- dan -i
        return true;
    }

    if (preg_match('/^(se)[[:alpha:]]+/(i)kan\z/i', $kata)) { // se- dan -i,-kan
        return true;
    }

    if (preg_match('/^(di)[[:alpha:]]+/(an)\z/i', $kata)) { // di- dan -an
        return true;
    }

    if (preg_match('/^(me)[[:alpha:]]+/(an)\z/i', $kata)) { // me- dan -an
        return true;
    }
}

```

```

    if (preg_match('/^(ke)[[:alpha:]]+/(i|kan)\z/i', $kata)) { // ke- dan -i,-kan
        return true;
    }
    return false;
}

// Hapus Derivation Suffixes ("-i", "-an" atau "-kan")
public function Del_Derivation_Suffixes($kata) {
    $kataAsal = $kata;
    if (preg_match('/(i|an)\z/i', $kata)) { // Cek Suffixes
        $__kata = preg_replace('/(i|an)\z/i', '', $kata);
        if ($this->cekKamus($__kata)) { // Cek Kamus
            return $__kata;
        } else if (preg_match('/(kan)\z/i', $kata)) {
            $__kata = preg_replace('/(kan)\z/i', '', $kata);
            if ($this->cekKamus($__kata)) {
                return $__kata;
            }
        }
    }
    /* - Jika Tidak ditemukan di kamus - */
}
return $kataAsal;
}

// Hapus Derivation Prefix ("di-", "ke-", "se-", "te-", "be-", "me-", atau "pe-")
public function Del_Derivation_Prefix($kata) {
    $kataAsal = $kata;

    /* ----- Tentukan Tipe Awalan ----- */
    if (preg_match('/^(di|ks|e)'/, $kata)) { // Jika di-,ke-,se-
        $__kata = preg_replace('/^(di|ks|e)'/, '', $kata);

        if ($this->cekKamus($__kata)) {
            return $__kata;
        }

        $__kata__ = $this->Del_Derivation_Suffixes($__kata);

        if ($this->cekKamus($__kata__)) {
            return $__kata__;
        }
    }

    if (preg_match('/^(diper)'/, $kata)) { //diper-
        $__kata = preg_replace('/^(diper)'/, '', $kata);
        $__kata__ = $this->Del_Derivation_Suffixes($__kata);

        if ($this->cekKamus($__kata__)) {
            return $__kata__;
        }
    }
}

```

```

if (preg_match('/^(ke[bt]er)/', $kata)) { //keber- dan keter-
    $__kata = preg_replace('/^(ke[bt]er)/', '', $kata);
    $__kata__ = $this->Del_Derivation_Suffixes($__kata);

    if ($this->cekKamus($__kata__) {
        return $__kata__;
    }
}

if (preg_match('/^([bt]e)/', $kata)) { //Jika awalnya adalah "te-", "ter-", "be-", "ber-"
    $__kata = preg_replace('/^([bt]e)/', '', $kata);
    if ($this->cekKamus($__kata)) {
        return $__kata; // Jika ada balik
    }

    $__kata = preg_replace('/^([bt]e[lr])/', '', $kata);
    if ($this->cekKamus($__kata)) {
        return $__kata; // Jika ada balik
    }

    $__kata__ = $this->Del_Derivation_Suffixes($__kata);
    if ($this->cekKamus($__kata__) {
        return $__kata__;
    }
}

if (preg_match('/^(imp)e)/', $kata) {
    $__kata = preg_replace('/^(imp)e)/', '', $kata);
    if ($this->cekKamus($__kata)) {
        return $__kata; // Jika ada balik
    }
    $__kata__ = $this->Del_Derivation_Suffixes($__kata);
    if ($this->cekKamus($__kata__) {
        return $__kata__;
    }
}

if (preg_match('/^(memper)/', $kata) {
    $__kata = preg_replace('/^(memper)/', '', $kata);
    if ($this->cekKamus($kata)) {
        return $__kata;
    }
    $__kata__ = $this->Del_Derivation_Suffixes($__kata);
    if ($this->cekKamus($__kata__) {
        return $__kata__;
    }
}

if (preg_match('/^(imp)eng)/', $kata) {
    $__kata = preg_replace('/^(imp)eng)/', '', $kata);

```

```

if ($this->cekKamus($__kata)) {
    return $__kata; // Jika ada balik
}
$__kata__ = $this->Del_Derivation_Suffixes($__kata);
if ($this->cekKamus($__kata__)) {
    return $__kata__;
}

$__kata = preg_replace('/^[mp]eng)/', 'k', $kata);
if ($this->cekKamus($__kata)) {
    return $__kata; // Jika ada balik
}
$__kata__ = $this->Del_Derivation_Suffixes($__kata);
if ($this->cekKamus($__kata__)) {
    return $__kata__;
}
}

if (preg_match('/^[mp]eny)/', $kata)) {
    $__kata = preg_replace('/^[mp]eny)/', 's', $kata);
    if ($this->cekKamus($__kata)) {
        return $__kata; // Jika ada balik
    }
    $__kata__ = $this->Del_Derivation_Suffixes($__kata);
    if ($this->cekKamus($__kata__)) {
        return $__kata__;
    }
}

if (preg_match('/^[mp]e[lr]/', $kata)) {
    $__kata = preg_replace('/^[mp]e[lr]/', '', $kata);
    if ($this->cekKamus($__kata)) {
        return $__kata; // Jika ada balik
    }
    $__kata__ = $this->Del_Derivation_Suffixes($__kata);
    if ($this->cekKamus($__kata__)) {
        return $__kata__;
    }
}

if (preg_match('/^[mp]en)/', $kata)) {
    $__kata = preg_replace('/^[mp]en)/', 't', $kata);
    if ($this->cekKamus($__kata)) {
        return $__kata; // Jika ada balik
    }
    $__kata__ = $this->Del_Derivation_Suffixes($__kata);
    if ($this->cekKamus($__kata__)) {
        return $__kata__;
    }
}

$__kata = preg_replace('/^[mp]en)/', '', $kata);

```

```

if ($this->cekKamus($__kata)) {
    return $__kata; // Jika ada balik
}
$__kata__ = $this->Del_Derivation_Suffixes($__kata);
if ($this->cekKamus($__kata__)) {
    return $__kata__;
}
}

if (preg_match('/^[mp]em)/', $kata)) {
    $__kata = preg_replace('/^[mp]em)/', '', $kata);
    if ($this->cekKamus($__kata)) {
        return $__kata; // Jika ada balik
    }
    $__kata__ = $this->Del_Derivation_Suffixes($__kata);
    if ($this->cekKamus($__kata__)) {
        return $__kata__;
    }
}

$__kata = preg_replace('/^[mp]em)/', 'p', $kata);
if ($this->cekKamus($__kata)) {
    return $__kata; // Jika ada balik
}

$__kata__ = $this->Del_Derivation_Suffixes($__kata);
if ($this->cekKamus($__kata__)) {
    return $__kata__;
}
}
}
return $kataAsal;
}
}

```

Pada Tabel 4.11 merupakan potongan kode program yang terdapat pada *class m_stemming* yang berisi *method* yang akan digunakan untuk proses menampilkan hasil proses *textmining* dalam bentuk *array*. *Method stemming(\$kata)* berfungsi untuk mengetahui hasil kata dari hasil *stemming* yang terdapat pada baris 11.

Tabel 4.12 Potongan Kode Program pada *class m_proses_ddc*

Kode
<pre> <?php defined('BASEPATH') OR exit('No direct script access allowed'); class M_proses_ddc extends CI_Model { </pre>

```
function __construct() {
    parent::__construct();
}

public function prosesTFIDF(){

    //MULAI Proses DDC - TFIDF
    //proses 1
    $query = $this->db->query('SELECT a.`id_kelas_ddc`, b.`kata_ddc`,
SUM(b.`frekuensi_kata_ddc`) AS `frekuensi_kata_ddc` FROM
`tabel_data_ddc` a JOIN `tabel_kata_ddc` b ON (a.`id_data_ddc` =
b.`id_data_ddc`) GROUP BY a.`id_kelas_ddc`, b.`kata_ddc` ORDER BY
b.`kata_ddc`, a.`id_kelas_ddc` ASC');
    $query2 = $this->db->query('SELECT DISTINCT `kata_ddc` FROM
`tabel_kata_ddc`');

    $index = "0";
    $indeksUtama = 0;
    $kolom = $query2->num_rows();

    for ($i = 0; $i <= ($kolom - 1); $i++) {
        $data[$i][0] = "";
        for ($j = 1; $j <= 10; $j++) {
            $data[$i][$j] = 0;
        }
    }

    foreach ($query->result_array() as $row) {
        if ($index == "0") {
            $data[0][0] = $row['kata_ddc'];
            $index = $row['kata_ddc'];
            for ($i = 1; $i <= 10; $i++) {
                if ($i - 1 == $row['id_kelas_ddc']) {
                    $data[0][$i] = $row['frekuensi_kata_ddc'];
                } else {
                    $data[0][$i] = 0;
                }
            }
        }
        elseif ($index == $row['kata_ddc']) {
            for ($i = 1; $i <= 10; $i++) {
                if ($i - 1 == $row['id_kelas_ddc']) {
```

```

        $x = $data[$indeksUtama][$i];
        $data[$indeksUtama][$i] = $data[$indeksUtama][$i] +
$row['frekuensi_kata_ddc'];
    } else {
        $data[$indeksUtama][$i] = $data[$indeksUtama][$i] + 0;
    }
}
} else {
    $indeksUtama = $indeksUtama + 1;
    $index = $row['kata_ddc'];
    $data[$indeksUtama][0] = $row['kata_ddc'];
    for ($i = 1; $i <= 10; $i++) {
        if ($i - 1 == $row['id_kelas_ddc']) {
            $x = $data[$indeksUtama][$i];
            $data[$indeksUtama][$i] = $data[$indeksUtama][$i] +
$row['frekuensi_kata_ddc'];
        } else {
            $data[$indeksUtama][$i] = $data[$indeksUtama][$i] + 0;
        }
    }
}
}
//end proses 1

//proses2
for ($x = 0; $x <= ($kolom - 1); $x++) {
    $dataIDF[$x][0] = "";
    for ($y = 0; $y <= 1; $y++) {
        $dataIDF[$x][$y] = 0;
    }
}

$query3 = $this->db->query('SELECT `kata_ddc`,
sum(`frekuensi_kata_ddc`) as `frekuensi` FROM `tabel_kata_ddc` GROUP BY
`kata_ddc` ORDER BY `kata_ddc` ASC');
$indekso = 0;

foreach ($query3->result_array() as $rows) {

    $dataIDF[$indekso][0] = $rows['kata_ddc'];
    $dataIDF[$indekso][1] = abs(log(10 / $rows['frekuensi'], 10));
    $indekso = $indekso + 1;
}

```

```

    }
    //end proses 2

    //proses3
    for ($f = 0; $f <= ($kolom - 1); $f++) {
        for ($j = 1; $j <= 10; $j++) {
            $data[$f][$j] = $data[$f][$j] * $dataIDF[$f][1];
        }
    }
    //end proses 3

    for ($f = 0; $f <= ($kolom - 1); $f++) {
        for ($j = 1; $j <= 10; $j++) {
            $bantuan = $j;
            if ($data[$f][$j] != 0) {
                //echo "UPDATE `tabel_data_ddc` a JOIN `tabel_kata_ddc` b ON
                (a.`id_data_ddc` = b.`id_data_ddc`) SET b.`bobot_kata_ddc` = '99' WHERE
                b.`kata_ddc` = " . $data[$f][$j] . " AND a.`id_kelas_ddc` = " . ($bantuan - 1) .
                " ";
                $this->db->query("UPDATE `tabel_data_ddc` a JOIN
                `tabel_kata_ddc` b ON (a.`id_data_ddc` = b.`id_data_ddc`) SET
                b.`bobot_kata_ddc` = " . $data[$f][$j] . " WHERE b.`kata_ddc` = " .
                $data[$f][0] . " AND a.`id_kelas_ddc` = " . ($bantuan - 1) . " ");
            }
        }
    }
    //SELESAI Proses DDC - TFIDF
}
}

```

Pada Tabel 4.12 merupakan potongan kode program yang terdapat pada *class m_proses_ddc* yang berisi *method* yang akan digunakan untuk proses menampilkan hasil nilai IDF dalam bentuk *array*. *Method prosesTFIDF()* berfungsi untuk mengetahui hasil kata penting dari hasil perhitungan yang terdapat pada baris 11. *Method prosesTFIDF()* pada baris 16 digunakan untuk menghitung banyak data dengan *value* tertentu pada setiap kelasnya. Pada baris 93 berfungsi mengambil hasil perhitungan nilai TF-IDF pada setiap kelas.

Tabel 4.13 Kode Program *class m_cossin_similarity*

Kode

```
<?php

defined('BASEPATH') OR exit('No direct script access allowed');

class M_cossin_similarity extends CI_Model {

    function __construct() {
        parent::__construct();
    }

    public function kelasBuku($dataBuku) {
        for ($i = 0; $i < 10; $i++) {
            $data[$i] = 0;
        }

        for ($i = 0; $i < 10; $i++) {
            $data[$i] = $this->cossinSimilarity($dataBuku, $i);
        }

        $nilaiCS = max($data);
        $kelasDDC = array_search($nilaiCS, $data);
        $hasil = array ('nilaiCS'=>$nilaiCS, 'kelasDDC'=>$kelasDDC);
        return $hasil;
    }

    public function cossinSimilarity($dataBuku, $idDDC) {
        $query = $this->db->query("SELECT a.`kata_ddc`, a.`bobot_kata_ddc`
FROM `tabel_kata_ddc` a JOIN `tabel_data_ddc` b ON (a.`id_data_ddc` =
b.`id_data_ddc`)
        WHERE b.`id_kelas_ddc` = " . $idDDC . " GROUP BY a.`kata_ddc`,
a.`bobot_kata_ddc`")->result_array();
        $query2 = $this->db->query("SELECT a.`kata_ddc`, a.`bobot_kata_ddc`
FROM `tabel_kata_ddc` a JOIN `tabel_data_ddc` b ON (a.`id_data_ddc` =
b.`id_data_ddc`)
        WHERE b.`id_kelas_ddc` = " . $idDDC . " GROUP BY a.`kata_ddc`,
a.`bobot_kata_ddc`")->num_rows();
        $dataRawBuku = $dataBuku;

        if ($query2 == 0) {
            $dataRawDDC = array(
                array(null, null)
            );
        }
    }
}
```

```
);
} else {
    $dataRawDDC = array();
    while (list($index,$sisi)=each($query)){
        array_push($dataRawDDC, array(0=>$sisi['kata_ddc'],
1=>$sisi['bobot_kata_ddc'] ));
    }
}

$dataMentahKataDDC = array();
for ($i = 0; $i < count($dataRawDDC); $i++) {
    $dataMentahKataDDC[$i] = $dataRawDDC[$i][0];
}

$dataMentahKataBuku = array();
for ($i = 0; $i < count($dataRawBuku); $i++) {
    $dataMentahKataBuku[$i] = $dataRawBuku[$i][0];
}

$dataRawGabungan = array_merge($dataMentahKataDDC,
$dataMentahKataBuku);
$dataGabungan = array_values(array_unique($dataRawGabungan));

for ($i = 0; $i < count($dataGabungan); $i++) {
    $dataDDC[$i][0] = 0;
    $dataDDC[$i][1] = 0;
}

//if (count($dataGabungan) > count($dataRawDDC)) {
    for ($i = 0; $i < count($dataGabungan); $i++) {
        $j = 0;
        while ($j <= count($dataRawDDC)) {
            if ($j == count($dataRawDDC)) {

                $dataDDC[$i][0] = $dataGabungan[$i];
                $dataDDC[$i][1] = 0;
                break;
            } elseif ($dataGabungan[$i] == $dataRawDDC[$j][0]) {
                $dataDDC[$i][0] = $dataRawDDC[$j][0];
                $dataDDC[$i][1] = $dataRawDDC[$j][1];
                break;
            }
        }
    }
}
```

```
        $j++;
    }
}
//}

for ($i = 0; $i < count($dataGabungan); $i++) {
    $dataBuku[$i][0] = 0;
    $dataBuku[$i][1] = 0;
}

//if (count($dataGabungan) > count($dataRawBuku)) {
for ($i = 0; $i < count($dataGabungan); $i++) {
    $j = 0;
    while ($j <= count($dataRawBuku)) {
        if ($j == count($dataRawBuku)) {

            $dataBuku[$i][0] = $dataGabungan[$i];
            $dataBuku[$i][1] = 0;
            break;
        } elseif ($dataGabungan[$i] == $dataRawBuku[$j][0]) {
            $dataBuku[$i][0] = $dataRawBuku[$j][0];
            $dataBuku[$i][1] = $dataRawBuku[$j][1];
            break;
        }
        $j++;
    }
}
//}

$hasilAtas = 0;
for ($i = 0; $i < count($dataGabungan); $i++) {
    $hasilAtas = $hasilAtas + ($dataDDC[$i][1] * $dataBuku[$i][1]);
}

$jumlahBawah1 = 0;
$jumlahBawah2 = 0;

for ($i = 0; $i < count($dataGabungan); $i++) {
    $jumlahBawah1 = $jumlahBawah1 + ($dataDDC[$i][1] *
    $dataDDC[$i][1]);
    $jumlahBawah2 = $jumlahBawah2 + ($dataBuku[$i][1] *
    $dataBuku[$i][1]);
}
```

```
}  
  
$akarBawah1 = sqrt($jumlahBawah1);  
$akarBawah2 = sqrt($jumlahBawah2);  
$hasilBawah = $akarBawah1 * $akarBawah2;  
if ($hasilBawah == 0) {  
    $nilaiCossinSimilarity = 0;  
} else {  
    $nilaiCossinSimilarity = $hasilAtas / $hasilBawah;  
}  
return $nilaiCossinSimilarity;  
}  
}
```

Pada Tabel 4.13 merupakan kode program *class m_cossin_similarity* yang digunakan untuk melakukan proses klasifikasi menggunakan metode *Cosine Similarity* sehingga menghasilkan kelas yang sesuai untuk buku tersebut. *Method kelasBuku()* pada baris 11 digunakan untuk mencari nilai terbesar dari perhitungan *Cosine Similarity*, sedangkan *method cossinsimilarity()* pada baris ke 26 berfungsi menghitung perbandingan bobot antara buku dengan masing-masing bobot kata kelas menggunakan perhitungan *Cosine Similarity*.

4.4 Pengujian Sistem

Pengujian dilakukan untuk mengetahui ketidaksesuaian yang telah diimplementasikan dalam kode program dan rancangan sistem. Proses pengujian dilakukan dengan dua metode yaitu pengujian *white box* terlebih dahulu kemudian akan dilanjutkan dengan pengujian *blackbox*. Hasil pengujian sebagai berikut:

4.4.1 Pengujian *White Box*

Pengujian *white box* pada sistem informasi klasifikasi buku perpustakaan ini dilakukan untuk menguji sistem dari segi desain dan kode program. Pengujian bertujuan untuk mengevaluasi apakah sistem mampu menghasilkan fungsi, masukan dan keluaran yang sesuai dengan spesifikasi dari kebutuhan sistem. Tahapan pengujian metode *white box* meliputi:

1. *Listing* program

Listing program merupakan kumpulan baris kode yang diuji. Setiap langkah dari kode yang ada diberi nomor ketika menjalankan *statement* biasa atau penggunaan kondisi dalam program, terdapat pada poin A.

2. Diagram alir

Diagram alir merupakan notasi yang digunakan untuk mempresentasikan aliran kontrol. Aliran kontrol yang digambarkan merupakan hasil penomoran dari *listing* program. Diagram alir digambarkan dengan *node-node* (simpul) yang dihubungkan dengan *edge-edge* (garis) yang menggambarkan alur jalannya program, terdapat pada poin B.

3. Kompleksitas siklomatik (*cyclomatic complexity*)

Kompleksitas siklomatik merupakan metrik perangkat lunak yang menyediakan ukuran kuantitatif dari kompleksitas logis suatu program. Bila digunakan dalam konteks teknik pengujian jalur dasar, nilai yang dihitung untuk kompleksitas siklomatik mendefinisikan jumlah jalur independen dalam basis set suatu program, terdapat pada poin C. Perhitungan kompleksitas siklomatik menggunakan Persamaan 4.1.

$$V(G) = E - N + 2 \quad \text{Persamaan 4.1}$$

Keterangan:

$V(G)$ = Kompleksitas siklomatik

E = Jumlah *edge* (garis)

N = Jumlah *node* (simpul)

4. Jalur independen (*Independent Path*)

Jalur independen adalah setiap jalur yang melalui program, menunjukkan setidaknya satu kumpulan pernyataan-pernyataan pemrosesan atau kondisi baru. Bila dinyatakan dalam grafik alir, jalur independen harus bergerak setidaknya sepanjang satu *edge* yang belum dilintasi sebelum jalur tersebut didefinisi, terdapat pada poin D.

5. Pengujian Basis Set (*Test Case*)

Pada bagian ini diberikan contoh data yang menggambarkan pelaksanaan jalur di basis set. Data yang dieksekusi dimasukkan ke dalam grafik alir apakah sudah melewati basis set yang tersedia. Sistem telah memenuhi syarat kelayakan perangkat lunak jika salah satu jalur yang dieksekusi setidaknya satu kali, terdapat pada poin E.

Pengujian sistem informasi klasifikasi buku perpustakaan dengan menggunakan metode TF-IDF dan *Cosine Similarity* akan diterapkan pada fitur yang dinilai dapat mewakili sistem informasi klasifikasi buku perpustakaan sebagai berikut:

A. Listing Program DDC

```
9 public function __construct() {
10     parent::__construct();
11     $this->load->helper('form');
12     $this->load->library('form_validation');
13     $this->load->model('M_ddc');
14     $this->load->model('M_histori');
15     $this->load->model('M_proses_ksta');
16     $this->load->model('M_proses_ddc');
17 }
```

Gambar 4.21 Listing Program Function `__construct()`

```
18 public function index() {
19     if ($this->session->userdata('level') != 1) {
20         redirect('auth');
21     } else {
22         $this->load->model('M_ddc');
23         //ambil data dari model
24         $isi = array(
25             'data_buku' => $this->M_ddc->data_ddc()
26         );
27
28         $data['nama'] = $this->session->userdata('name');
29         $data['aktifhome'] = "";
30         $data['aktifbuku'] = "";
31         $data['aktifbukulihat'] = "";
32         $data['aktifbukulihat'] = "";
33         $data['aktifddc'] = "active";
34         $data['aktifddclihat'] = "active";
35         $data['aktifddcinput'] = "";
36         $data['aktifpengaturan'] = "";
37         $data['aktifpengaturanlihat'] = "";
38         $data['aktifpengaturanprofil'] = "";
39         $data['aktifpengaturanhistori'] = "";
40
41         //untuk setting tampilan
42         $this->load->view('header');
43         if ($this->session->userdata('level') == 2) {
44             $this->load->view('operator/menu', $data);
45         } else if ($this->session->userdata('level') == 1) {
46             $this->load->view('admin/menu', $data);
47         }
48
49         $this->load->view('c_lihatdatakamusddc', $isi);
50         $this->load->view('footer');
51         $this->load->view('footer2');
52     }
53 }
```

Gambar 4.22 Listing Program Function `index()`

```
57 public function tampilan() {
58     $data['nama'] = $this->session->userdata('namee');
59     $data['kelas'] = $this->M_ddc->data_kelas();
60     $data['aktifhome'] = "";
61     $data['aktifbuku'] = "";
62     $data['aktifbukulihat'] = "";
63     $data['aktifbukuinput'] = "";
64     $data['aktifddc'] = "active";
65     $data['aktifddclihat'] = "";
66     $data['aktifddcinput'] = "active";
67     $data['aktifpengaturan'] = "";
68     $data['aktifpengaturanlihat'] = "";
69     $data['aktifpengaturanprofil'] = "";
70     $data['aktifpengaturanhistori'] = "";
71
72     //untuk setting tampilan
73     $this->load->view('header');
74     if ($this->session->userdata('level') == 2) {
75         $this->load->view('operator/menu', $data);
76     } elseif ($this->session->userdata('level') == 1) {
77         $this->load->view('admin/menu', $data);
78     }
79
80     $this->load->view('c_inputkataddc', $data);
81     $this->load->view('footer');
82     $this->load->view('footer2');
83 }
```

Gambar 4.23 Listing Program Function tampilan()

```
84 public function input() {
85
86     if ($this->input->post('submit')) {
87         $this->form_validation->set_rules('kata', 'kata DOC', 'trim|required');
88         $this->form_validation->set_rules('kelas', 'kelas', 'trim|required');
89         $this->form_validation->set_rules('juduldata', 'Judul Data DOC', 'trim|required');
90
91         if ($this->form_validation->run() == FALSE) {
92             $this->tampilan();
93         } else {
94             $idu = $this->session->userdata('id_user');
95             $keterangan = "Input DOC";
96             $histo = array(
97                 'id_user' => $idu,
98                 'keterangan_logging' => $keterangan
99             );
100             $query = $this->M_histori->insert($histo);
101
102             $a = $this->input->post('juduldata');
103             $b = $this->input->post('kata');
104             $c = $this->input->post('kelas');
105             $g = $this->session->userdata('id_user');
106
107             $object = array(
108                 'judul_data_ddc' => $a,
109                 'kalimat_data_ddc' => $b,
110                 'id_kelas_ddc' => $c,
111                 'id_user' => $g
112             );
113
114             $query = $this->M_ddc->insert($object);
115
116             //hapus doc
117             //hapus kata doc = success
118
119             $this->M_proses_bata->prosesPergoliharkataDOC($b);
120             $this->M_proses_ddc->prosesFILIP();
121
122             if ($query) {
123                 $this->session->set_flashdata('info', 'Berhasil input kata kamus baru!');
124                 redirect('doc');
125             } else {
126                 $this->session->set_flashdata('gagal', 'Gagal di input!');
127             }
128         }
129     }
130
131     $this->tampilan();
132 }
133 }
```

Gambar 4.24 Listing Program Function input()

```
135 public function edit($id) {
136     $isi['editdata'] = $this->M_ddc->data_id($id);
137     $isi['kelas'] = $this->M_ddc->data_kelas();
138     $data['nama'] = $this->session->userdata('name');
139     $data['aktifhome'] = "";
140     $data['aktifbuku'] = "";
141     $data['aktifbukulihat'] = "";
142     $data['aktifbukuiinput'] = "";
143     $data['aktifddc'] = "active";
144     $data['aktifddclihat'] = "active";
145     $data['aktifddcinput'] = "";
146     $data['aktifpengaturan'] = "";
147     $data['aktifpengaturanlihat'] = "";
148     $data['aktifpengaturanprofil'] = "";
149     $data['aktifpengaturanhistori'] = "";
150
151     //untuk setting tampilan
152     $this->load->view('header');
153     if ($this->session->userdata('level') == 2) {
154         $this->load->view('operator/menu', $data);
155     } elseif ($this->session->userdata('level') == 1) {
156         $this->load->view('admin/menu', $data);
157     }
158
159     $this->load->view('c_editkataddc', $isi);
160     $this->load->view('footer');
161     $this->load->view('footer2');
162 }
```

Gambar 4.25 Listing Program Function edit(\$id)

```
184 public function update() {
185     $this->form_validation->set_rules('kata', 'kata DDC', 'trim|required');
186     $this->form_validation->set_rules('klas', 'kelas', 'trim|required');
187     $this->form_validation->set_rules('juduldata', 'judul data DDC', 'trim|required');
188
189     if ($this->form_validation->run() == FALSE) {
190         $this->edit($this->input->post('id'));
191     } else {
192         $idu = $this->session->userdata('id_user');
193         $keterangan = "update DDC";
194         $shisto = array(
195             'id_user' => $idu,
196             'keterangan_logging' => $keterangan
197         );
198         $query = $this->M_histori->insert($shisto);
199
200         $da = $this->input->post('id');
201         $a = $this->input->post('kata');
202         $b = $this->input->post('klas');
203         $c = $this->input->post('juduldata');
204         $g = $this->session->userdata('id_user');
205
206         $object = array(
207             'judul_data_ddc' => $c,
208             'kalimat_data_ddc' => $a,
209             'id_kelas_ddc' => $b,
210             'id_user' => $g
211         );
212         $this->M_ddc->hapus($da);
213         $query = $this->M_ddc->insert($object);
214         $this->M_proses_kata->prosesPengolahankataDDC($a);
215         $this->M_proses_ddc->prosesFIDF();
216
217         if ($query) {
218             $this->session->set_flashdata('update', "Berhasil update kata kamus baru!");
219             redirect('ddc');
220         } else {
221             $this->session->set_flashdata('gagal', "Gagal di update!");
222         }
223     }
224 }
```

Gambar 4.26 Listing Program Function update()

```

206 public function hapus() {
207
208     $id = $this->input->post('id');
209     $query = $this->m_ddc->hapus($id);
210     $this->m_proses_ddc->prosestfide();
211     $idu = $this->session->userdata('id_user');
212     $keterangan = "hapus DDC";
213     $histo = array(
214         'id_user' => $idu,
215         'keterangan_logging' => $keterangan
216     );
217
218     $this->m_histori->insert($histo);
219
220     if ($query == 1) {
221         $this->session->set_flashdata('hapus', 'Berhasil hapus data ddc');
222         redirect('ddc');
223     } else {
224         $this->session->set_flashdata('gagal', 'Gagal di hapus!');
225         redirect('ddc');
226     }
227 }

```

Gambar 4.27 Listing Program Function hapus()

```

228 public function detail($id) {
229     $isi = array(
230         'detaildata' => $this->m_ddc->data_perddc($id)
231     );
232
233     $data['nama'] = $this->session->userdata('namee');
234     $data['aktifhome'] = "";
235     $data['aktifbuku'] = "";
236     $data['aktifbukulihat'] = "";
237     $data['aktifbukuzinput'] = "";
238     $data['aktifddc'] = "active";
239     $data['aktifddclihat'] = "active";
240     $data['aktifddcinput'] = "";
241     $data['aktifpengaturan'] = "";
242     $data['aktifpengaturanlihat'] = "";
243     $data['aktifpengaturanprofil'] = "";
244     $data['aktifpengaturanhistori'] = "";
245
246     //untuk setting tampilan
247     $this->load->view('header');
248     if ($this->session->userdata('level') == 1) {
249         $this->load->view('operator/menu', $data);
250     } elseif ($this->session->userdata('level') == 2) {
251         $this->load->view('admin/menu', $data);
252     }
253
254     $this->load->view('c_detailddc', $isi);
255     $this->load->view('footer');
256     $this->load->view('footerr');
257 }

```

Gambar 4.28 Listing Program Function detail(\$id)

```

12 public function prosesPengolahanKataDDC($dataKata) {
13     $data = $this->db->query("SELECT MAX(`id_data_ddc`) AS `id_data_ddc` FROM `tabel_data_ddc`")->row_array();
14     $idDataDCC = $data['id_data_ddc'];
15     $dataHasilProses = $this->pengolahanKata($dataKata);
16     while (list($kata, $frekuensi) = each($dataHasilProses)) {
17         //echo "Array index $index berisi nilai $nilai";
18         $object = array(
19             'id_data_ddc' => $idDataDCC,
20             'kata_ddc' => $kata,
21             'frekuensi_kata_ddc' => $frekuensi,
22             'bobot_kata_ddc' => 0
23         );
24         $this->db->insert('tabel_kata_ddc', $object); //query input data kata
25     }
26 }

```

Gambar 4.29 Listing Program Function prosesPengolahanKataDDC(\$dataKata)

```

11 * public function prosesTFIDF()
12
13 //PROSES PROSES 1
14 //PROSES 1
15 $query = $this->db->query('SELECT a.`id_kelias_dok`, b.`kata_dok`, SUM(b.`frekuensi_kata_dok`) AS `frekuensi_kata_dok` FROM `tabel_data_dok` a JOIN `tabel_kata_dok` b
16 ON (a.`id_data_dok` = b.`id_data_dok`) GROUP BY a.`id_kelias_dok`, b.`kata_dok` ORDER BY b.`kata_dok`, a.`id_kelias_dok` ASC');
17 $query2 = $this->db->query('SELECT DISTINCT `kata_dok` FROM `tabel_kata_dok`');
18
19 $index = "0";
20 $indeksutama = 0;
21 $kolom = $query2->num_rows();
22
23 for ($i = 0; $i <= ($kolom - 1); $i++) {
24     $kata[$i][0] = "";
25     for ($j = 0; $j <= ($j - 1); $j++) {
26         $kata[$i][$j] = 0;
27     }
28 }
29
30 //PROSES 2 ($query->result_array()) AS $rows {
31 // $index = "0";
32 $kata[0][0] = $row["kata_dok"];
33 $index = $row["kata_dok"];
34 for ($k = 1; $k <= ($j - 1); $k++) {
35     if ($k != $row["id_kelias_dok"]) {
36         $kata[0][$k] = $row["frekuensi_kata_dok"];
37     } else {
38         $kata[0][$k] = 0;
39     }
40 }
41 // $index = $row["kata_dok"];
42 for ($k = 1; $k <= ($j - 1); $k++) {
43     if ($k != $row["id_kelias_dok"]) {
44         $kata[$indexutama][$k] = $kata[$indexutama][$k];
45     } else {
46         $kata[$indexutama][$k] = $kata[$indexutama][$k] + $row["frekuensi_kata_dok"];
47     }
48 }
49 $kata[$indexutama][$k] = $kata[$indexutama][$k] - 0;
50 }
51 // $index = $row["kata_dok"];
52 $kata[$indexutama][0] = $row["kata_dok"];
53 for ($k = 1; $k <= ($j - 1); $k++) {
54     if ($k != $row["id_kelias_dok"]) {
55         $kata[$indexutama][$k];
56     } else {
57         $kata[$indexutama][$k];
58     }
59 }
60 $kata[$indexutama][$k] = $kata[$indexutama][$k] + $row["frekuensi_kata_dok"];
61 }
62 }
63 $kata[$indexutama][$k] = $kata[$indexutama][$k] - 0;
64 }
65 }
66
67 //PROSES 3
68 //PROSES 3
69 for ($k = 0; $k <= ($kolom - 1); $k++) {
70     $kataidf[$k][0] = "";
71     for ($j = 0; $j <= ($j - 1); $j++) {
72         $kataidf[$k][$j] = 0;
73     }
74 }
75
76 $query3 = $this->db->query('SELECT `kata_dok`, sum(`frekuensi_kata_dok`) AS `frekuensi` FROM `tabel_kata_dok` GROUP BY `kata_dok` ORDER BY `kata_dok` ASC');
77 $indeks3 = 0;
78
79 //PROSES 4 ($query3->result_array()) AS $rows {
80
81 $kataidf[$indeks3][0] = $row["kata_dok"];
82 $kataidf[$indeks3][1] = sqrt(log(1 + $row["frekuensi"] / 10));
83 $indeks3 = $indeks3 + 1;
84 }
85
86 //PROSES 5
87 //PROSES 5
88 for ($p = 0; $p <= ($kolom - 1); $p++) {
89     for ($q = 0; $q <= ($j - 1); $q++) {
90         $kata[$p][$q] = $kata[$p][$q] + $kataidf[$p][1];
91     }
92 }
93
94 //PROSES 6
95 for ($p = 0; $p <= ($kolom - 1); $p++) {
96     for ($q = 0; $q <= ($j - 1); $q++) {
97         $shekuan = $q;
98         if ($kata[$p][1] > 0) {
99             $this->db->query('UPDATE `tabel_data_dok` a JOIN `tabel_kata_dok` b ON (a.`id_data_dok` = b.`id_data_dok`) SET a.`shekuan_kata_dok` = (IF (shekuan_kata_dok` = ""
100 WHERE b.`kata_dok` = "' . $kata[$p][0] ." AND a.`id_kelias_dok` = "' . ($shekuan - 1) ."')");
101         }
102     }
103 }
104
105 }
106 //PROSES PROSES 3
107

```

Gambar 4.30 Listing Program Function prosesTFIDF()

B. Diagram Alir

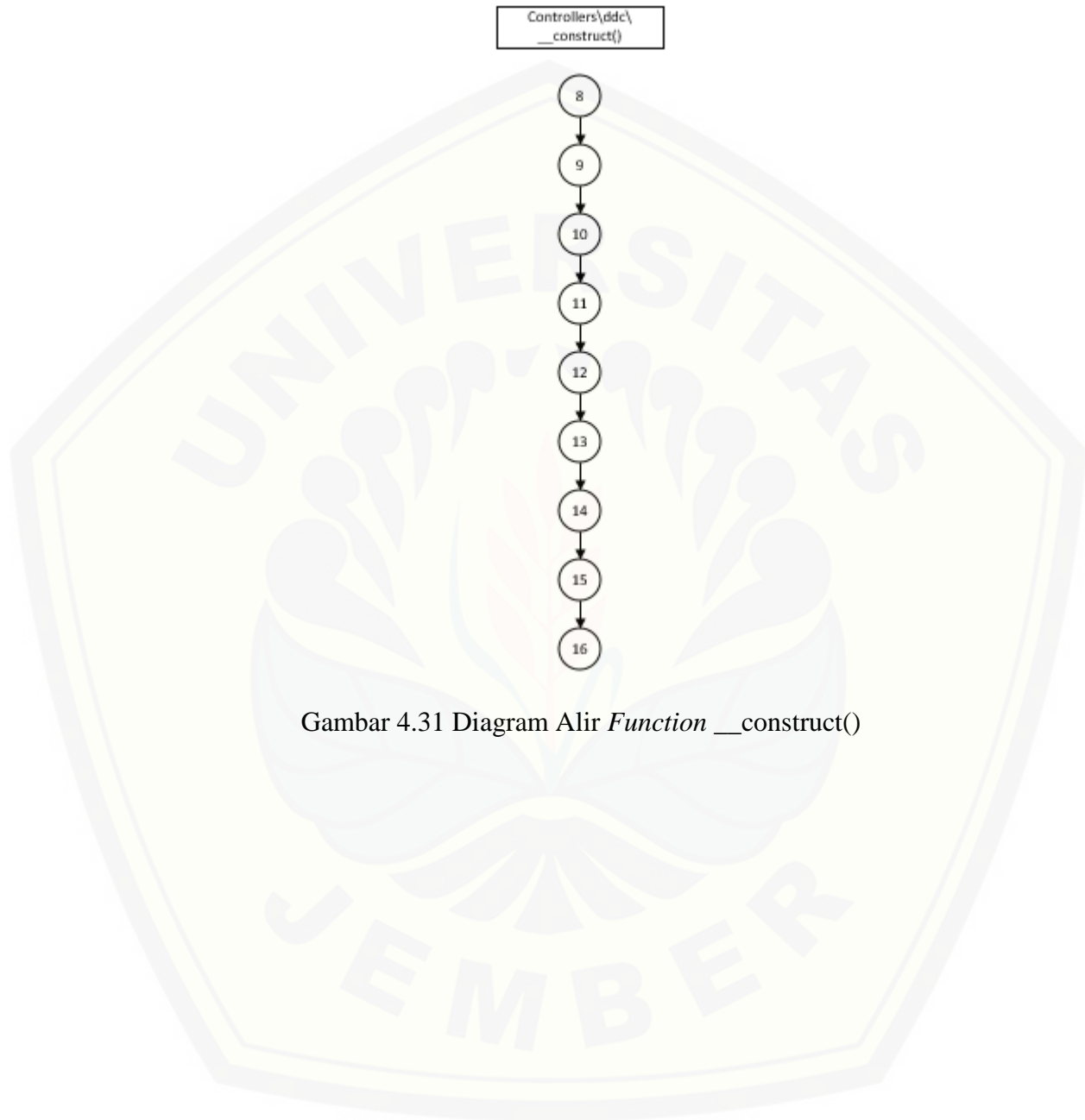
Gambar 4.31 Diagram Alir *Function* `__construct()`



Gambar 4.32 Diagram Alir *Function* index()



Gambar 4.33 Diagram Alir *Function* tampilan()

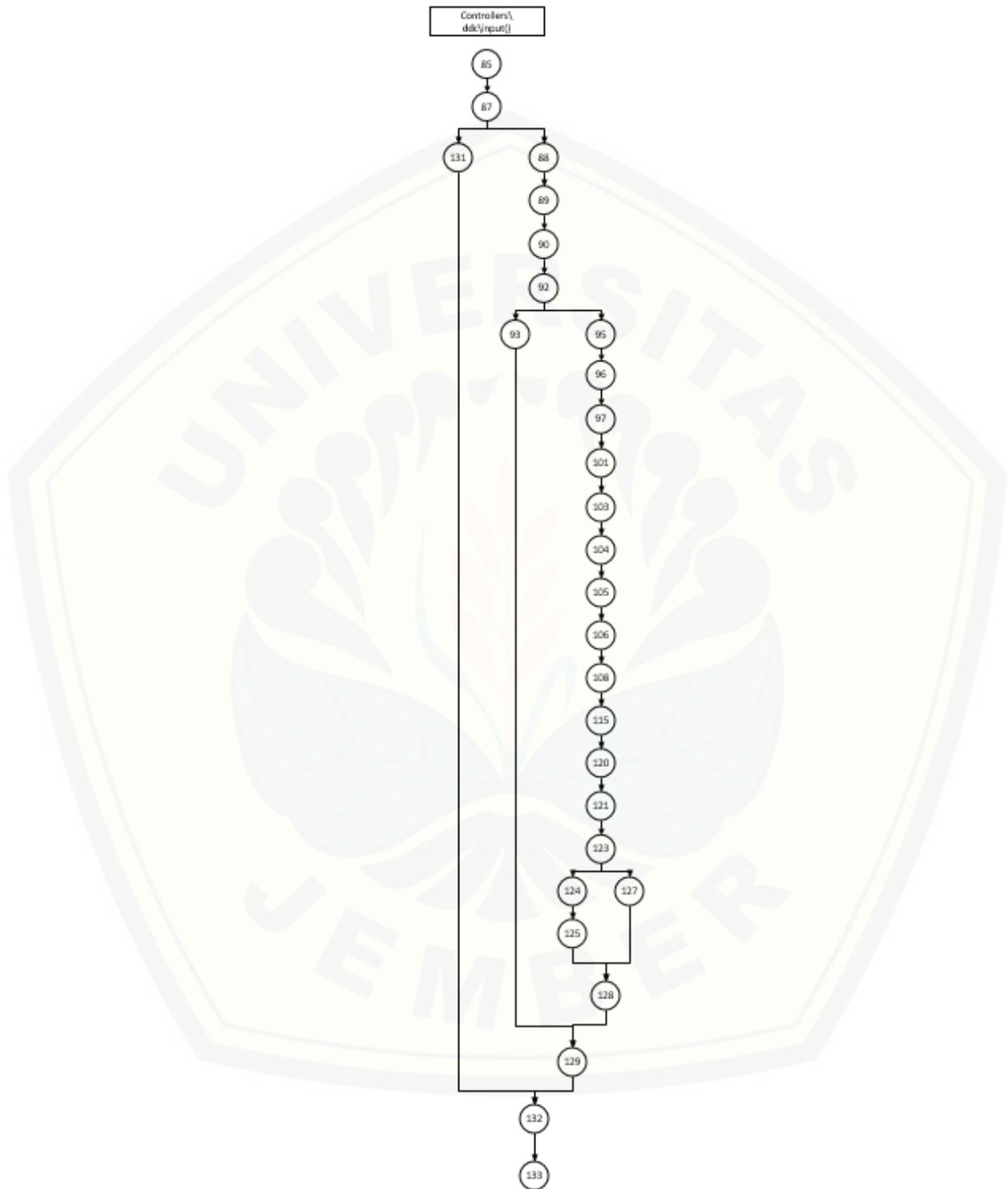

Gambar 4.34 Diagram Alir *Function Input()*



Gambar 4.35 Diagram Alir *Function Edit(\$id)*

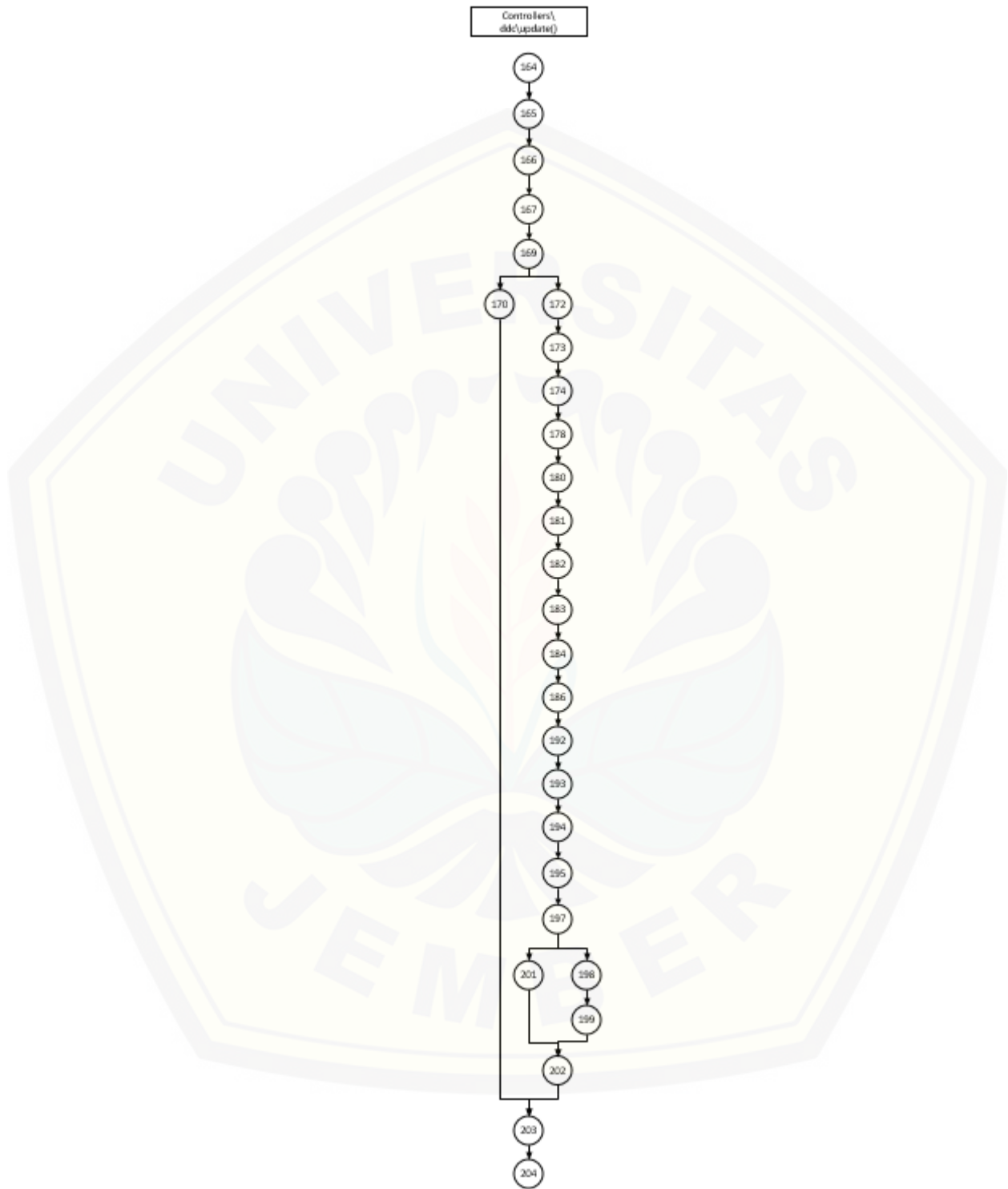

Gambar 4.36 Diagram Alir *Function Update()*

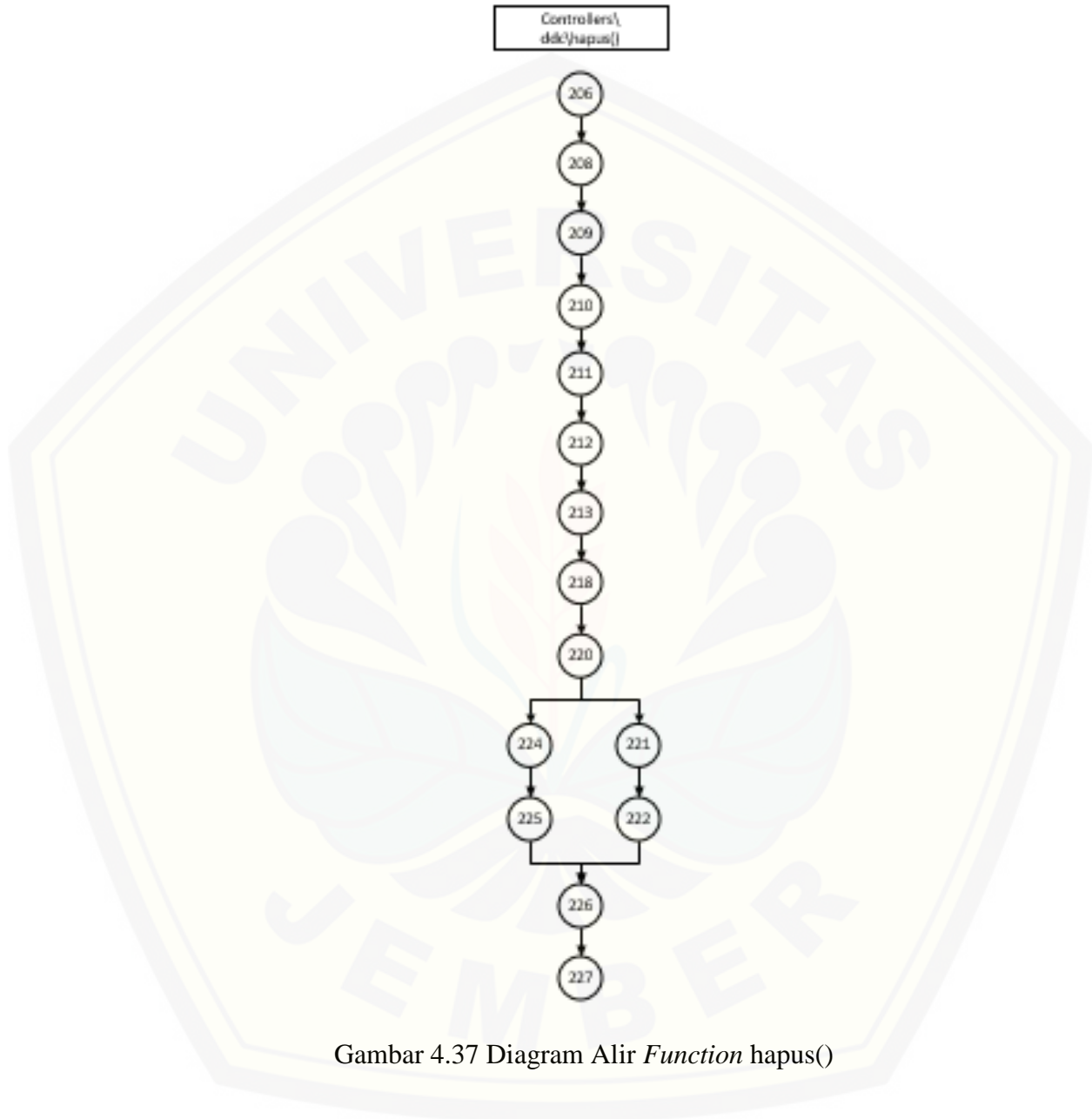

Gambar 4.37 Diagram Alir *Function* hapus()

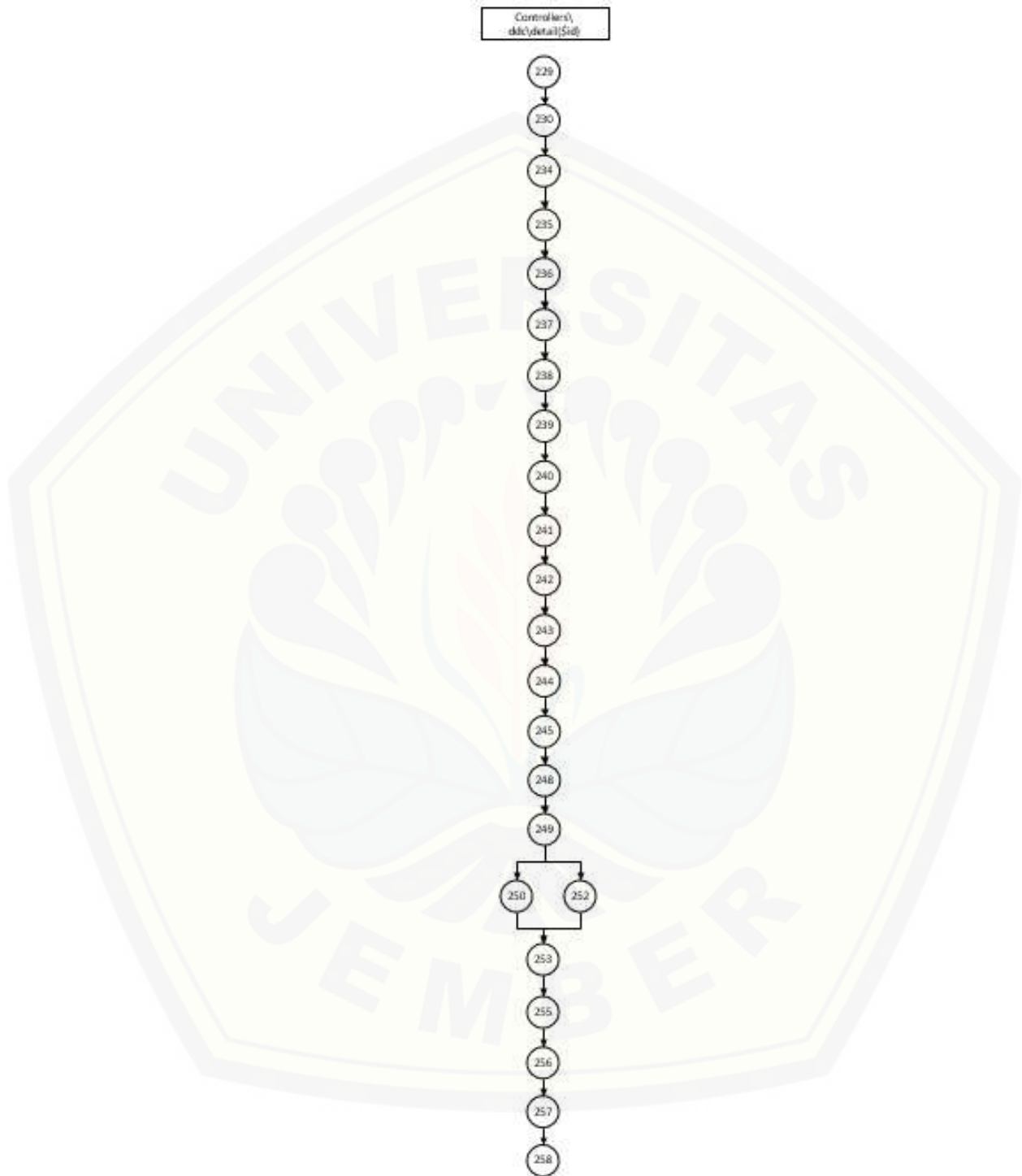

Gambar 4.38 Diagram Alir *Function* Detail(\$id)

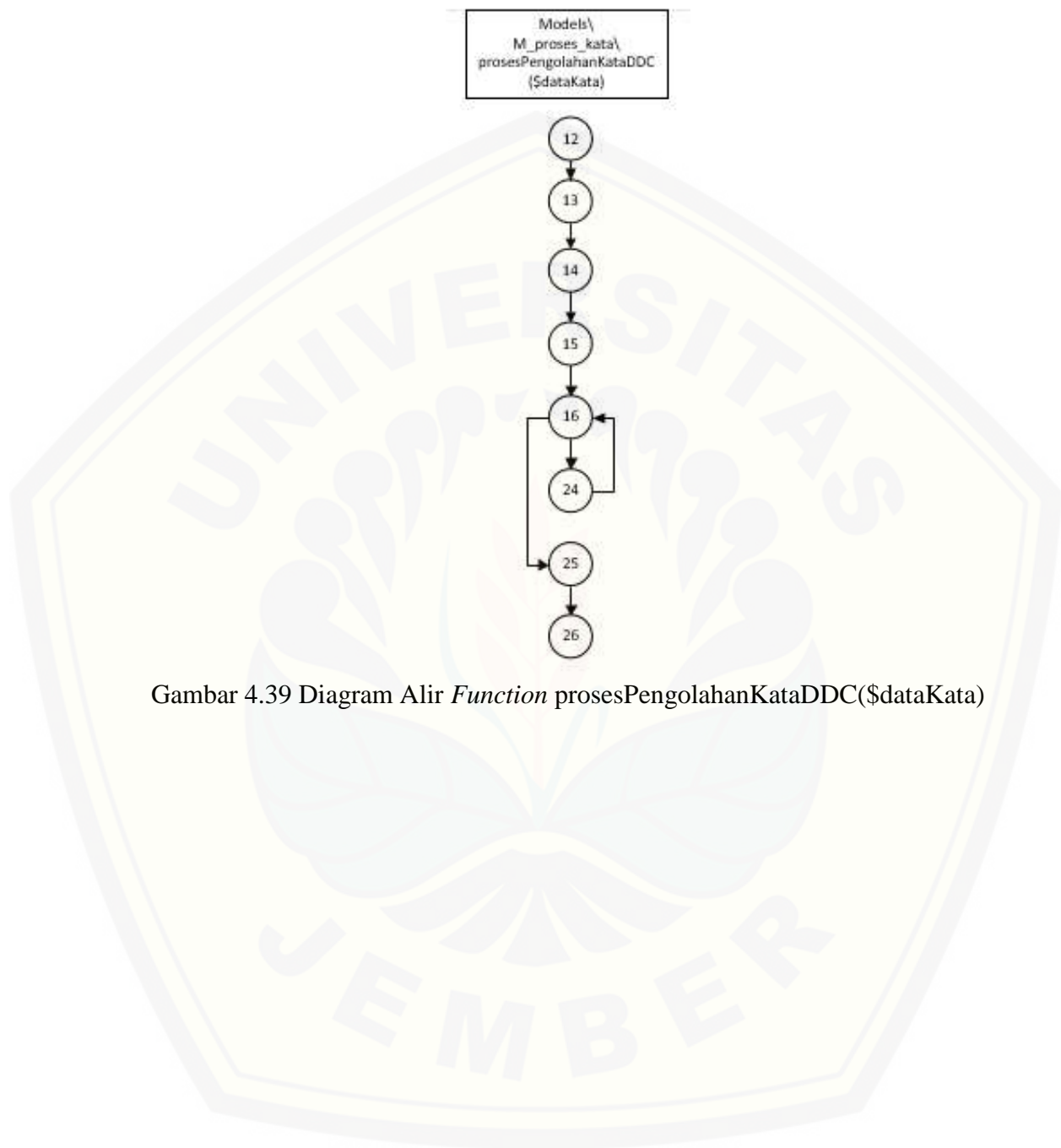

Gambar 4.39 Diagram Alir *Function* prosesPengolahanKataDDC(\$dataKata)

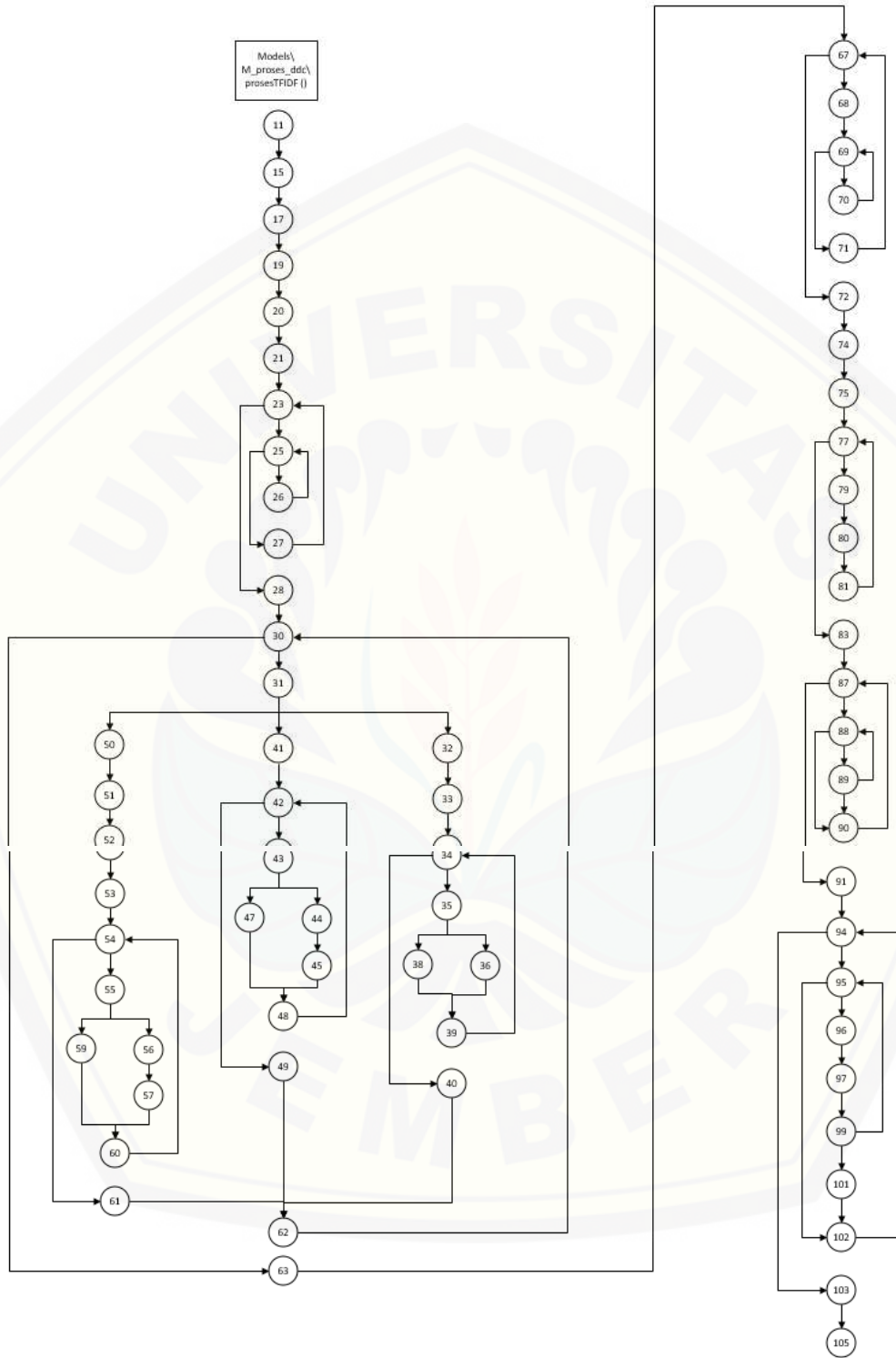

Gambar 4.40 Diagram Alir *Function* prosesTFIDF()

C. Kompleksitas Siklomatik (*Cyclomatic Complexity*)1. *Function* __construct()

$$V(G) = E - N + 2$$

$$V(G) = 8 - 9 + 2 = 1$$

2. *Function* index()

$$V(G) = E - N + 2$$

$$V(G) = 27 - 26 + 2 = 3$$

3. *Function* tampilan()

$$V(G) = E - N + 2$$

$$V(G) = 21 - 21 + 2 = 2$$

4. *Function* input()

$$V(G) = E - N + 2$$

$$V(G) = 30 - 28 + 2 = 4$$

5. *Function* edit(\$id)

$$V(G) = E - N + 2$$

$$V(G) = 21 - 21 + 2 = 2$$

6. *Function* update()

$$V(G) = E - N + 2$$

$$V(G) = 28 - 27 + 2 = 3$$

7. *Function* hapus()

$$V(G) = E - N + 2$$

$$V(G) = 15 - 15 + 2 = 2$$

8. *Function* detail(\$id)

$$V(G) = E - N + 2$$

$$V(G) = 23 - 23 + 2 = 2$$

9. *Function* prosesPengolahanKataDDC(\$dataKata)

$$V(G) = E - N + 2$$

$$V(G) = 8 - 8 + 2 = 2$$

10. *Function* prosesTFIDF()

$$V(G) = E - N + 2$$

$$V(G) = 87 - 68 + 2 = 21$$

D. Jalur Independen (*Independent Path*)1. *Function* __construct()

$$\text{Jalur 1} = 8 - 9 - 10 - 11 - 12 - 13 - 14 - 15 - 16$$

2. *Function* index()

$$\text{Jalur 1} = 18 - 19 - 22 - 25 - 26 - 29 - 30 - 31 - 32 - 33 - 34 - 35 - 36 - 37 - 38 - 39 - 40 - 43 - 45 - 50 - 51 - 52 - 53 - 55$$

$$\text{Jalur 2} = 18 - 19 - 22 - 25 - 26 - 29 - 30 - 31 - 32 - 33 - 34 - 35 - 36 - 37 - 38 - 39 - 40 - 43 - 47 - 50 - 51 - 52 - 53 - 55$$

$$\text{Jalur 3} = 18 - 19 - 20 - 53 - 55$$

3. *Function* tampilan()

$$\text{Jalur 1} = 57 - 58 - 59 - 60 - 61 - 62 - 63 - 64 - 65 - 66 - 67 - 68 - 69 - 70 - 73 - 75 - 80 - 81 - 82 - 83$$

$$\text{Jalur 2} = 57 - 58 - 59 - 60 - 61 - 62 - 63 - 64 - 65 - 66 - 67 - 68 - 69 - 70 - 73 - 77 - 80 - 81 - 82 - 83$$

4. *Function* input()

$$\text{Jalur 1} = 85 - 87 - 88 - 89 - 90 - 92 - 95 - 96 - 97 - 101 - 103 - 104 - 105 - 106 - 108 - 115 - 120 - 121 - 123 - 127 - 128 - 129 - 132 - 133$$

$$\text{Jalur 2} = 85 - 87 - 88 - 89 - 90 - 92 - 95 - 96 - 97 - 101 - 103 - 104 - 105 - 106 - 108 - 115 - 120 - 121 - 123 - 124 - 125 - 128 - 129 - 132 - 133$$

$$\text{Jalur 3} = 85 - 87 - 88 - 89 - 90 - 92 - 93 - 129 - 132 - 133$$

$$\text{Jalur 4} = 85 - 87 - 131 - 132 - 133$$

5. *Function* edit(\$id)

$$\text{Jalur 1} = 135 - 136 - 137 - 138 - 139 - 140 - 141 - 142 - 143 - 144 - 145 - 146 - 147 - 148 - 149 - 152 - 156 - 159 - 160 - 161$$

Jalur 2 = 135 – 136 – 137 – 138 – 139 – 140 – 141 – 142 – 143 – 144 – 145 –
146 – 147 – 148 – 149 – 152 – 154 – 159 – 160 – 161

6. *Function update()*

Jalur 1 = 164 – 165 – 166 – 167 – 169 – 172 – 173 – 174 – 178 – 180 – 181 –
182 – 183 – 184 – 186 – 192 – 193 – 194 – 195 – 197 – 198 – 199 – 202 – 203
– 204

Jalur 2 = 164 – 165 – 166 – 167 – 169 – 172 – 173 – 174 – 178 – 180 – 181 –
182 – 183 – 184 – 186 – 192 – 193 – 194 – 195 – 197 – 201 – 202 – 203 – 204

Jalur 3 = 164 – 165 – 166 – 167 – 169 – 170 – 203 – 204

7. *Function hapus()*

Jalur 1 = 206 – 208 – 209 – 210 – 211 – 212 – 213 – 218 – 220 – 221 – 222 –
226 - 227

Jalur 2 = 206 – 208 – 209 – 210 – 211 – 212 – 213 – 218 – 220 – 224 – 225 –
226 - 227

8. *Function detail(\$id)*

Jalur 1 = 229 – 230 – 234 – 235 – 236 – 237 – 238 – 239 – 240 – 241 – 242 –
243 – 244 – 245 – 248 – 249 – 252 – 253 – 255 – 256 – 257 – 258

Jalur 2 = 229 – 230 – 234 – 235 – 236 – 237 – 238 – 239 – 240 – 241 – 242 –
243 – 244 – 245 – 248 – 249 – 250 – 253 – 255 – 256 – 257 – 258

9. *Function prosesPengolahanKataDDC(\$dataKata)*

Jalur 1 = 12 – 13 – 14 – 15 – 16 – 24 – 16 – 25 – 26

10. *Function prosesTFIDF()*

Jalur 1 = 11 – 15 – 17 – 19 – 20 – 21 – 23 – 25 – 26 – 25 – 27 – 23 – 28 – 30 –
31 – 32 – 33 – 34 – 35 – 36 – 39 – 34 – 40 – 62 – 30 – 63 – 67 – 68 – 69 – 70
– 69 – 71 – 67 – 72 – 74 – 75 – 77 – 79 – 80 – 81 – 77 – 83 – 87 – 88 – 89 – 88
– 90 – 87 – 91 – 94 – 95 – 96 – 97 – 99 – 101 – 95 – 102 – 94 – 103 – 105

Jalur 2 = 11 – 15 – 17 – 19 – 20 – 21 – 23 – 25 – 26 – 25 – 27 – 23 – 28 – 30 –
31 – 32 – 33 – 34 – 35 – 38 – 39 – 34 – 40 – 62 – 30 – 63 – 67 – 68 – 69 – 70

– 69 – 71 – 67 – 72 – 74 – 75 – 77 – 79 – 80 – 81 – 77 – 83 – 87 – 88 – 89 – 88
 – 90 – 87 – 91 – 94 – 95 – 96 – 97 – 99 – 101 – 95 – 102 – 94 – 103 – 105

Jalur 3 = 11 – 15 – 17 – 19 – 20 – 21 – 23 – 25 – 26 – 25 – 27 – 23 – 28 – 30 –
 31 – 41 – 42 – 43 – 44 – 45 – 48 – 42 – 49 – 62 – 30 – 63 – 67 – 68 – 69 – 70
 – 69 – 71 – 67 – 72 – 74 – 75 – 77 – 79 – 80 – 81 – 77 – 83 – 87 – 88 – 89 – 88
 – 90 – 87 – 91 – 94 – 95 – 96 – 97 – 99 – 101 – 95 – 102 – 94 – 103 – 105

Jalur 4 = 11 – 15 – 17 – 19 – 20 – 21 – 23 – 25 – 26 – 25 – 27 – 23 – 28 – 30 –
 31 – 41 – 42 – 43 – 47 – 48 – 42 – 49 – 62 – 30 – 63 – 67 – 68 – 69 – 70 – 69
 – 71 – 67 – 72 – 74 – 75 – 77 – 79 – 80 – 81 – 77 – 83 – 87 – 88 – 89 – 88 – 90
 – 87 – 91 – 94 – 95 – 96 – 97 – 99 – 101 – 95 – 102 – 94 – 103 – 105

Jalur 5 = 11 – 15 – 17 – 19 – 20 – 21 – 23 – 25 – 26 – 25 – 27 – 23 – 28 – 30 –
 31 – 50 – 51 – 52 – 53 – 54 – 55 – 56 – 57 – 60 – 54 – 61 – 62 – 30 – 63 – 67 –
 68 – 69 – 70 – 69 – 71 – 67 – 72 – 74 – 75 – 77 – 79 – 80 – 81 – 77 – 83 – 87
 – 88 – 89 – 88 – 90 – 87 – 91 – 94 – 95 – 96 – 97 – 99 – 101 – 95 – 102 – 94 –
 103 – 105

Jalur 6 = 11 – 15 – 17 – 19 – 20 – 21 – 23 – 25 – 26 – 25 – 27 – 23 – 28 – 30 –
 31 – 50 – 51 – 52 – 53 – 54 – 55 – 59 – 60 – 54 – 61 – 62 – 30 – 63 – 67 – 68
 – 69 – 70 – 69 – 71 – 67 – 72 – 74 – 75 – 77 – 79 – 80 – 81 – 77 – 83 – 87 – 88
 – 89 – 88 – 90 – 87 – 91 – 94 – 95 – 96 – 97 – 99 – 101 – 95 – 102 – 94 – 103
 – 105

E. Pengujian Basis Set (*Test Case*)

Tabel 4.14 *Test Case Function* __construct()

<i>Test Case Function</i> __construct()	
Jalur 1	
<i>Test Case</i>	Jika <i>function</i> __construct() dijalankan pada baris 8-16

Target yang diharapkan	Berhasil memanggil <i>class models</i> M_ddc, M_histori, M_proses_kata, M_proses_ddc, <i>helper form</i> dan <i>library form_validation</i>
Hasil pengujian	Benar
Path / Jalur	8 – 9 – 10 – 11 – 12 – 13 – 14 – 15 – 16

Tabel 4.15 Test Case Function index()

<i>Test Case Function index()</i>	
Jalur 1	
<i>Test Case</i>	Jika <i>function index()</i> dijalankan pada baris 18-55
Target yang diharapkan	Berhasil memanggil data dengan menggunakan <i>function data_ddc()</i> pada <i>class models</i> M_ddc dalam bentuk <i>array \$isi</i> dan menampilkannya dalam <i>class views</i> data untuk <i>user admin</i>
Hasil pengujian	Benar
Path / Jalur	18 – 19 – 22 – 25 – 26 – 29 – 30 – 31 – 32 – 33 – 34 – 35 – 36 – 37 – 38 – 39 – 40 – 43 – 45 – 50 – 51 – 52 – 53 - 55
Jalur 2	
<i>Test Case</i>	Jika <i>function index()</i> dijalankan pada baris 18-55
Target yang diharapkan	Berhasil memanggil data dengan menggunakan <i>function data_ddc()</i> pada <i>class models</i> M_ddc dalam bentuk <i>array \$isi</i> dan menampilkannya dalam <i>class views</i> data untuk <i>user operator</i>
Hasil pengujian	Benar
Path / Jalur	18 – 19 – 22 – 25 – 26 – 29 – 30 – 31 – 32 – 33 – 34 – 35 – 36 – 37 – 38 – 39 – 40 – 43 – 47 – 50 – 51 – 52 – 53 - 55

Jalur 3	
<i>Test Case</i>	Jika <i>function</i> <code>index()</code> dijalankan pada baris 18-55
Target yang diharapkan	Berhasil memanggil <i>controllers</i> <code>auth</code> dengan kondisi <i>user</i> bukan admin dan <i>user</i> bukan admin tidak dapat masuk ke dalam menu kamus <code>ddc</code>
Hasil pengujian	Benar
<i>Path</i> / Jalur	18 – 19 – 20 – 53 – 55

Tabel 4.16 *Test Case Function* tampilan()

<i>Test Case Function</i> tampilan()	
Jalur 1	
<i>Test Case</i>	Jika <i>function</i> <code>tampilan()</code> dijalankan pada baris 57-83
Target yang diharapkan	Berhasil mengambil data dengan memanggil <i>function</i> <code>data_kelas()</code> pada <i>class models</i> <code>m_ddc</code> dalam bentuk <i>array</i> <code>\$data['kelas']</code> dan menampilkannya dalam <i>class views</i> <code>data</code> untuk operator
Hasil pengujian	Benar
<i>Path</i> / Jalur	57 – 58 – 59 – 60 – 61 – 62 – 63 – 64 – 65 – 66 – 67 – 68 – 69 – 70 – 73 – 75 – 80 – 81 – 82 – 83
Jalur 2	
<i>Test Case</i>	Jika <i>function</i> <code>tampilan()</code> dijalankan pada baris 57-83
Target yang diharapkan	Berhasil mengambil data dengan memanggil <i>function</i> <code>data_kelas()</code> pada <i>class models</i> <code>m_ddc</code> dalam bentuk <i>array</i> <code>\$data['kelas']</code> dan menampilkannya dalam <i>class views</i> <code>data</code> untuk admin
Hasil pengujian	Benar
<i>Path</i> / Jalur	57 – 58 – 59 – 60 – 61 – 62 – 63 – 64 – 65 – 66 – 67 – 68 – 69 – 70 – 73 – 77 – 80 – 81 – 82 – 83

Tabel 4.17 *Test Case Function input()*

<i>Test Case Function input()</i>	
Jalur 1	
<i>Test Case</i>	Jika <i>function input()</i> dijalankan pada baris 85-133
Target yang diharapkan	Berhasil menyimpan isian pada <i>form input</i> data ddc menggunakan <i>function insert(\$object)</i> pada <i>class models m_ddc</i> dan memanggil <i>class controllers ddc</i>
Hasil pengujian	Benar
<i>Path / Jalur</i>	85 – 87 – 88 – 89 – 90 – 92 – 95 – 96 – 97 – 101 – 103 – 104 – 105 – 106 – 108 – 115 – 120 – 121 – 123 – 127 – 128 – 129 – 132 – 133
Jalur 2	
<i>Test Case</i>	Jika <i>function input()</i> dijalankan pada baris 85-133
Target yang diharapkan	Berhasil menampilkan pesan kesalahan pada penyimpanan data ddc dan menampilkannya pada <i>class views data</i>
Hasil pengujian	Benar
<i>Path / Jalur</i>	85 – 87 – 88 – 89 – 90 – 92 – 95 – 96 – 97 – 101 – 103 – 104 – 105 – 106 – 108 – 115 – 120 – 121 – 123 – 124 – 125 – 128 – 129 – 132 – 133
Jalur 3	
<i>Test Case</i>	Jika <i>function input()</i> dijalankan pada baris 85-133
Target yang diharapkan	Berhasil menampilkan pesan kesalahan pada pengisian <i>form input</i> data ddc dan menampilkannya pada <i>class views data</i>
Hasil pengujian	Benar

<i>Path / Jalur</i>	85 – 87 – 88 – 89 – 90 – 92 – 93 – 129 – 132 – 133
Jalur 4	
<i>Test Case</i>	Jika <i>function</i> input() dijalankan pada baris 85-133
Target yang diharapkan	Berhasil menampilkan <i>form input</i> data ddc pada <i>class views data</i>
Hasil pengujian	Benar
<i>Path / Jalur</i>	85 – 87 – 131 – 132 – 133

Tabel 4.18 *Test Case Function* edit(\$id)

<i>Test Case Function</i> edit(\$id)	
Jalur 1	
<i>Test Case</i>	Jika <i>function</i> edit(\$id) dijalankan pada baris 135-161
Target yang diharapkan	Berhasil mengambil data dengan memanggil <i>function</i> data_id(\$id) pada <i>class models m_ddc</i> dalam bentuk <i>array</i> \$isi['editdata'], dan berhasil mengambil data dengan memanggil <i>function</i> data_kelas() pada <i>class models m_ddc</i> dalam bentuk <i>array</i> \$isi['kelas'] dan menampilkannya dalam <i>class views data</i> untuk admin
Hasil pengujian	Benar
<i>Path / Jalur</i>	135 – 136 – 137 – 138 – 139 – 140 – 141 – 142 – 143 – 144 – 145 – 146 – 147 – 148 – 149 – 152 – 156 – 159 – 160 – 161
Jalur 2	
<i>Test Case</i>	Jika <i>function</i> edit(\$id) dijalankan pada baris 135-161
Target yang diharapkan	Berhasil mengambil data dengan memanggil <i>function</i> data_id(\$id) pada <i>class models m_ddc</i> dalam bentuk <i>array</i> \$isi['editdata'], dan berhasil mengambil data dengan memanggil <i>function</i> data_kelas() pada <i>class</i>

	<i>models m_ddc</i> dalam bentuk <i>array</i> <i>\$isi['kelas]</i> dan menampilkannya dalam <i>class views data</i> untuk operator
Hasil pengujian	Benar
<i>Path / Jalur</i>	135 – 136 – 137 – 138 – 139 – 140 – 141 – 142 – 143 – 144 – 145 – 146 – 147 – 148 – 149 – 152 – 154 – 159 – 160 – 161

Tabel 4.19 *Test Case Function Update()*

<i>Test Case Function update()</i>	
Jalur 1	
<i>Test Case</i>	Jika <i>function update()</i> dijalankan pada baris 164-204
Target yang diharapkan	Berhasil mengubah data menggunakan isian pada <i>form edit data ddc</i> menggunakan <i>function hapus(\$aa)</i> , <i>insert(\$object)</i> pada <i>class models m_ddc</i> dan memanggil <i>class controllers ddc</i>
Hasil pengujian	Benar
<i>Path / Jalur</i>	164 – 165 – 166 – 167 – 169 – 172 – 173 – 174 – 178 – 180 – 181 – 182 – 183 – 184 – 186 – 192 – 193 – 194 – 195 – 197 – 198 – 199 – 202 – 203 – 204
Jalur 2	
<i>Test Case</i>	Jika <i>function update()</i> dijalankan pada baris 164-204
Target yang diharapkan	Berhasil menampilkan pesan kesalahan pada penyimpanan data ddc dan menampilkannya pada <i>class views data</i>
Hasil pengujian	Benar

<i>Path / Jalur</i>	164 – 165 – 166 – 167 – 169 – 172 – 173 – 174 – 178 – 180 – 181 – 182 – 183 – 184 – 186 – 192 – 193 – 194 – 195 – 197 – 201 – 202 – 203 – 204
Jalur 3	
<i>Test Case</i>	Jika <i>function</i> update() dijalankan pada baris 164-204
Target yang diharapkan	Berhasil menampilkan pesan kesalahan pada pengisian <i>form edit</i> data ddc dan menampilkannya pada <i>class views</i> data
Hasil pengujian	Benar
<i>Path / Jalur</i>	164 – 165 – 166 – 167 – 169 – 170 – 203 – 204

Tabel 4.20 *Test Case Function* Hapus()

<i>Test Case Function</i> Hapus()	
Jalur 1	
<i>Test Case</i>	Jika <i>function</i> hapus() dijalankan pada baris 206-227
Target yang diharapkan	Berhasil menghapus data ddc sesuai id ddc yang dipilih
Hasil pengujian	Benar
<i>Path / Jalur</i>	206 – 208 – 209 – 210 – 211 – 212 – 213 – 218 – 220 – 221 – 222 – 226 - 227
Jalur 2	
<i>Test Case</i>	Jika <i>function</i> hapus() dijalankan pada baris 206-227
Target yang diharapkan	Berhasil pesan kesalahan pada penghapusan data ddc sesuai id ddc yang dipilih dan menampilkannya pada <i>class views</i> data
Hasil pengujian	Benar
<i>Path / Jalur</i>	206 – 208 – 209 – 210 – 211 – 212 – 213 – 218 – 220 – 224 – 225 – 226 - 227

Tabel 4.21 *Test Case Function Detail(\$id)*

<i>Test Case Function Detail(\$id)</i>	
Jalur 1	
<i>Test Case</i>	Jika <i>function detail(\$id)</i> dijalankan pada baris 229-258
Target yang diharapkan	Berhasil mengambil data dengan memanggil <i>function data_perddc(\$id)</i> pada <i>class models m_ddc</i> dalam bentuk <i>array \$isi['detaildata']</i> dan menampilkannya dalam <i>class views data</i> untuk admin
Hasil pengujian	Benar
<i>Path / Jalur</i>	229 – 230 – 234 – 235 – 236 – 237 – 238 – 239 – 240 – 241 – 242 – 243 – 244 – 245 – 248 – 249 – 252 – 253 – 255 – 256 – 257 – 258
Jalur 2	
<i>Test Case</i>	Jika <i>function detail(\$id)</i> dijalankan pada baris 229-258
Target yang diharapkan	Berhasil mengambil data dengan memanggil <i>function data_perddc(\$id)</i> pada <i>class models m_ddc</i> dalam bentuk <i>array \$isi['detaildata']</i> dan menampilkannya dalam <i>class views data</i> untuk operator
Hasil pengujian	Benar
<i>Path / Jalur</i>	229 – 230 – 234 – 235 – 236 – 237 – 238 – 239 – 240 – 241 – 242 – 243 – 244 – 245 – 248 – 249 – 250 – 253 – 255 – 256 – 257 – 258

4.4.2 Pengujian *Black Box*

Pengujian *black box* merupakan pengujian perangkat lunak dari segi fungsionalitas *software* yang berkaitan dengan struktur internal atau kerja. Metode ini memfokuskan pada keperluan fungsionalitas dari *software*. Pengujian *black box* pada sistem informasi klasifikasi buku dilakukan untuk mengetahui masukan dan keluar dari sistem sudah sesuai dengan kebutuhan fungsional atau tidak. Pengujian dilakukan pada setiap menu. Hasil pengujian *black box* dapat dilihat pada lampiran E (Pengujian *Black Box*).

4.4.3 Uji Validitas

Uji validitas merupakan pengujian yang dilakukan untuk mengukur kinerja suatu sistem. Uji validitas dalam penelitian ini digunakan untuk mengukur prosentase perbandingan antara data yang benar dengan jumlah data menggunakan metode TF-IDF dan *Cosine Similarity* pada dokumen teks judul dan sinopsis data buku. Uji validitas dalam penelitian ini menggunakan *sample* data buku dari UPT-Perpustakaan Universitas Jember.

Hasil uji validitas metode klasifikasi TF-IDF dan *Cosine Similarity* akan dibahas pada sub bab 5.3.

BAB 6. PENUTUP

Bab ini berisi mengenai kesimpulan dan saran dari peneliti tentang penelitian yang telah dilakukan. Kesimpulan dan saran tersebut diharapkan dapat digunakan sebagai acuan pada penelitian selanjutnya.

6.1 Kesimpulan

Kesimpulan dari penelitian yang dilakukan adalah:

1. Penerapan Metode TF-IDF dan *Cosine Similarity* untuk klasifikasi buku di UPT-Perpustakaan Universitas Jember dilakukan untuk menentukan kelas sebuah buku. Langkah awal untuk melakukan klasifikasi yaitu dengan mengolah data kamus ddc menggunakan metode TF-IDF pada kamus ddc. Data kamus yang digunakan pada penelitian ini sebanyak 103 data dengan 10 kelas ddc. Perhitungan dilakukan berdasarkan nilai frekuensi perdata kamus sehingga menghasilkan bobot kata setiap kelas ddc. Pengolahan metode TF-IDF juga diterapkan pada judul dan sinopsis data buku sehingga menghasilkan bobot perkata dari data buku. Bobot perkata dari data buku dibandingkan ke bobot perkelas ddc menggunakan metode *Cosine Similarity*. Hasil dari nilai *Cosine Similarity* dicari nilai terbesar sehingga didapatkan kelas dari nilai terbesar tersebut adalah kelas untuk buku tersebut. Hasil dari penerapan metode dalam sistem terdapat 20 data buku menghasilkan kelas buku dimana kelas DDC 000 ada 3 buku, kelas DDC 100 ada 1 buku, kelas DDC 200 ada 1 buku, kelas DDC 300 ada 6 buku, kelas DDC 400 ada 4 buku, kelas DDC 500 ada 1 buku, kelas DDC 600 ada 2 buku dan kelas DDC 700 ada 2 buku. Pengujian sistem informasi klasifikasi buku menghasilkan prosentase akurasi sebesar 35% karena metode *Cosine Similarity* sangat berpengaruh terhadap perbedaan jumlah kata maupun bobot kata dalam proses klasifikasi buku, misalnya saat ada kata bibliografi pada data buku dengan frekuensi 5 dibandingkan dengan kata bibliografi pada data kamus dengan frekuensi 1 maka nilai *Cosine Similarity*-

nya lebih kecil dibandingkan jika kata bibliografi pada data buku dan data kamus berfrekuensi sama-sama 3. Penelitian ini dapat disimpulkan bahwa metode *Cosine Similarity* kurang sesuai diterapkan pada objek penelitian ini.

2. Sistem informasi klasifikasi buku pada UPT-Perpustakaan Universitas Jember dibangun berbasis *website* telah dirancang dan dibangun dengan menggunakan metode pengembangan SDLC model *waterfall*, dimana kebutuhan sistem telah terdefiniskan diawal pembangunan sistem. Analisis kebutuhan dilakukan dengan cara mendefinisikan sistem secara detail sehingga mendapatkan kebutuhan fungsional dan non fungsional yang lengkap. Analisis kebutuhan yang lengkap sangat penting, karena awal pengerjaan model *waterfall*. Proses pengerjaan model *waterfall* dilakukan secara terurut, jika terdapat perubahan atau penambahan fitur maka proses analisa akan dilakukan kembali. Tahap selanjutnya adalah pengembangan yang meliputi analisis, desain, penulisan kode program dan pengujian sistem. Tahap desain dilakukan dengan melakukan perancangan sistem dengan membuat *bussines process*, *usecase diagram*, *scenario*, *activity diagram*, *sequence diagram*, *class diagram* dan ERD yang digunakan sebagai acuan dalam penulisan kode program. Tahap penulisan kode program menggunakan Bahasa pemrograman PHP, *framework Code Igniter* dan *database manajemen MySQL*. Tahap pengujian dilakukan dengan cara metode *black box*, *white box* dan uji validitas. Pada penelitian ini SDLC *waterfall* dapat diterapkan dengan baik, dikarenakan tahapan dalam penelitian ini dilakukan secara terurut atau sistematis. Kesulitan yang dihadapi pada penelitian ini saat menerapkan SDLC *waterfall* jika terjadi kesalahan harus melihat satu tahapan diatasnya, ketika terdapat kesalahan waktu yang dibutuhkan lebih lama untuk memperbaikinya.

6.2 Saran

Beberapa saran berikut diharapkan dapat memberikan perbaikan dalam penelitian selanjutnya, yaitu:

1. Sistem informasi klasifikasi buku perpustakaan diharapkan pada pengembang selanjutnya penerapan metode *Cosine Similarity* untuk mengklasifikasikan buku menggunakan objek kata saja, hal tersebut sebagai alternatif yang dimungkinkan untuk mendapatkan tingkat akurasi lebih tinggi.
2. Perhitungan pada metode TF-IDF dan *Cosine Similarity* semakin banyak data kamus maka semakin banyak waktu yang diperlukan oleh sistem untuk menentukan klasifikasi buku.

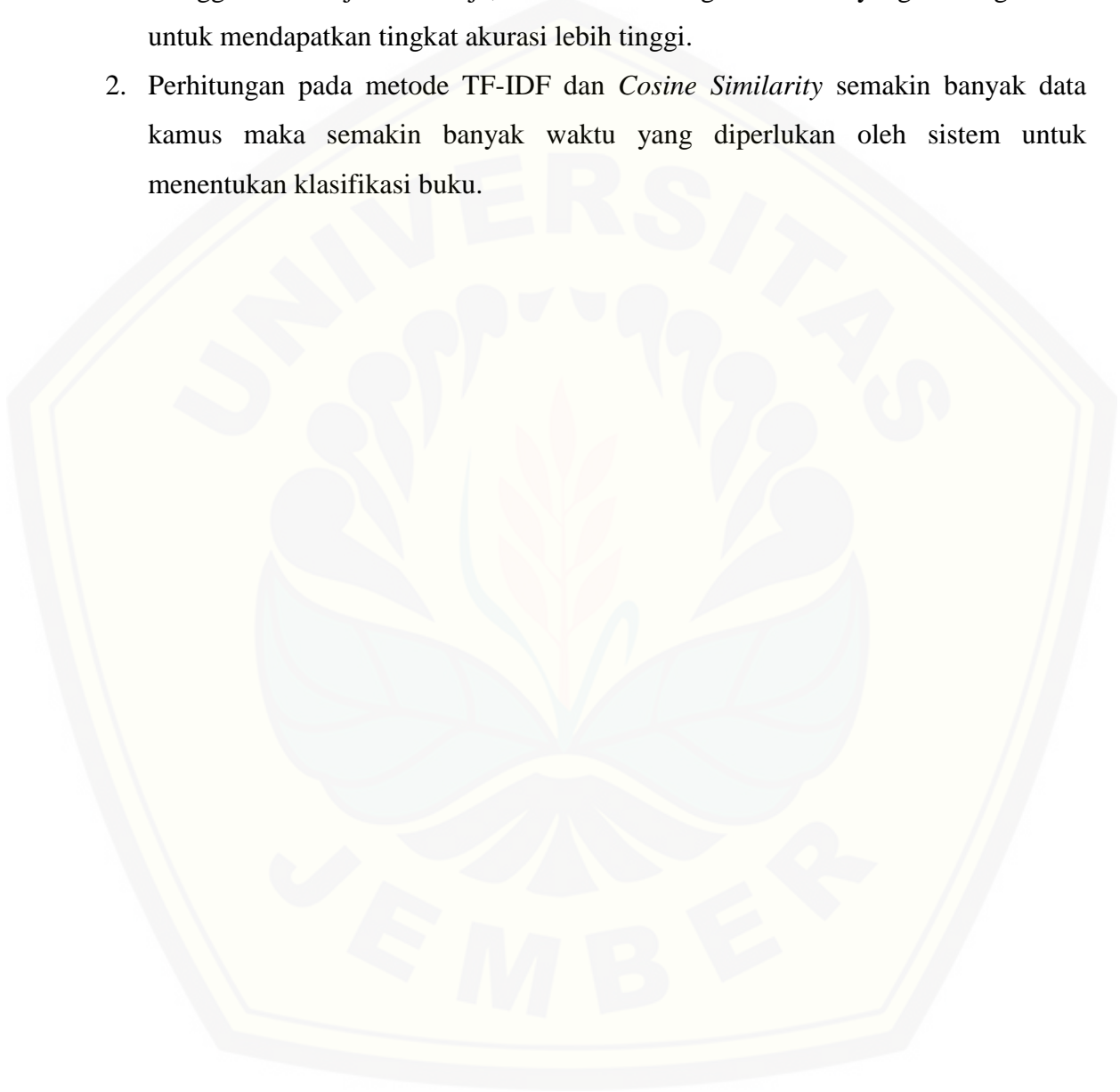

DAFTAR PUSTAKA

- Agusta, L. (2016, Agustus 17). *Perbandingan Algoritma Stemming Porter Dengan Algoritma Nazief & Adriani Untuk* . Diambil kembali dari <http://yudiagusta.files.wordpress.com/2009/11/196-201-knsi09-036-perbandingan-algoritma-stemming-porter-dengan-algoritma-nazief-adriani-untuk-stemming-dokumen-teks-bahasa-indonesia.pdf>
- Alajmi, A. Saad, E.M dan Darwish, R.R. (2012). *Toward an Arabic Stop-Words List Generation*. Helwan University.
- Feldman, Ronen dan Sanger, James . (2007). *The Text Mining Handbook: Advanced Approaches in Analyzing Unstructured Data*. New York: Cambridge University Press.
- Grossman, D., dan Ophir, F. (1998). *Information Retrieval: Algorithm an Heuristics*. Kluwer Academic Publisher.
- Hamakonda, Towa P, dkk. (1995). *Pengantar Klasifikasi Persepuluhan Dewey*. Jakarta: Penerbit Gunung Mulia.
- Heriyanto, A. P. (2013). *Analisis Pemanfaatan Buku Elektronik (E-Book) oleh Pemustaka Di Perpustakaan SMA Negeri 1 Semarang. Jurnal Ilmu Perpustakaan*.
- Herman, Andani Achmad, Amil Ahmad Ilham. (2012). *Klasifikasi Dokumen Naskah Dinas Menggunakan Algoritma Term Frequency - Inversed Document Frequency Dan Vector Space Model*. Makasar: Universitas Hasanuddin.
- Kusrini, Emha Taufiq Luthfi. (2009). *Algoritma Data Mining*. Yogyakarta: Andi.
- Manning CD, dkk. (2008). *Introduction to Information Retriaval*. New York: Cambridge University Press.
- Milkha, Harlian Ch. (2006). Diambil kembali dari Text Mining: <http://kesehatankerja.depkes.go.id/downloads/6Text%20Mining.pdf>
- Perpustakaan Nasional RI. (2013). *Terjemahan klasifikasi desimal dewey : ddc ringkas edisi ke-14*. Jakarta: Perpustakaan Nasional RI.

- Presman, R. S. (2002). *Rekayasa Perangkat Lunak Pendekatan Praktisi*. Yogyakarta: Andi.
- Rah.A., Maulana Muhammad Zakariyya Al-Kandahlawi. (2000). *Himpunan Fadhilah Amal*. Yogyakarta: Ash-Shaff.
- Saleh, A. R. (2009). *Peran Pustakawan Dalam Disseminasi Informasi Kepada Penelitian Via Jurnal Elektronik Lokal: Kasus Perpustakaan IPB*. Visi Pustaka.
- Salton, G. (1989). *Automatic Text Processing, The Transformation, Analysis, and Retrieval of Information by Computer*. Addison - Wesley Publishing Company, Inc. All rights reserved.
- Santoso, Dedy dkk. (2014). *Perbandingan Kinerja Metode Naive Bayes, K-Nearest Neighbor, Metode Gabungan K-Means Dan LVQ Dalam Pengkategorian Buku Komputer Berbahasa Indonesia Berdasarkan Judul Dan Sinopsis*. Malang: Universitas Brawijaya.
- Sommerville, I. (2011). *Software Engineering: International Computer Science Series*. Pearson.
- Sugiyamto, Bayu Surarso dan Aris Sugiharto. (2014). *Analisa Performa Metode Cosine dan Jaccard Pada Pengujian Kesamaan Dokumen*. Jurnal Masyarakat Informatika.
- Tahitoe, A. D. (2010). *Implementasi Modifikasi Enhanced Confix Stripping Stemmer Untuk Bahasa Indonesia Dengan Metode Corpus Based Stemming*. Surabaya: Institut Teknologi Sepuluh Nopember (ITS).
- Tokunaga T. & Iwayama, M. (1994). *Text Categorization Based On Weighted Inverse Document Frequency*. Tokyo, Japan: Tokyo Institute of Technology.

LAMPIRAN

Lampiran A. *Usecase* SkenarioA.1 Skenario *Usecase* Daftar

Usecase Daftar menghubungkan dengan 2 aktor, yaitu admin dan operator. Penjelasan reaksi aktor dan reaksi sistem pada skenario normal dan skenario alternatif skenario *usecase* daftar dapat dilihat pada Tabel A.1.

Tabel A.1 Skenario *Usecase* Daftar

Nomor <i>Usecase</i>	USC 01
Nama	Daftar
Aktor	Admin, Operator
Deskripsi Singkat	Aktor akan mengakses sistem
<i>Pre Condition</i>	Aktor klik <i>Create an account</i>
<i>Post Condition</i>	Aktor berhasil mendaftar dan meminta admin yang aktif merubah status menjadi aktif
<i>Flow Events</i>	
SKENARIO NORMAL DAFTAR	
Aksi Aktor	Reaksi Sistem
1. Menjalankan sistem	
	2. Menampilkan halaman <i>login</i>
3. Klik <i>Create an account</i>	
	4. Menampilkan <i>form</i> isian daftar berupa nama lengkap, <i>username</i> , <i>password</i> , tulis ulang <i>password</i> .
5. Mengisi isian <i>form</i> daftar	
6. Klik tombol daftar	

	7. Menyimpan isian data <i>form</i> daftar, serta tanggal waktu daftar berisi waktu data daftar di simpan ke tabel_user di <i>database</i> , dengan menggunakan <i>function</i> simpan() dan <i>attribute</i> nama_user, username_user, password_user, id_level_user, status_akun_user
	8. Menampilkan halaman <i>login</i> berupa <i>username</i> dan <i>password</i> pada halaman <i>login</i>
SKENARIO ALTERNATIF : Data kosong	
5. Mengisi isian <i>form</i> daftar tidak sesuai dengan <i>form</i> validasi <ul style="list-style-type: none"> - Nama lengkap : tidak boleh kosong - <i>Username</i> : tidak boleh kosong - <i>Password</i> : tidak boleh kosong - Tulis ulang <i>password</i> : tidak boleh kosong, isian harus sama persis dengan <i>field password</i> 	
6. Klik tombol daftar	
	7. Memeriksa isian pada <i>form</i> daftar
	8. Pesan validasi
SKENARIO ALTERNATIF : Jika aktor menekan tombol batal	
6. Klik tombol batal	

	7. Menampilkan halaman <i>login</i> berupa <i>username</i> dan <i>password</i> pada halaman <i>login</i>
--	--

A.2 Skenario *Usecase Login*

Usecase Login menghubungkan dengan 2 aktor, yaitu admin dan operator. Penjelasan reaksi aktor dan reaksi sistem pada skenario normal dan skenario alternatif skenario *usecase login* dapat dilihat pada Tabel A.2.

Tabel A.2 Skenario *Usecase Login*

Nomor <i>Usecase</i>	USC 02
Nama	<i>Login</i>
Aktor	Admin, Operator
Deskripsi Singkat	Aktor akan mengakses sistem
<i>Pre Condition</i>	Aktor harus mempunyai <i>username</i> dan <i>password</i> yang berstatus aktif untuk masuk ke dalam sistem
<i>Post Condition</i>	Aktor berhasil masuk ke dalam sistem
<i>Flow Events</i>	
SKENARIO NORMAL <i>LOGIN</i>	
Aksi Aktor	Reaksi Sistem
1. Membuka web SIKBU	
	2. Menampilkan <i>form login</i>
3. Mengisi <i>form login</i>	
4. Klik tombol <i>sign in</i>	
	5. Melakukan pengecekan id dan <i>password</i> dari tabel_user di <i>database</i>

	6. Menampilkan halaman hak akses admin
SKENARIO ALTERNATIF : Data kosong	
3. Mengisi isian <i>form login</i> tidak sesuai dengan <i>form validasi</i> - <i>Username</i> : tidak boleh kosong - <i>Password</i> : tidak boleh kosong	
4. Klik tombol <i>sign in</i>	
	5. Menampilkan <i>message</i> “Gagal <i>Login</i> . Harap cek <i>username</i> dan <i>password!</i> ” dalam bentuk <i>pop up</i>
6. Klik tombol OK	
	7. Menampilkan <i>form login</i>
SKENARIO ALTERNATIF : Jika aktor salah memasukkan <i>username</i> atau <i>password</i>	
3. Mengisi isian <i>form login</i> salah	
4. Klik tombol <i>sign in</i>	
	5. Memeriksa isian pada <i>form login</i> ke tabel_ <i>user</i> di <i>database</i>
	6. Menampilkan pesan “Gagal <i>Login</i> . Harap cek <i>username</i> dan <i>password!</i> ” dalam bentuk <i>pop up</i>
7. Klik tombol OK	
	8. Menampilkan <i>form login</i>

A.3 Skenario *Usecase* Mengelola Data Akun (*view*)

Penjelasan urutan aksi aktor untuk mengelola data akun (*view*) dan reaksi sistem pada skenario normal dan skenario alternatif dapat dilihat pada Tabel A.3.

Tabel A.3 Skenario *Usecase* Mengelola Data Akun (*view*)

Nomor <i>Usecase</i>	USC 05
Nama	Mengelola Data Akun
Aktor	Admin
Deskripsi Singkat	Aktor akan melihat data akun
<i>Pre Condition</i>	Aktor memilih menu pengaturan
<i>Post Condition</i>	Aktor berhasil lihat data akun
<i>Flow Events</i>	
SKENARIO NORMAL LIHAT DATA AKUN	
Aksi Aktor	Reaksi Sistem
1. Klik Menu Pengaturan	
2. Klik submenu Pengaturan Akun	
	3. Mengambil data akun berupa nama lengkap, <i>username</i> , <i>user level</i> dan status dari tabel_ <i>user</i> di <i>database</i> , dengan menggunakan <i>function index()</i>
	4. Menampilkan halaman pengaturan akun

A.4 Skenario *Usecase* Mengelola Data Akun (*edit*)

Penjelasan urutan aksi aktor untuk mengelola data akun (*edit*) dan reaksi sistem pada skenario normal dan skenario alternatif dapat dilihat pada Tabel A.4.

Tabel A.4 Skenario *Usecase* Mengelola Data Akun (*edit*)

Nomor <i>Usecase</i>	USC 05
Nama	Mengelola Data Akun (<i>edit</i>)
Aktor	Admin
Deskripsi Singkat	Aktor akan mengubah data akun

<i>Pre Condition</i>	Aktor memilih menu pengaturan
<i>Post Condition</i>	Aktor berhasil mengubah data akun
<i>Flow Events</i>	
SKENARIO NORMAL LIHAT DATA AKUN	
Aksi Aktor	Reaksi Sistem
1. Klik Menu Pengaturan	
2. Klik submenu Pengaturan Akun	
	3. Mengambil data akun berupa nama lengkap, <i>username</i> , <i>user level</i> dan status dari tabel_user di <i>database</i> , dengan menggunakan <i>function index()</i> dan <i>attribute</i> nama_user, username_user, id_level_user, status_akun_user
	4. Menampilkan halaman data akun berupa nama lengkap, <i>username</i> , <i>user level</i> , status
5. Klik icon <i>edit</i>	
	6. Mengambil data akun berupa nama lengkap, <i>username</i> , <i>user level</i> dan status dari tabel_user di <i>database</i> , dengan menggunakan <i>function edit(\$id)</i> dan <i>attribute</i> nama_user, username_user, id_level_user, status_akun_user
	7. Menampilkan <i>form</i> isian edit akun berupa nama lengkap, <i>username</i> , <i>user level</i> , status

8. Mengisi isian <i>form edit</i> data akun	
9. Klik simpan	
	10. Mengubah data akun sesuai isian <i>form edit</i> data akun ke tabel_user di <i>database</i> , dengan menggunakan <i>function update()</i> dan <i>attribute id_level_user, status_akun_user</i>
	11. Mengambil data akun berupa nama lengkap, <i>username, user level</i> dan status dari tabel_user di <i>database</i> , dengan menggunakan <i>function index()</i> dan <i>attribute nama_user, username_user, id_level_user, status_akun_user</i>
	12. Menampilkan halaman data akun berupa nama lengkap, <i>username, user level, status</i>
SKENARIO ALTERNATIF : Data Kosong	
8. Mengisi isian <i>form edit</i> data akun tidak sesuai dengan <i>form validasi</i>	
<ul style="list-style-type: none"> - Nama lengkap : tidak dapat diubah - <i>Username</i> : tidak dapat diubah - <i>User level</i> : tidak boleh kosong - Status : tidak boleh kosong 	
9. Klik simpan	
	10. Memeriksa isian pada <i>form edit</i> data akun

	11. Pesan validasi
SKENARIO ALTERNATIF : Jika aktor menekan tombol batal	
9. Klik tombol batal	
	10. Mengambil data akun berupa nama lengkap, <i>username</i> , <i>user level</i> dan status dari tabel_user di <i>database</i> , dengan menggunakan <i>function index()</i> dan <i>attribute</i> nama_user, username_user, id_level_user, status_akun_user
	11. Menampilkan halaman data akun berupa nama lengkap, <i>username</i> , <i>user level</i> , status

A.5 Skenario *Usecase* Mengatur Profil (*view*)

Penjelasan urutan aksi aktor dan reaksi sistem pada skenario normal dan skenario alternatif skenario *usecase* mengatur profil dapat dilihat pada Tabel A.5.

Tabel A.5 Skenario *Usecase* Mengatur Profil (*view*)

Nomor <i>Usecase</i>	USC 06
Nama	Mengatur Profil (<i>view</i>)
Aktor	Admin, Operator
Deskripsi Singkat	Aktor akan melihat profil
<i>Pre Condition</i>	Aktor memilih menu pengaturan
<i>Post Condition</i>	Aktor berhasil melihat data profil
<i>Flow Events</i>	
SKENARIO NORMAL MENGATUR PROFIL (<i>VIEW</i>)	
Aksi Aktor	Reaksi Sistem
1. Klik Menu Pengaturan	

2. Klik submenu Pengaturan Profil	
	3. Mengambil data profil berupa nama lengkap, <i>username</i> , status dengan menggunakan <i>function index()</i> dan <i>attribute</i> nama_user, username_user, status_akun_user, serta <i>session id_user</i>
	4. Menampilkan data profil berupa nama lengkap, <i>username</i> dan status pada halaman lihat data profil

A.6 Skenario *Usecase* Mengatur Profil (*edit profil*)

Penjelasan urutan aksi aktor dan reaksi sistem pada skenario normal dan skenario alternatif skenario *usecase* mengatur profil (*edit profil*) dapat dilihat pada Tabel A.6.

Tabel A.6 Skenario *Usecase* Mengatur Profil (*edit profil*)

Nomor <i>Usecase</i>	USC 06
Nama	Mengatur Profil (<i>edit profil</i>)
Aktor	Admin, Operator
Deskripsi Singkat	Aktor akan mengubah profil
<i>Pre Condition</i>	Aktor memilih menu pengaturan
<i>Post Condition</i>	Aktor berhasil mengubah data profil
<i>Flow Events</i>	
SKENARIO NORMAL MENGATUR PROFIL (<i>EDIT PROFIL</i>)	
Aksi Aktor	Reaksi Sistem
1. Memilih Menu Pengaturan	
2. Memilih submenu Pengaturan Profil	

	3. Mengambil data profil berupa nama lengkap, <i>username</i> , status dengan menggunakan <i>function index()</i> dan <i>attribute</i> nama_user, username_user, status_akun_user, serta <i>session id_user</i>
	4. Menampilkan data profil berupa nama lengkap, <i>username</i> dan status pada halaman lihat data profil
5. Klik tombol <i>Edit</i> Profil	
	5. Mengambil data profil berupa nama lengkap, <i>username</i> dengan menggunakan <i>function edit()</i> dan <i>attribute</i> nama_user, username_user, serta <i>session id_user</i>
	6. Menampilkan <i>form</i> isian <i>edit</i> data profil berupa nama lengkap dan <i>username</i>
7. Mengisi isian <i>form edit</i> data profil	
8. Klik Simpan	
	9. Mengubah data akun sesuai dengan isian <i>form edit</i> data akun ke tabel_user di <i>database</i> , dengan menggunakan <i>function update()</i> dan <i>attribute</i> nama_user, username_user

	10. Menampilkan data profil berupa nama lengkap, <i>username</i> dan status pada halaman lihat data profil
SKENARIO ALTERNATIF : Data Kosong	
7. Mengisi isian <i>form edit</i> data akun tidak sesuai dengan <i>form validasi</i> - Nama lengkap : tidak boleh kosong - <i>Username</i> : tidak boleh kosong	
8. Klik Simpan	
	9. Memeriksa isian pada <i>form edit</i> data akun
	10. Pesan validasi
SKENARIO ALTERNATIF : Jika aktor menekan tombol batal	
8. Menekan tombol batal	
	9. Mengambil data profil berupa nama lengkap, <i>username</i> , status dengan menggunakan <i>function index()</i> dan <i>attribute</i> nama_user, username_user, status_akun_user, serta <i>session id_user</i>
	10. Menampilkan data profil berupa nama lengkap, <i>username</i> dan status pada halaman lihat data profil

A.7 Skenario *Usecase* Mengatur Profil (ganti *password*)

Penjelasan urutan aksi aktor dan reaksi sistem pada skenario normal dan skenario alternatif skenario *usecase* mengatur profil (ganti *password*) dapat dilihat pada Tabel A.7.

Tabel A.7 Skenario *Usecase* Mengatur Profil (ganti *password*)

Nomor <i>Usecase</i>	USC 06
Nama	Mengatur Profil (ganti <i>password</i>)
Aktor	Admin, Operator
Deskripsi Singkat	Aktor akan mengganti <i>password</i>
<i>Pre Condition</i>	Aktor memilih menu pengaturan
<i>Post Condition</i>	Aktor berhasil mengganti <i>password</i>
<i>Flow Events</i>	
SKENARIO NORMAL MENGATUR PROFIL (GANTI <i>PASSWORD</i>)	
Aksi Aktor	Reaksi Sistem
1. Memilih menu pengaturan	
2. Memilih submenu pengaturan profil	
	3. Mengambil data profil berupa nama lengkap, <i>username</i> , status dengan menggunakan <i>function index()</i> dan <i>attribute</i> nama_user, username_user, status_akun_user, serta <i>session id_user</i>
	4. Menampilkan data profil berupa nama lengkap, <i>username</i> dan status pada halaman lihat data profil
5. Klik tombol ganti <i>password</i>	

	6. Menampilkan <i>form</i> isian ganti <i>password</i> berupa <i>password</i> lama, <i>password</i> baru, tulis ulang <i>password</i> baru
7. Mengisi isian <i>form</i> ganti <i>password</i>	
8. Klik Simpan	
	9. Mengubah data <i>password</i> sesuai dengan isian data <i>form</i> ganti <i>password</i> ke tabel_user di <i>database</i> , dengan menggunakan <i>function</i> <i>savepassword()</i> dan <i>attribute</i> <i>password_user</i> dan <i>id_user</i> yang didapatkan dari <i>session user</i>
	10. Mengambil data profil berupa nama lengkap, <i>username</i> , status dengan menggunakan <i>function</i> <i>index()</i> dan <i>attribute</i> <i>nama_user</i> , <i>username_user</i> , <i>status_akun_user</i> , serta <i>session id_user</i>
	11. Menampilkan data profil berupa nama lengkap, <i>username</i> dan status pada halaman lihat data profil
SKENARIO ALTERNATIF : Data Kosong	
6. Mengisi isian form ganti <i>password</i> tidak sesuai dengan form validation - <i>Password</i> lama : tidak boleh kosong	

- <i>Password</i> baru : tidak boleh kosong - Tulis ulang <i>password</i> baru : tidak boleh kosong	
7. Klik Simpan	
	8. Memeriksa isian pada <i>form edit</i> ganti <i>password</i>
	9. Pesan validasi
SKENARIO ALTERNATIF : Jika aktor menekan tombol batal	
9. Menekan tombol batal	
	10. Mengambil data profil berupa nama lengkap, <i>username</i> , status dengan menggunakan <i>function index()</i> dan <i>attribute</i> nama_user, username_user, status_akun_user, serta <i>session id_user</i>
	11. Menampilkan data profil berupa nama lengkap, <i>username</i> dan status pada halaman lihat data profil

A.8 Skenario *Usecase* Melihat Histori

Penjelasan urutan aksi aktor dan reaksi sistem pada skenario normal dan skenario alternatif skenario *usecase* histori dapat dilihat pada Tabel A.8.

Tabel A.8 Skenario *Usecase* Melihat Histori

Nomor Usecase	USC 07
Nama	Melihat histori
Aktor	Admin
Deskripsi Singkat	Aktor akan melihat histori

<i>Pre Condition</i>	Aktor memilih menu pengaturan
<i>Post Condition</i>	Aktor berhasil lihat data histori
<i>Flow Events</i>	
SKENARIO NORMAL MELIHAT HISTORI	
Aksi Aktor	Reaksi Sistem
1. Klik Menu Pengaturan	
2. Klik submenu Histori	
	3. Mengambil data histori berupa nama lengkap, keterangan, waktu dari tabel_logging di <i>database</i> , dengan menggunakan <i>function index()</i> dan <i>attribute id_user</i> , <i>keterangan_logging</i> , <i>waktu_logging</i> dan dari tabel_user <i>attribute nama_user</i>
	4. Menampilkan halaman data histori berupa nama lengkap, keterangan, waktu pada halaman lihat histori.

A.9 Skenario *Usecase Logout*

Penjelasan urutan aksi aktor dan reaksi sistem pada skenario normal dan skenario alternatif skenario *usecase logout* dapat dilihat pada Tabel A.9.

Tabel A.9 Skenario *Usecase Logout*

Nomor <i>Usecase</i>	USC 08
Nama	Logout
Aktor	Admin, Operator
Deskripsi Singkat	Aktor akan keluar dari sistem
<i>Pre Condition</i>	Aktor mengakses sistem

<i>Post Condition</i>	Aktor berhasil keluar dari sistem
<i>Flow Events</i>	
SKENARIO NORMAL LOGOUT	
Aksi Aktor	Reaksi Sistem
1. Klik tombol <i>Logout</i>	
	2. Menghapus ijin akses sistem
	3. Menampilkan <i>form login</i> meliputi <i>username</i> dan <i>password</i>

Lampiran B. Activity Diagram

B.1 Activity Diagram Daftar

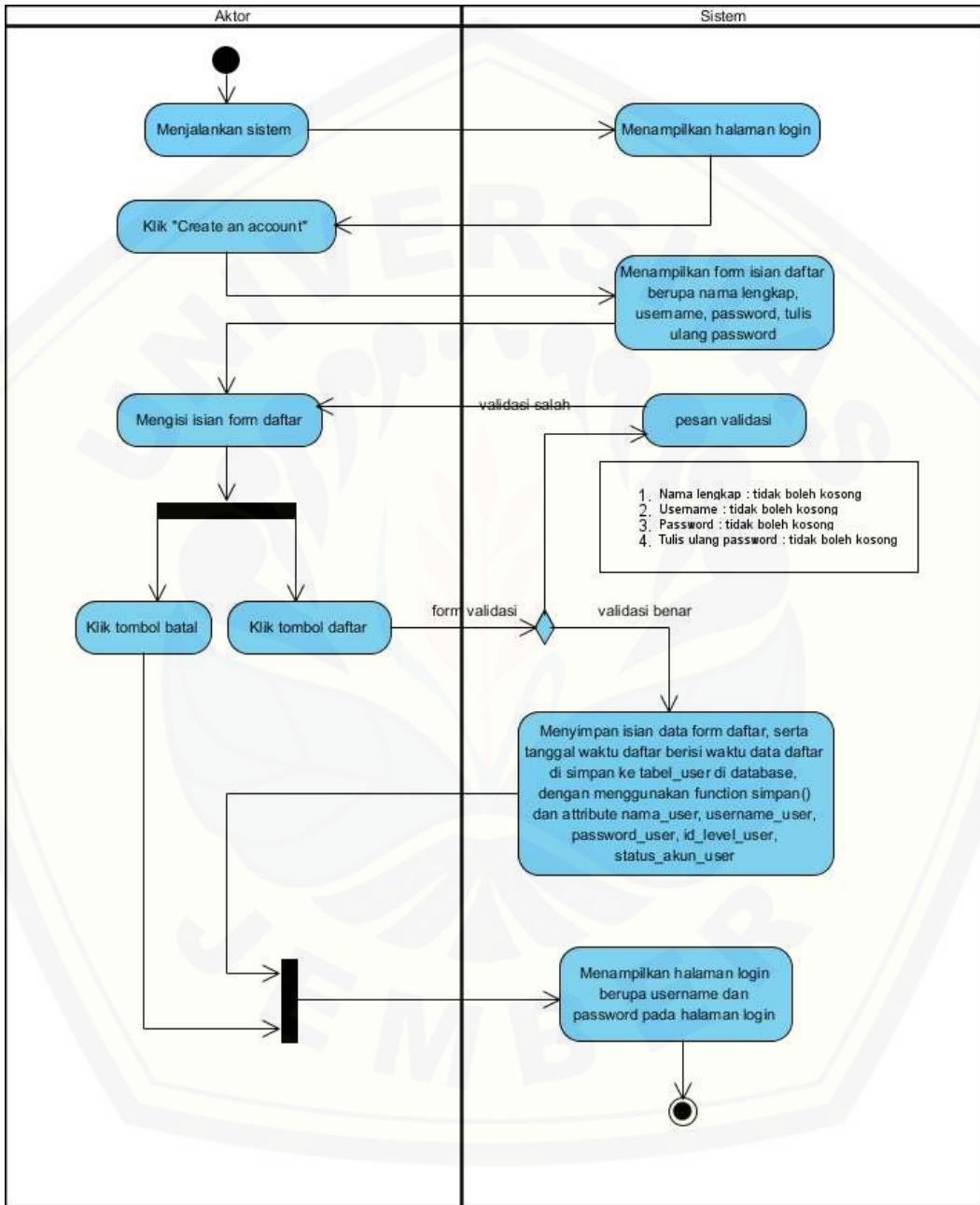

Gambar B.1 Activity Diagram Daftar

B.2 Activity Diagram Login

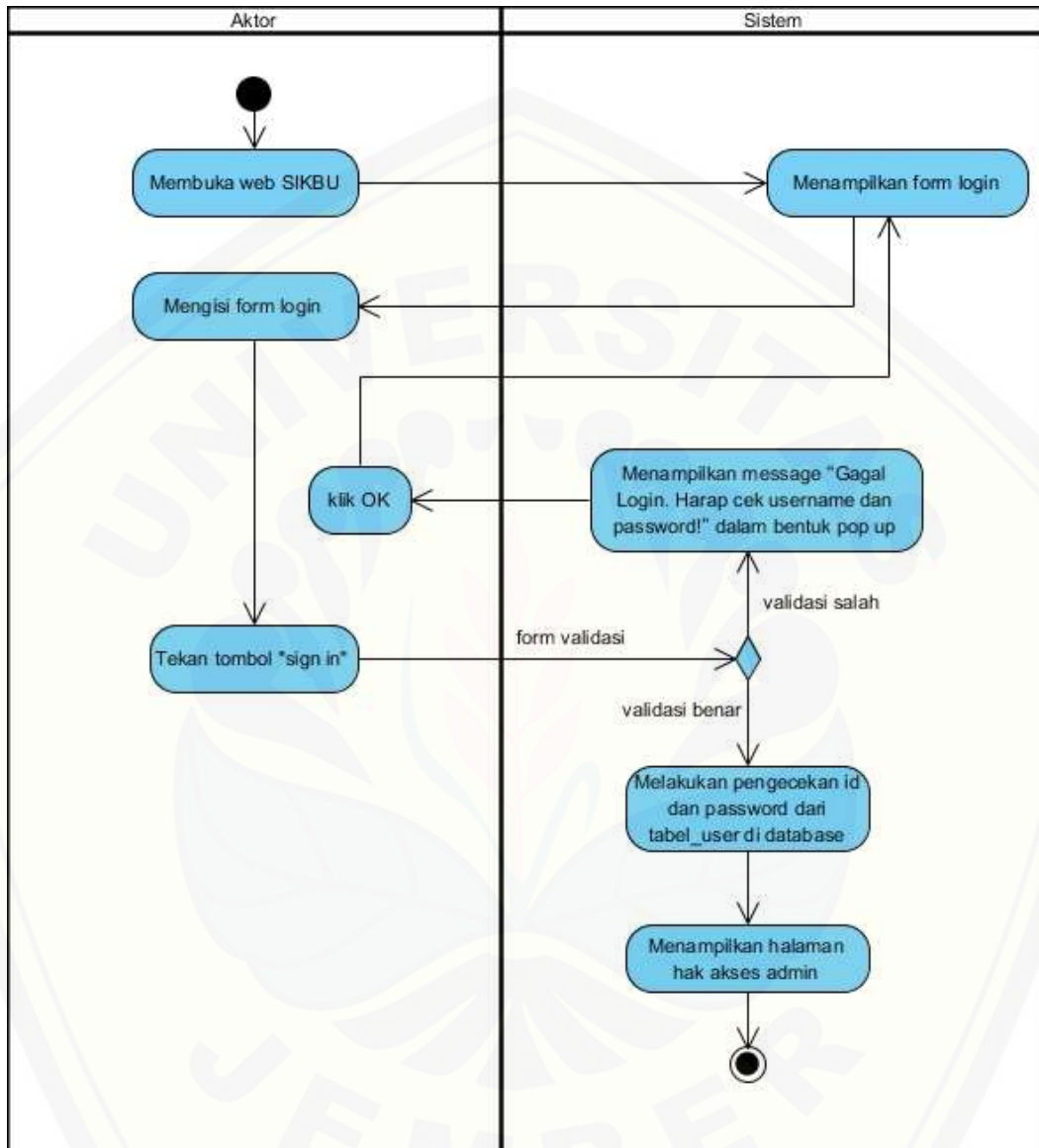

Gambar B.2 Activity Diagram Login

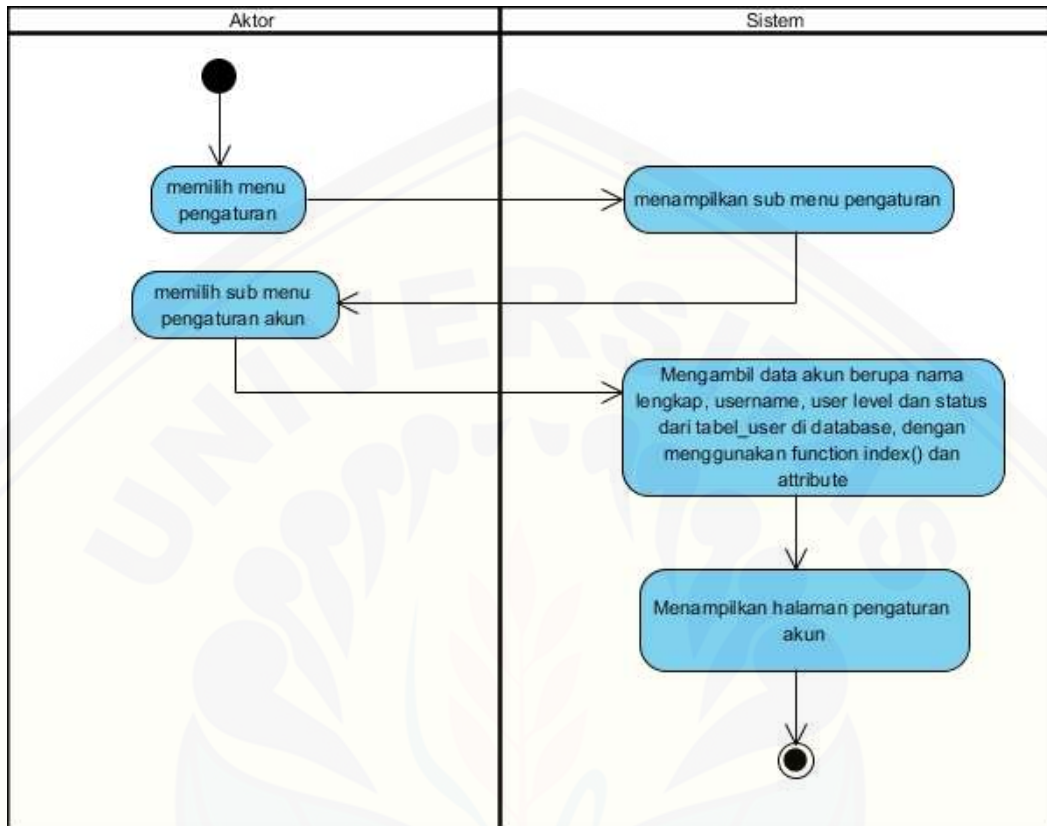
B.3 Activity Diagram Mengelola Data Akun (*view*)Gambar B.3 Activity Diagram Mengelola Data Akun (*view*)

B.4 Activity Diagram Mengelola Data Akun (*edit*)

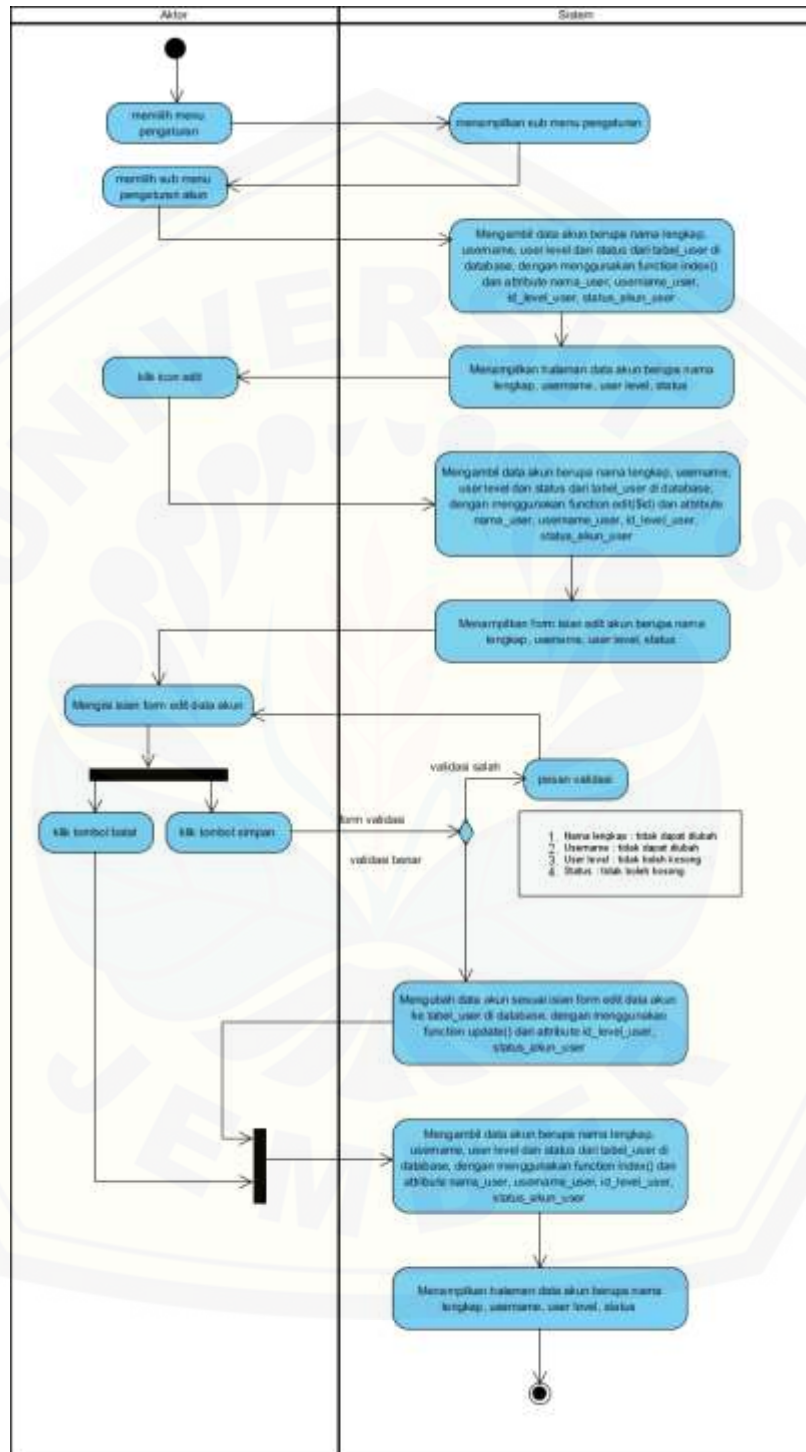

Gambar B.4 Activity Diagram Mengelola Data Akun (*edit*)

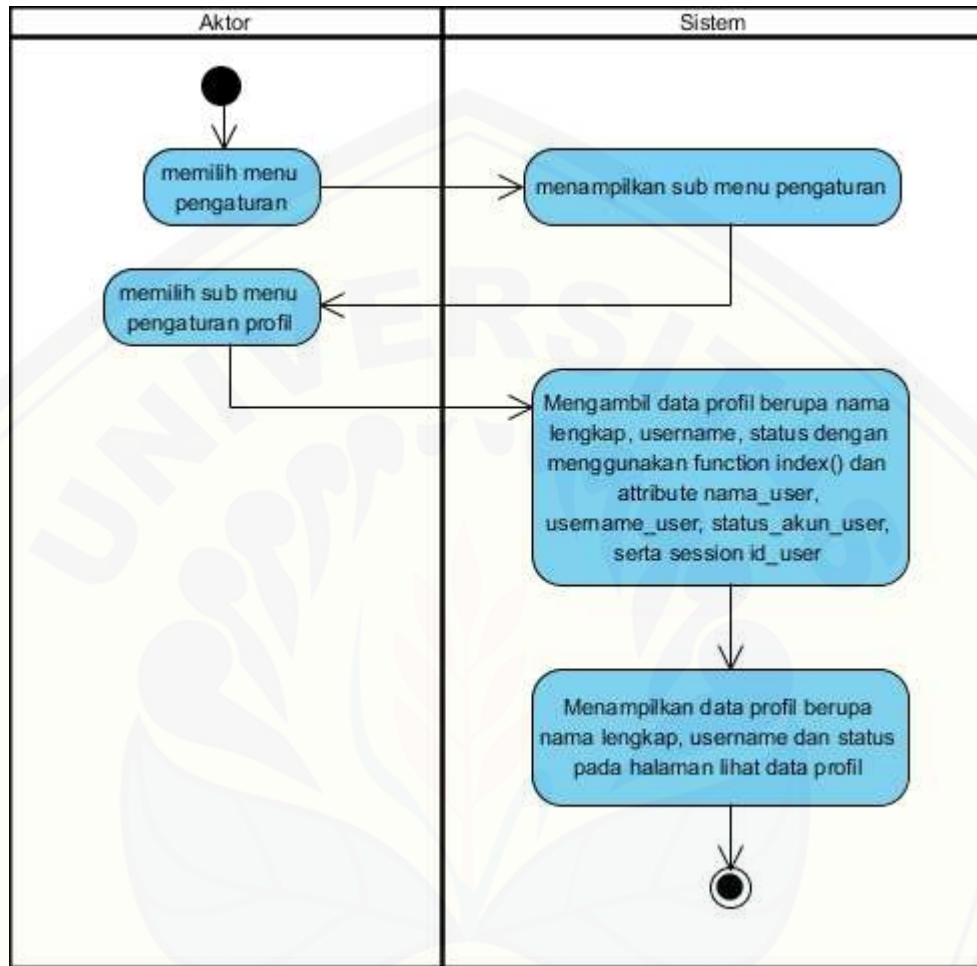
B.5 Activity Diagram Mengatur Profil (*view*)Gambar B.5 Activity Diagram Mengatur Profil (*view*)

B.6 Activity Diagram Mengatur Profil (*edit profil*)

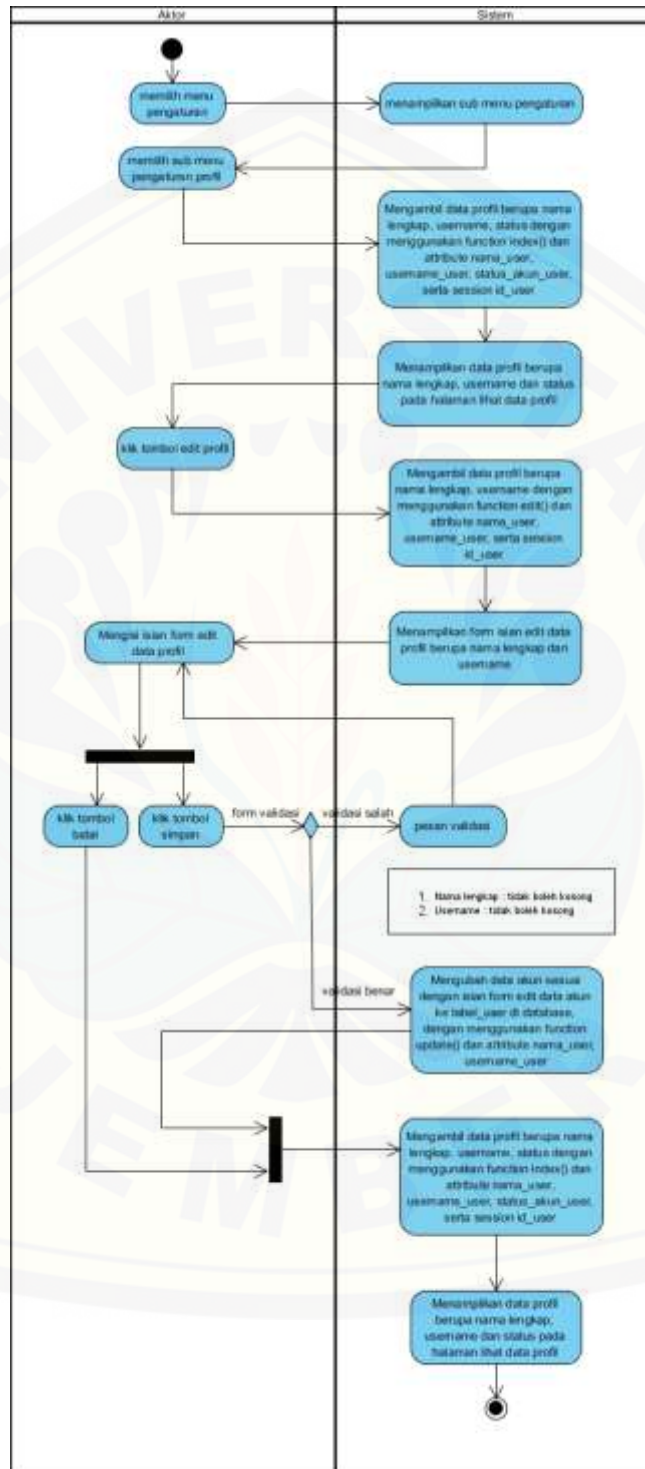

Gambar B.6 Activity Diagram Mengatur Profil (*edit profil*)

B.7 Activity Diagram Mengatur Profil (ganti password)

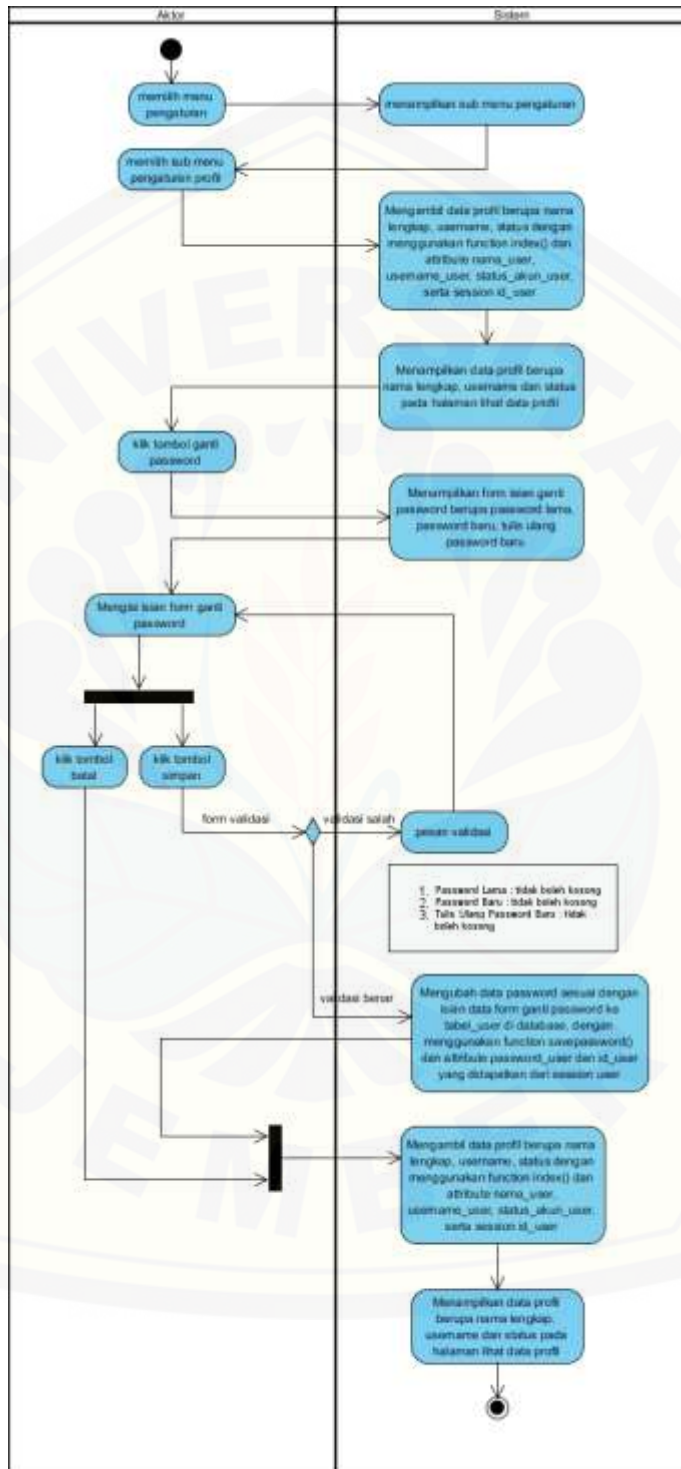

Gambar B.7 Activity Diagram Mengatur Profil (ganti password)

B.8 Activity Diagram Melihat Histori

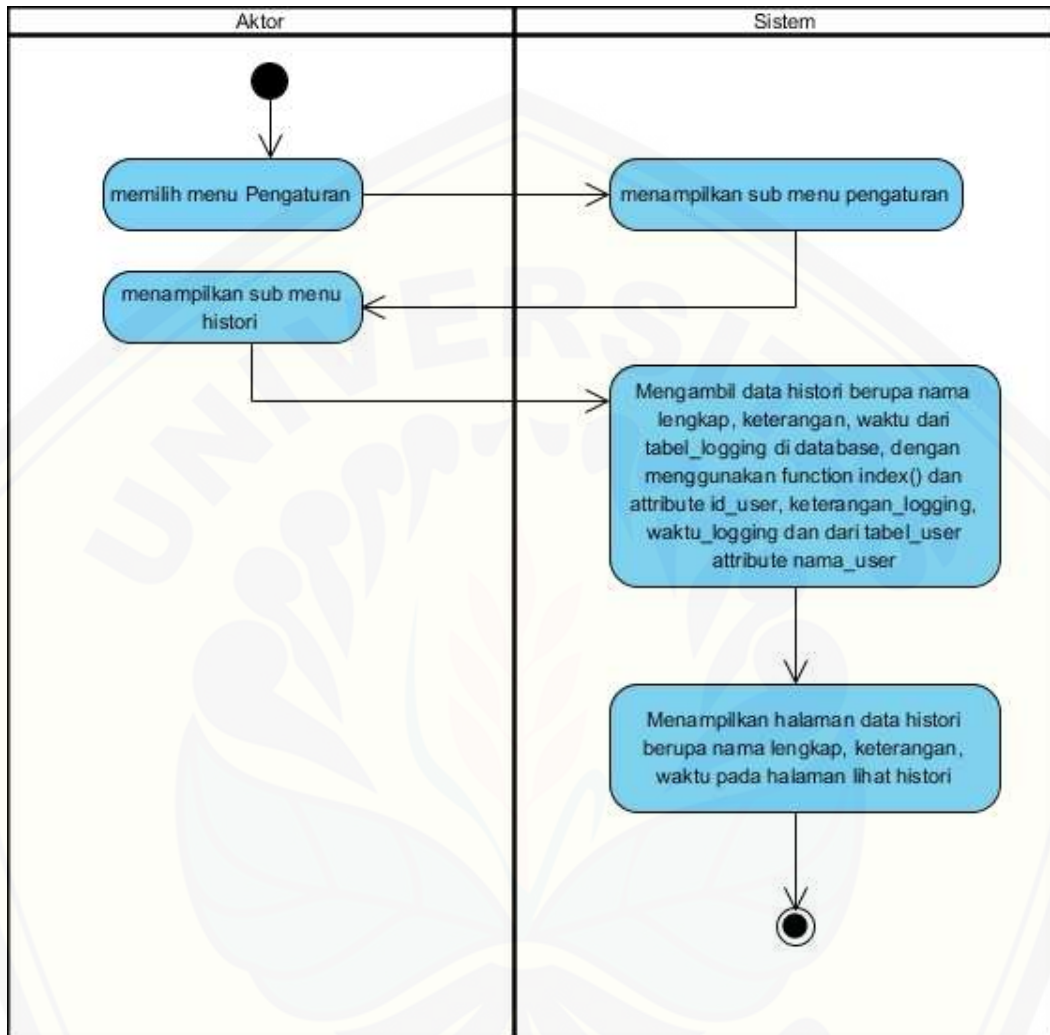

Gambar B.8 Activity Diagram Melihat Histori

B.9 Activity Diagram Logout

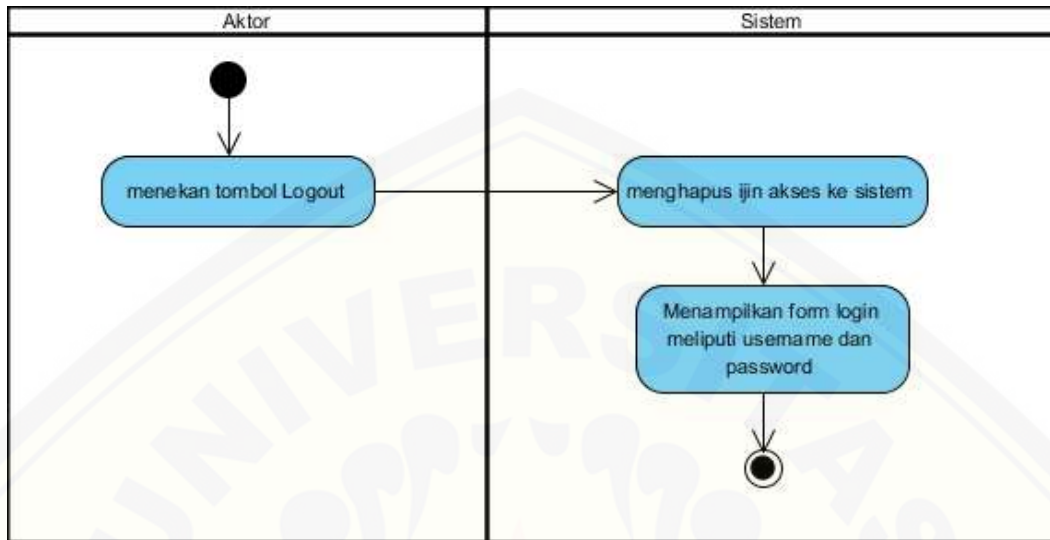

Gambar B.9 Activity Diagram Logout

Lampiran C. Sequence Diagram

C.1 Sequence Diagram Daftar

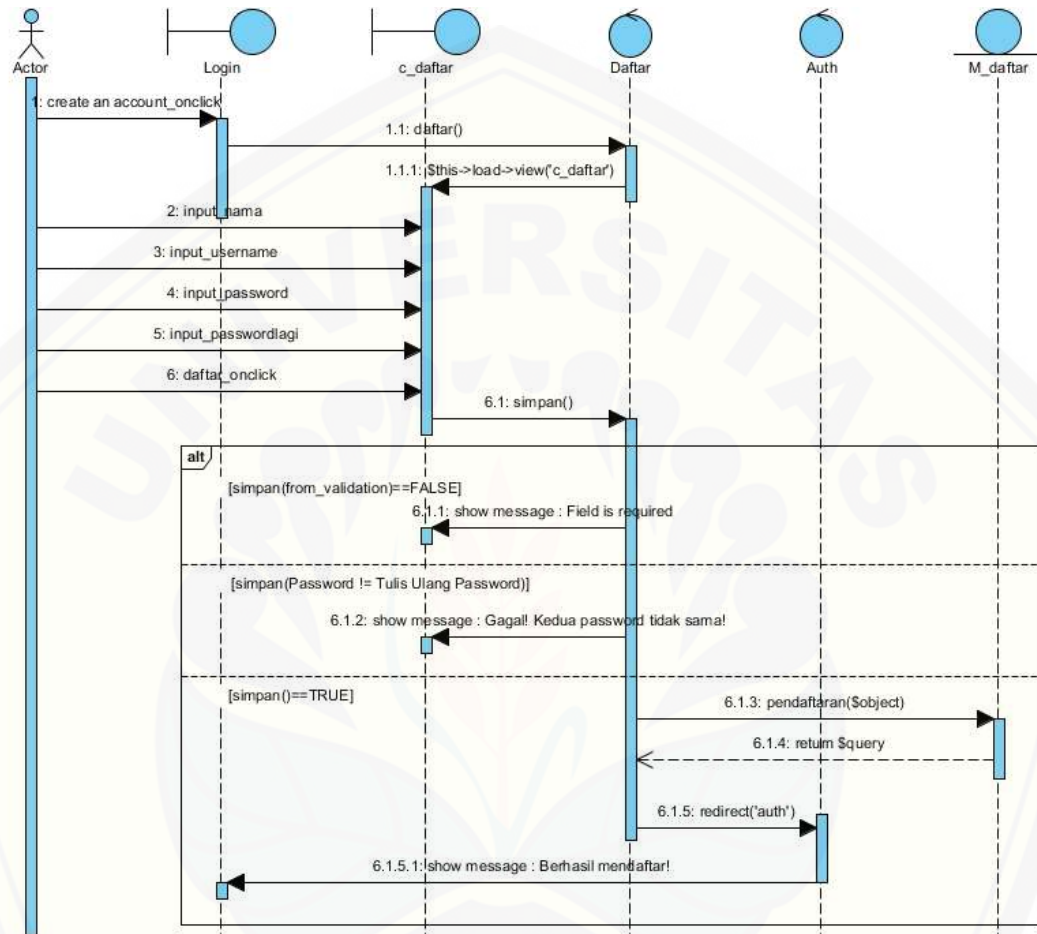

Gambar C.1 Sequence Diagram Daftar

C.2 Sequence Diagram Login

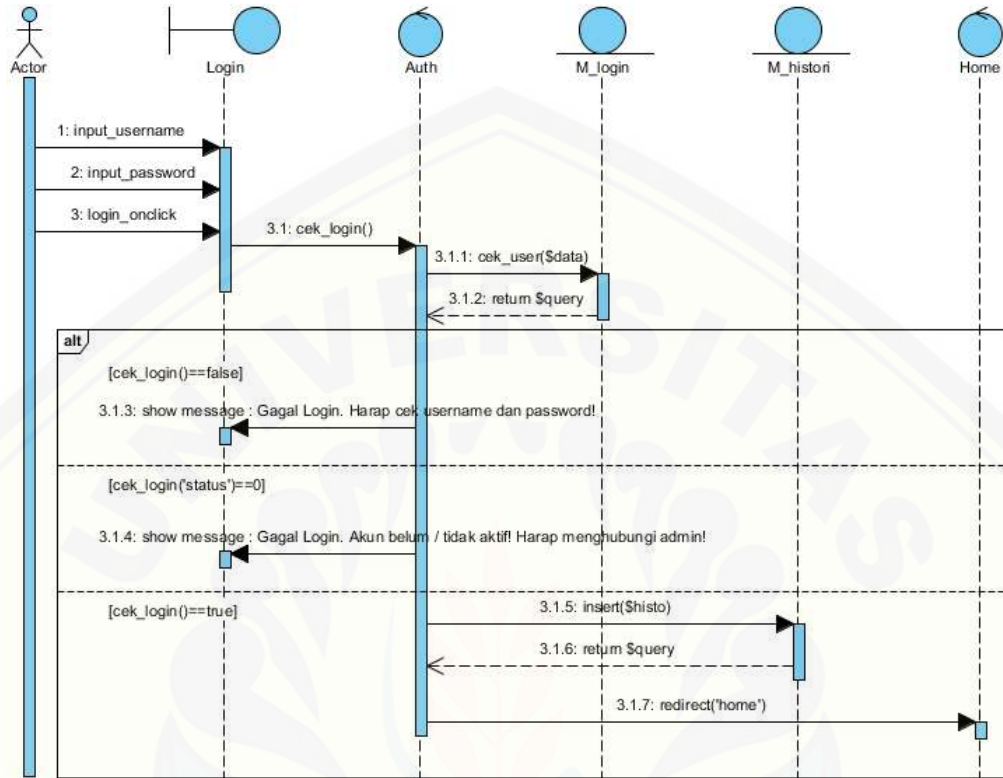

Gambar C.2 Sequence Diagram Login

C.3 Sequence Diagram Mengelola Data Akun (view)

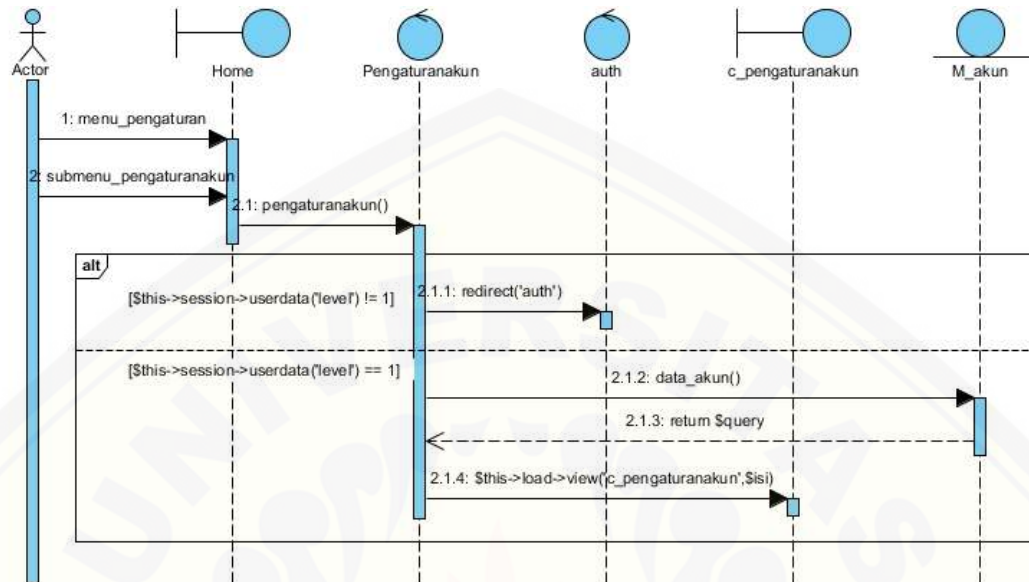

Gambar C.3 Sequence Diagram Mengelola Data Akun (view)

C.4 Sequence Diagram Mengelola Data Akun (*edit*)

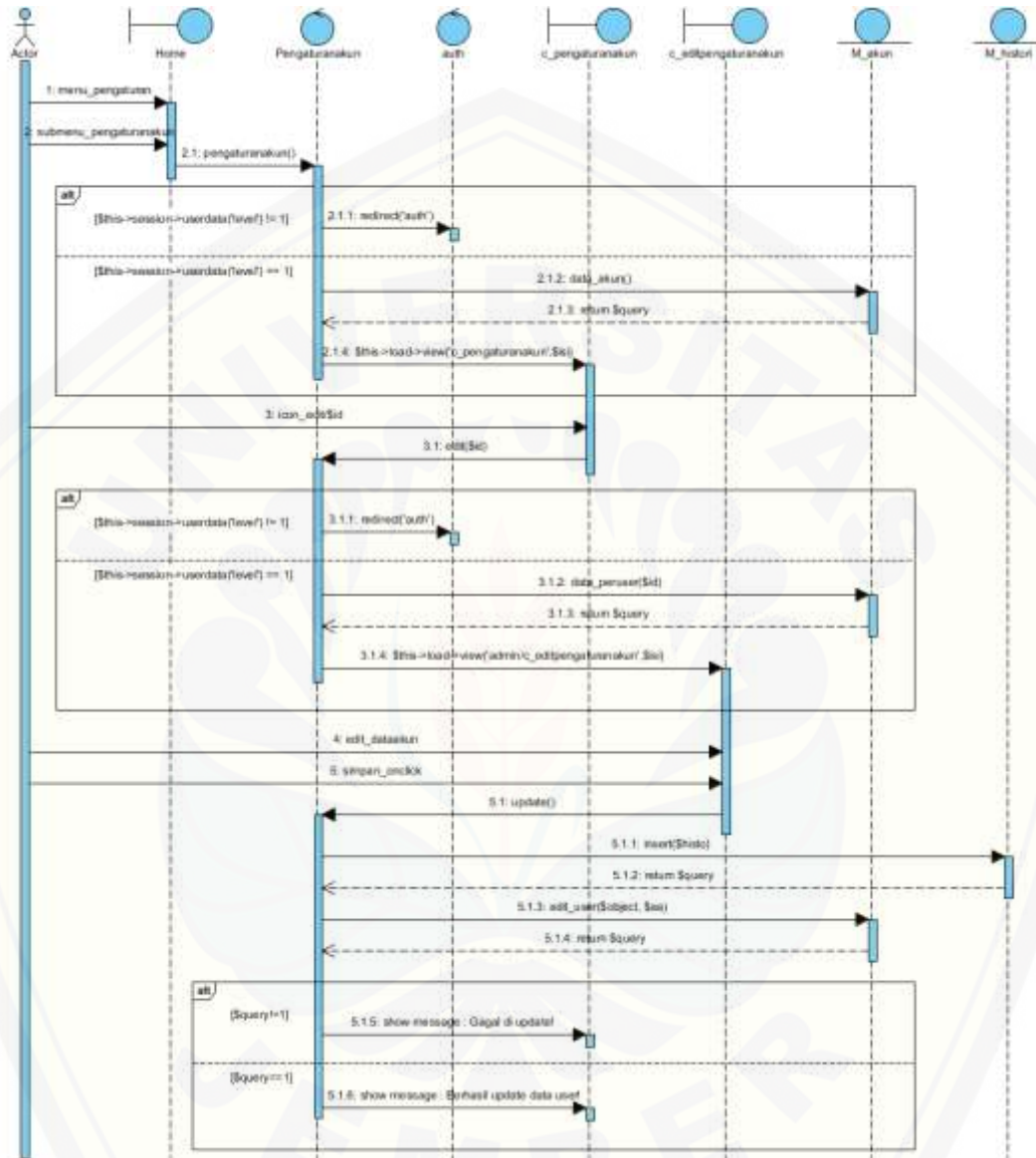

Gambar C.4 Sequence Diagram Mengelola Data Akun (*edit*)

C.5 Sequence Diagram Mengatur Profil (view)

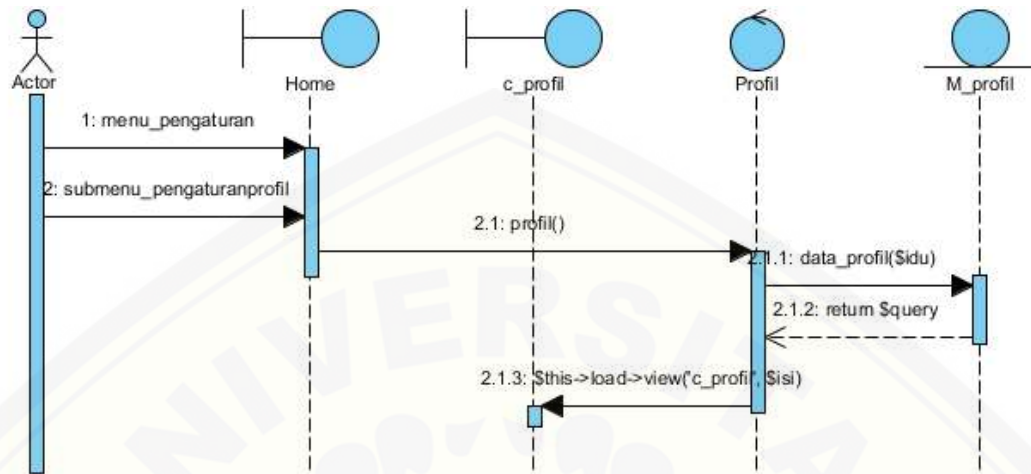

Gambar C.5 Sequence Diagram Mengatur Profil (view)

C.6 Sequence Diagram Mengatur Profil (*edit profil*)

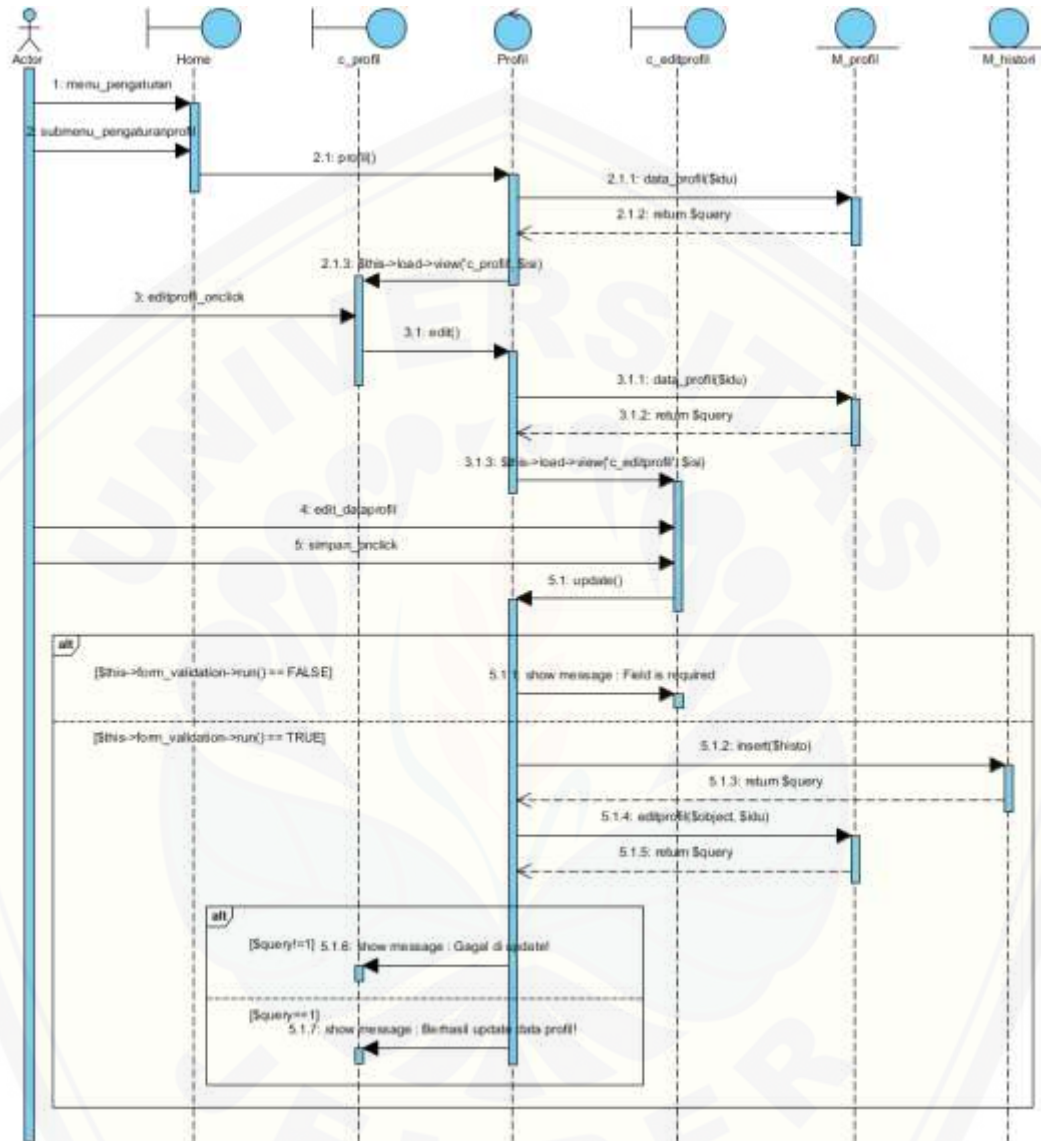

Gambar C.6 Sequence Diagram Mengatur Profil (*edit profil*)

C.7 Sequence Diagram Mengatur Profil (ganti password)

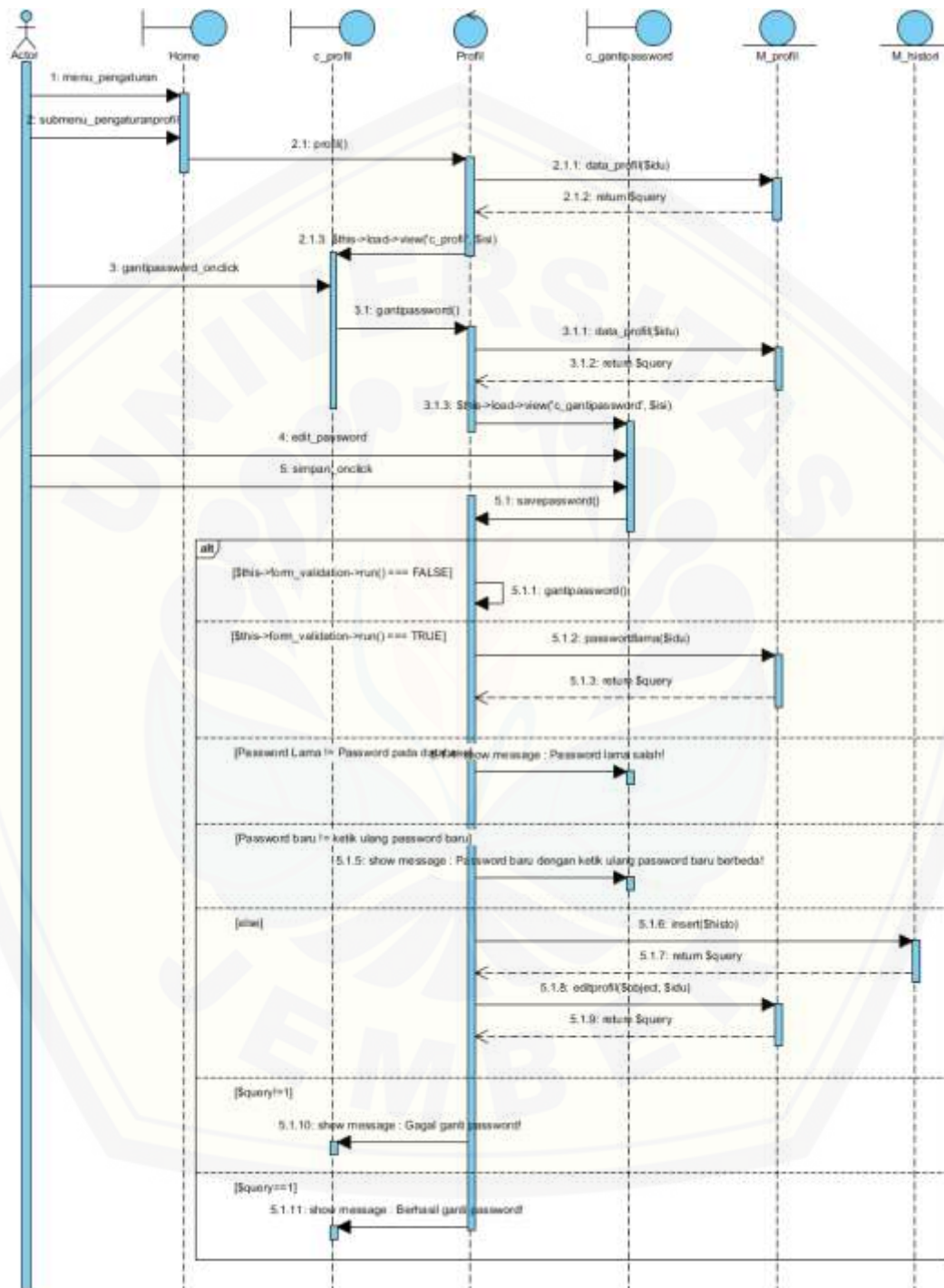

Gambar C.7 Sequence Diagram Mengatur Profil (ganti password)

C.8 Sequence Diagram Melihat Histori

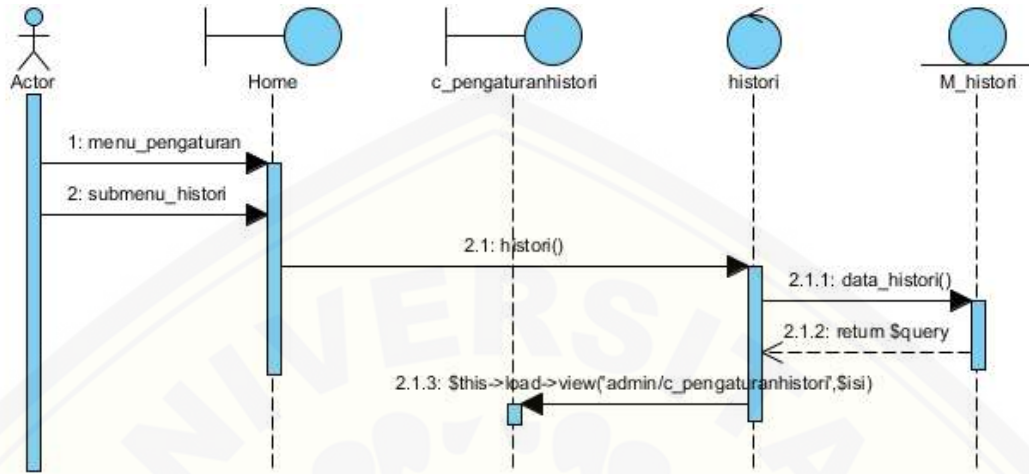

Gambar C.8 Sequence Diagram Melihat Histori

C.9 Sequence Diagram Logout

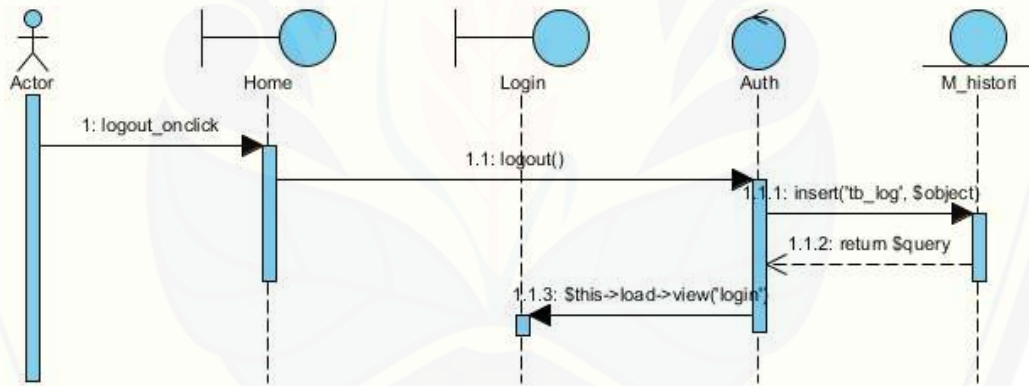

Gambar C.9 Sequence Diagram Logout

Lampiran D. Penulisan Kode ProgramD1. Penulisan Kode Program *class* controllers/auth.phpTabel D.1 Penulisan Kode Program *class* controllers/auth.php

```
<?php

if (!defined('BASEPATH'))
    exit('Hacking Attempt : Get Out of the system . . !');

class Auth extends CI_Controller {

    function __construct() {
        parent::__construct();
        $this->load->model('M_login');
        $this->load->model('M_histori');
    }

    public function index() {
        $this->load->view('login');
    }

    public function cek_login() {
        $username = $this->input->post('username');
        $password = $this->input->post('password');
        $data = array('username_user' => $username, 'password_user' =>
md5($password));
        $hasil = $this->M_login->cek_user($data);

        if ($hasil->num_rows() == 1) {
            foreach ($hasil->result() as $sess) {
                $sess_data['logged_in'] = 'Sudah Login';
                $sess_data['id_user'] = $sess->id_user;
                $sess_data['namee'] = $sess->nama_user;
                $sess_data['username'] = $sess->username_user;
                $sess_data['status'] = $sess->status_akun_user;
                $sess_data['level'] = $sess->id_level_user;
                $this->session->set_userdata($sess_data);
            }
            if ($this->session->userdata('status') == 0) {
                echo "<script> alert ('Gagal Login. Akun belum / tidak aktif! Harap
menghubungi admin!');history.go(-1);</script>";
            }
        }
    }
}
```

```
} else if ($this->session->userdata('status') == 1) {
    $id = $this->session->userdata('id_user');
    $keterangan = "Login";
    $object = array(
        'id_user' => $id,
        'keterangan_logging' => $keterangan
    );
    $query = $this->M_histori->insert($object);

    if ($this->session->userdata('level') == 1) {
        redirect('admin/home');
    } elseif ($this->session->userdata('level') == 2) {
        redirect('operator/home');
    }
}
} else {
    echo "<script> alert ('Gagal Login. Harap cek username dan
password!');history.go(-1);</script>";
}
}
public function logout() {
    $id = $this->session->userdata('id_user');
    $keterangan = "Logout";
    $object = array(
        'id_user' => $id,
        'keterangan_logging' => $keterangan
    );
    $this->db->insert('tabel_logging', $object);
    $this->session->sess_destroy();
    redirect('auth');
}
}
```

D2. Penulisan Kode Program *class* controllers/buku.phpTabel D.2 Penulisan Kode Program *class* controllers/buku.php

```
<?php
defined('BASEPATH') OR exit('No direct script access allowed');

class Buku extends CI_Controller {

    public function __construct() {
        parent::__construct();
        $this->load->helper('form');
        $this->load->library('form_validation');
        $this->load->model('m_buku');
        $this->load->model('M_histori');
        $this->load->model('M_proses_kata');
        $this->load->model('M_cossin_similarity');
    }

    public function index() {
        $this->load->model('M_buku');

        //ambil data dari model
        $isi = array(
            'data_buku' => $this->M_buku->data_buku()
        );

        $data['nama'] = $this->session->userdata('namee');
        $data['aktifhome'] = "";
        $data['aktifbuku'] = "active";
        $data['aktifbukulihat'] = "active";
        $data['aktifbukuinput'] = "";
        $data['aktifddc'] = "";
        $data['aktifddclihat'] = "";
        $data['aktifddcinput'] = "";
        $data['aktifpengaturan'] = "";
        $data['aktifpengaturanlihat'] = "";
        $data['aktifpengaturanprofil'] = "";
        $data['aktifpengaturanhistori'] = "";

        //untuk setting tampilan
        $this->load->view('header');
```

```
if ($this->session->userdata('level') == 2) {
    $this->load->view('operator/menu', $data);
} elseif ($this->session->userdata('level') == 1) {
    $this->load->view('admin/menu', $data);
}

$this->load->view('c_lihatdatabuku', $isi);
$this->load->view('footer');
$this->load->view('footer2');
}

public function tampilan() {
    $data['nama'] = $this->session->userdata('namee');
    $data['aktifhome'] = "";
    $data['aktifbuku'] = "active";
    $data['aktifbukulihat'] = "";
    $data['aktifbukuinput'] = "active";
    $data['aktifddc'] = "";
    $data['aktifddclihat'] = "";
    $data['aktifddcinput'] = "";
    $data['aktifpengaturan'] = "";
    $data['aktifpengaturanlihat'] = "";
    $data['aktifpengaturanprofil'] = "";
    $data['aktifpengaturanhistori'] = "";

    //untuk setting tampilan
    $this->load->view('header');
    if ($this->session->userdata('level') == 2) {
        $this->load->view('operator/menu', $data);
    } elseif ($this->session->userdata('level') == 1) {
        $this->load->view('admin/menu', $data);
    }

    $this->load->view('c_inputdatabuku');
    $this->load->view('footer');
    $this->load->view('footer2');
}

public function hasil($nilai,$judul) {
    $data['nilaikelas'] = $nilai;
    $data['judulbuku'] = $judul;
    $data['nama'] = $this->session->userdata('namee');
```

```
$data['aktifhome'] = "";
$data['aktifbuku'] = "active";
$data['aktifbukulihat'] = "";
$data['aktifbukuinput'] = "active";
$data['aktifddc'] = "";
$data['aktifddclihat'] = "";
$data['aktifddcinput'] = "";
$data['aktifpengaturan'] = "";
$data['aktifpengaturanlihat'] = "";
$data['aktifpengaturanprofil'] = "";
$data['aktifpengaturanhistori'] = "";

$this->load->view('header');
if ($this->session->userdata('level') == 2) {
    $this->load->view('operator/menu', $data);
} elseif ($this->session->userdata('level') == 1) {
    $this->load->view('admin/menu', $data);
}

$this->load->view('c_hasilinputbuku');
$this->load->view('footer');
$this->load->view('footer2');
}

public function input() {

    if ($this->input->post('submit')) {
        $this->form_validation->set_rules('judul', 'Judul', 'trim|required');
        $this->form_validation->set_rules('sinopsis', 'Sinopsis', 'trim|required');
        $this->form_validation->set_rules('pengarang', 'Pengarang',
'trim|required');

        if ($this->form_validation->run() === FALSE) {
            $this->tampilan();
        } else {
            $idu = $this->session->userdata('id_user');
            $keterangan = "Input Buku";
            $histo = array(
                'id_user' => $idu,
                'keterangan_logging' => $keterangan
            );
        }
    }
}
```

```
$this->M_histori->insert($histo);

$nib = $this->input->post('nomerindukbuku');
$a = $this->input->post('judul');
$b = $this->input->post('pengarang');
$c = $this->input->post('penerbit');
$d = $this->input->post('thn_terbit');
$e = $this->input->post('sinopsis');
$f = $this->input->post('jml_buku');
$g = $this->session->userdata('id_user');

$object = array(
    'nomor_induk_buku' => $nib,
    'judul_buku' => $a,
    'pengarang_buku' => $b,
    'penerbit_buku' => $c,
    'tahun_terbit_buku' => $d,
    'sinopsis_buku' => $e,
    'jumlah_buku' => $f,
    'id_user' => $g
);

$query = $this->m_buku->insert($object);
$dataKalimatBuku = $a . " " . $e;
$dataKataBerbobot = $this->M_proses_kata-
>prosesPengolahanKataBuku($dataKalimatBuku);
$dataKelasBuku = $this->M_cossin_similarity-
>kelasBuku($dataKataBerbobot);

$namakelas = $this->m_buku-
>data_kelas($dataKelasBuku['kelasDDC']);

$kelas = array(
    'kelas_buku' => $dataKelasBuku['kelasDDC']
);

$this->m_buku->insertKelasBuku($kelas);

if ($query) {
    $this->session->set_flashdata('info', ' Berhasil input data buku
baru!');
    $this->hasil($namakelas,$a);
}
```

```
        } else {
            $this->session->set_flashdata('gagal', 'Gagal di input!');
        }
    }
} else {
    $this->tampilan();
}
}

public function edit($id) {
    $isi['editdata'] = $this->m_buku->data_perbuku($id);
    $data['nama'] = $this->session->userdata('namee');
    $data['aktifhome'] = "";
    $data['aktifbuku'] = "active";
    $data['aktifbukulihat'] = "active";
    $data['aktifbukuinput'] = "";
    $data['aktifddc'] = "";
    $data['aktifddclihat'] = "";
    $data['aktifddcinput'] = "";
    $data['aktifpengaturan'] = "";
    $data['aktifpengaturanlihat'] = "";
    $data['aktifpengaturanprofil'] = "";
    $data['aktifpengaturanhistori'] = "";

    //untuk setting tampilan
    $this->load->view('header');
    if ($this->session->userdata('level') == 2) {
        $this->load->view('operator/menu', $data);
    } elseif ($this->session->userdata('level') == 1) {
        $this->load->view('admin/menu', $data);
    }

    $this->load->view('c_editdatabuku', $isi);
    $this->load->view('footer');
    $this->load->view('footer2');
}

public function update() {
    $this->form_validation->set_rules('judul', 'Judul', 'trim|required');
    $this->form_validation->set_rules('sinopsis', 'Sinopsis', 'trim|required');
    $this->form_validation->set_rules('pengarang', 'Pengarang',
'trim|required');
```



```
if ($this->form_validation->run() === FALSE) {
    $this->edit($this->input->post('id'));
} else {
    $idu = $this->session->userdata('id_user');
    $keterangan = "Update Buku";
    $histo = array(
        'id_user' => $idu,
        'keterangan_logging' => $keterangan
    );
    $query = $this->M_histori->insert($histo);

    $nib = $this->input->post('nomerindukbuku');
    $aa = $this->input->post('id');
    $a = $this->input->post('judul');
    $b = $this->input->post('nomer_induk');
    $c = $this->input->post('pengarang');
    $d = $this->input->post('penerbit');
    $e = $this->input->post('tahun_terbit');
    $f = $this->input->post('sinopsis');
    $g = $this->input->post('jumlah_buku');
    $i = $this->session->userdata('id_user');

    $object = array(
        'nomor_induk_buku' => $nib,
        'judul_buku' => $a,
        'nomor_induk_buku' => $b,
        'pengarang_buku' => $c,
        'penerbit_buku' => $d,
        'tahun_terbit_buku' => $e,
        'sinopsis_buku' => $f,
        'jumlah_buku' => $g,
        'id_user' => $i
    );

    $query = $this->m_buku->editbuku($object, $aa);
    $dataKalimatBuku = $a . " " . $f;
    $dataKataBerbobot = $this->M_proses_kata-
>prosesPengolahanKataBuku($dataKalimatBuku);
    $dataKelasBuku = $this->M_cossin_similarity-
>kelasBuku($dataKataBerbobot);
```

```
$namakelas = $this->m_buku->data_kelas($dataKelasBuku['kelasDDC']);

$kelas = array(
    'kelas_buku' => $dataKelasBuku['kelasDDC']
);
$this->m_buku->updateKelasBuku($kelas, $aa);

if ($query == 1) {
    $this->session->set_flashdata('update', ' Berhasil update data buku!');
    $this->hasil($namakelas,$a);
} else {
    $this->session->set_flashdata('gagal', 'Gagal di update!');
    redirect('buku');
}
}
}

public function hapus() {
    //$aa = $this->input->post('id');
    $id = $this->input->post('id');

    $object = array(
        'status_delete_buku' => '1'
    );

    $query = $this->m_buku->hapus($object, $id);

    $idu = $this->session->userdata('id_user');
    $keterangan = "Hapus Buku";
    $histo = array(
        'id_user' => $idu,
        'keterangan_logging' => $keterangan
    );
    $query1 = $this->M_histori->insert($histo);

    if ($query == 1) {
        $this->session->set_flashdata('hapus', ' Berhasil hapus data buku!');
        redirect('buku');
    } else {
        $this->session->set_flashdata('gagal', 'Gagal di hapus!');
```

```
        redirect('buku');
    }
}

public function detail($id) {
    $sisi['editdata'] = $this->m_buku->data_perbuku($id);

    $data['nama'] = $this->session->userdata('namee');
    $data['aktifhome'] = "";
    $data['aktifbuku'] = "active";
    $data['aktifbukulihat'] = "active";
    $data['aktifbukuinput'] = "";
    $data['aktifddc'] = "";
    $data['aktifddclihat'] = "";
    $data['aktifddcinput'] = "";
    $data['aktifpengaturan'] = "";
    $data['aktifpengaturanlihat'] = "";
    $data['aktifpengaturanprofil'] = "";
    $data['aktifpengaturanhistori'] = "";

    //untuk setting tampilan
    $this->load->view('header');
    if ($this->session->userdata('level') == 2) {
        $this->load->view('operator/menu', $data);
    } elseif ($this->session->userdata('level') == 1) {
        $this->load->view('admin/menu', $data);
    }

    $this->load->view('c_detailbuku', $sisi);
    $this->load->view('footer');
    $this->load->view('footer2');
}
}
```

D3. Penulisan Kode Program *class* controllers/daftar.phpTabel D.3 Penulisan Kode Program *class* controllers/daftar.php

```
<?php
defined('BASEPATH') OR exit('No direct script access allowed');

class Daftar extends CI_Controller {

    public function __construct()
    {
        parent::__construct();
        $this->load->helper('form');
        $this->load->library('form_validation');
        $this->load->model('m_daftar');
    }

    public function index()
    {
        $this->load->view('header');
        $this->load->view('c_daftar');
        $this->load->view('footer');
        $this->load->view('footer2');
    }

    public function simpan()
    {
        $this->form_validation->set_rules('nama', 'Nama Lengkap',
'trim|required');
        $this->form_validation->set_rules('username', 'Username',
'trim|required');
        $this->form_validation->set_rules('password', 'Password',
'trim|required');
        $this->form_validation->set_rules('passwordlagi', 'Tulis Ulang
Password', 'trim|required');

        if ($this->form_validation->run() === FALSE)
        {
            $this->index();
        }
        else
        {
```

```
$a = $this->input->post('nama');
    $b = $this->input->post('username');
    $c = $this->input->post('password');
    $d = $this->input->post('passwordlagi');

    if($c!=$d)
    {
        $this->session->set_flashdata('gagal', 'Kedua
Password Tidak Sama!');
        redirect('daftar');
    }
    else
    {
        $object = array(
            'nama_user'      => $a,
            'username_user' => $b,
            'password_user' => md5($d),
            'id_level_user'  => 2,
            'status_akun_user' => 0
        );

        $query = $this->m_daftar->pendaftaran($object);

        if ($query==1)
        {
            $this->session->set_flashdata('update', ' Berhasil
mendaftar!');
            redirect('auth');
        }
        else
        {
            $this->session->set_flashdata('gagal',
'Gagal mendaftar!');
            redirect('daftar');
        }
    }
}
}
```

D4. Penulisan Kode Program *class* controllers/ddc.phpTabel D.4 Penulisan Kode Program *class* controllers/ddc.php

```
<?php
defined('BASEPATH') OR exit('No direct script access allowed');
ini_set('max_execution_time', 3000); //300 seconds = 5 minutes

class Ddc extends CI_Controller {

    public function __construct() {
        parent::__construct();
        $this->load->helper('form');
        $this->load->library('form_validation');
        $this->load->model('M_ddc');
        $this->load->model('M_histori');
        $this->load->model('M_proses_kata');
        $this->load->model('M_proses_ddc');
    }

    public function index() {
        if ($this->session->userdata('level') != 1) {
            redirect('auth');
        } else {
            $this->load->model('M_ddc');

            //ambil data dari model
            $isi = array(
                'data_buku' => $this->M_ddc->data_ddc()
            );

            $data['nama'] = $this->session->userdata('namee');
            $data['aktifhome'] = "";
            $data['aktifbuku'] = "";
            $data['aktifbukulihat'] = "";
            $data['aktifbukuinput'] = "";
            $data['aktifddc'] = "active";
            $data['aktifddclihat'] = "active";
            $data['aktifddcinput'] = "";
            $data['aktifpengaturan'] = "";
            $data['aktifpengaturanlihat'] = "";
            $data['aktifpengaturanprofil'] = "";
            $data['aktifpengaturanhistori'] = "";
```

```
//untuk setting tampilan
$this->load->view('header');
if ($this->session->userdata('level') == 2) {
    $this->load->view('operator/menu', $data);
} elseif ($this->session->userdata('level') == 1) {
    $this->load->view('admin/menu', $data);
}

$this->load->view('c_lihatdatakamusddc', $isi);
$this->load->view('footer');
$this->load->view('footer2');
}
}

public function tampilan() {
    $data['nama'] = $this->session->userdata('namee');
    $data['kelas'] = $this->M_ddc->data_kelas();
    $data['aktifhome'] = "";
    $data['aktifbuku'] = "";
    $data['aktifbukulihat'] = "";
    $data['aktifbukuinput'] = "";
    $data['aktifddc'] = "active";
    $data['aktifddclihat'] = "";
    $data['aktifddcinput'] = "active";
    $data['aktifpengaturan'] = "";
    $data['aktifpengaturanlihat'] = "";
    $data['aktifpengaturanprofil'] = "";
    $data['aktifpengaturanhistori'] = "";

//untuk setting tampilan
$this->load->view('header');
if ($this->session->userdata('level') == 2) {
    $this->load->view('operator/menu', $data);
} elseif ($this->session->userdata('level') == 1) {
    $this->load->view('admin/menu', $data);
}

$this->load->view('c_inputkataddc', $data);
$this->load->view('footer');
$this->load->view('footer2');
}
```

```
public function input() {  
  
    if ($this->input->post('submit')) {  
        $this->form_validation->set_rules('kata', 'Kata DDC', 'trim|required');  
        $this->form_validation->set_rules('kelas', 'Kelas', 'trim|required');  
        $this->form_validation->set_rules('juduldata', 'Judul Data DDC',  
'trim|required');  
  
        if ($this->form_validation->run() === FALSE) {  
            $this->tampilan();  
        } else {  
            $idu = $this->session->userdata('id_user');  
            $keterangan = "Input DDC";  
            $histo = array(  
                'id_user' => $idu,  
                'keterangan_logging' => $keterangan  
            );  
            $query = $this->M_histori->insert($histo);  
  
            $a = $this->input->post('juduldata');  
            $b = $this->input->post('kata');  
            $c = $this->input->post('kelas');  
            $g = $this->session->userdata('id_user');  
  
            $object = array(  
                'judul_data_ddc' => $a,  
                'kalimat_data_ddc' => $b,  
                'id_kelas_ddc' => $c,  
                'id_user' => $g  
            );  
  
            $query = $this->M_ddc->insert($object);  
  
            //proses ddc  
            //simpan kata ddc + bobot  
  
            $this->M_proses_kata->prosesPengolahanKataDDC($b);  
            $this->M_proses_ddc->prosesTFIDF();  
  
            if ($query) {
```



```
        $this->session->set_flashdata('info', ' Berhasil input kata kamus
baru!');
        redirect('ddc');
    } else {
        $this->session->set_flashdata('gagal', 'Gagal di input!');
    }
}
} else {
    $this->tampilan();
}
}

public function edit($id) {
    $isi['editdata'] = $this->M_ddc->data_id($id);
    $isi['kelas'] = $this->M_ddc->data_kelas();
    $data['nama'] = $this->session->userdata('namee');
    $data['aktifhome'] = "";
    $data['aktifbuku'] = "";
    $data['aktifbukulihat'] = "";
    $data['aktifbukuinput'] = "";
    $data['aktifddc'] = "active";
    $data['aktifddclihat'] = "active";
    $data['aktifddcinput'] = "";
    $data['aktifpengaturan'] = "";
    $data['aktifpengaturanlihat'] = "";
    $data['aktifpengaturanprofil'] = "";
    $data['aktifpengaturanhistori'] = "";

    //untuk setting tampilan
    $this->load->view('header');
    if ($this->session->userdata('level') == 2) {
        $this->load->view('operator/menu', $data);
    } elseif ($this->session->userdata('level') == 1) {
        $this->load->view('admin/menu', $data);
    }

    $this->load->view('c_editkataddc', $isi);
    $this->load->view('footer');
    $this->load->view('footer2');
}

public function update() {
```

```
$this->form_validation->set_rules('kata', 'Kata DDC', 'trim|required');
$this->form_validation->set_rules('kls', 'Kelas', 'trim|required');
$this->form_validation->set_rules('juduldata', 'Judul Data DDC',
'trim|required');

if ($this->form_validation->run() === FALSE) {
    $this->edit($this->input->post('id'));
} else {
    $idu = $this->session->userdata('id_user');
    $keterangan = "Update DDC";
    $histo = array(
        'id_user' => $idu,
        'keterangan_logging' => $keterangan
    );
    $query = $this->M_histori->insert($histo);

    $aa = $this->input->post('id');
    $a = $this->input->post('kata');
    $b = $this->input->post('kls');
    $c = $this->input->post('juduldata');
    $g = $this->session->userdata('id_user');

    $object = array(
        'judul_data_ddc' => $c,
        'kalimat_data_ddc' => $a,
        'id_kelas_ddc' => $b,
        'id_user' => $g
    );
    $this->M_ddc->hapus($aa);
    $query = $this->M_ddc->insert($object);
    $this->M_proses_kata->prosesPengolahanKataDDC($a);
    $this->M_proses_ddc->prosesTFIDF();

    if ($query) {
        $this->session->set_flashdata('update', ' Berhasil update kata kamus
baru!');
        redirect('ddc');
    } else {
        $this->session->set_flashdata('gagal', 'Gagal di update!');
    }
}
}
```

```
public function hapus() {

    $id = $this->input->post('id');
    $query = $this->M_ddc->hapus($id);
    $this->M_proses_ddc->prosesTFIDF();
    $idu = $this->session->userdata('id_user');
    $keterangan = "Hapus DDC";
    $histo = array(
        'id_user' => $idu,
        'keterangan_logging' => $keterangan
    );

    $this->M_histori->insert($histo);

    if ($query == 1) {
        $this->session->set_flashdata('hapus', ' Berhasil hapus data ddc!');
        redirect('ddc');
    } else {
        $this->session->set_flashdata('gagal', 'Gagal di hapus!');
        redirect('ddc');
    }
}

public function detail($id) {
    $sisi = array(
        'detaildata' => $this->M_ddc->data_perddc($id)
    );

    $data['nama'] = $this->session->userdata('namee');
    $data['aktifhome'] = "";
    $data['aktifbuku'] = "";
    $data['aktifbukulihat'] = "";
    $data['aktifbukuinput'] = "";
    $data['aktifddc'] = "active";
    $data['aktifddclihat'] = "active";
    $data['aktifddcinput'] = "";
    $data['aktifpengaturan'] = "";
    $data['aktifpengaturanlihat'] = "";
    $data['aktifpengaturanprofil'] = "";
    $data['aktifpengaturanhistori'] = "";
```

```

//untuk setting tampilan
$this->load->view('header');
if ($this->session->userdata('level') == 2) {
    $this->load->view('operator/menu', $data);
} elseif ($this->session->userdata('level') == 1) {
    $this->load->view('admin/menu', $data);
}

$this->load->view('c_detailddc', $isi);
$this->load->view('footer');
$this->load->view('footer2');
}
}

```

D5. Penulisan Kode Program *class* controllers/profil.php

Tabel D.5 Penulisan Kode Program *class* controllers/profil.php

```

<?php

defined('BASEPATH') OR exit('No direct script access allowed');

class Profil extends CI_Controller {

    public function __construct() {
        parent::__construct();
        $this->load->helper('form');
        $this->load->library('form_validation');
        $this->load->model('m_profil');
        $this->load->model('M_histori');
    }

    public function index() {
        $idu = $this->session->userdata('id_user');
        $isi[editdata] = $this->m_profil->data_profil($idu);

        $data['nama'] = $this->session->userdata('namee');
        $data['aktifhome'] = "";
        $data['aktifbuku'] = "";
        $data['aktifbukulihat'] = "";
        $data['aktifbukuinput'] = "";
        $data['aktifddc'] = "";
    }
}

```

```
$data['aktifddclihat'] = "";
$data['aktifddcinput'] = "";
$data['aktifpengaturan'] = "active";
$data['aktifpengaturanlihat'] = "";
$data['aktifpengaturanprofil'] = "active";
$data['aktifpengaturanhistori'] = "";

//untuk setting tampilan
$this->load->view('header');
if ($this->session->userdata('level') == 2) {
    $this->load->view('operator/menu', $data);
} elseif ($this->session->userdata('level') == 1) {
    $this->load->view('admin/menu', $data);
}

$this->load->view('c_profil', $isi);
$this->load->view('footer');
$this->load->view('footer2');
}

public function edit() {
    $idu = $this->session->userdata('id_user');
    $isi['editdata'] = $this->m_profil->data_profil($idu);

    $data['nama'] = $this->session->userdata('namee');
    $data['aktifhome'] = "";
    $data['aktifbuku'] = "";
    $data['aktifbukulihat'] = "";
    $data['aktifbukuinput'] = "";
    $data['aktifddc'] = "";
    $data['aktifddclihat'] = "";
    $data['aktifddcinput'] = "";
    $data['aktifpengaturan'] = "active";
    $data['aktifpengaturanlihat'] = "";
    $data['aktifpengaturanprofil'] = "active";
    $data['aktifpengaturanhistori'] = "";

//untuk setting tampilan
$this->load->view('header');
if ($this->session->userdata('level') == 2) {
    $this->load->view('operator/menu', $data);
} elseif ($this->session->userdata('level') == 1) {
```

```
        $this->load->view('admin/menu', $data);
    }

    $this->load->view('c_editprofil', $isi);
    $this->load->view('footer');
    $this->load->view('footer2');
}

public function update() {
    $this->form_validation->set_rules('nama', 'Nama', 'trim|required');
    $this->form_validation->set_rules('username', 'Username', 'trim|required');

    if ($this->form_validation->run() === FALSE) {
        $this->edit();
    } else {
        $idu = $this->session->userdata('id_user');
        $keterangan = "update profil";
        $histo = array(
            'id_user' => $idu,
            'keterangan_logging' => $keterangan
        );
        $query = $this->M_histori->insert($histo);

        $a = $this->input->post('nama');
        $b = $this->input->post('username');

        $object = array(
            'nama_user' => $a,
            'username_user' => $b,
        );

        $query = $this->m_profil->editprofil($object, $idu);

        if ($query == 1) {
            $this->session->set_flashdata('update', ' Berhasil update data profil!');
            redirect('profil');
        } else {
            $this->session->set_flashdata('gagal', 'Gagal di update!');
            redirect('profil');
        }
    }
}
```

```
public function gantipassword() {
    $idu = $this->session->userdata('id_user');
    $isi['editdata'] = $this->m_profil->data_profil($idu);

    $data['nama'] = $this->session->userdata('namee');
    $data['aktifhome'] = "";
    $data['aktifbuku'] = "";
    $data['aktifbukulihat'] = "";
    $data['aktifbukuinput'] = "";
    $data['aktifddc'] = "";
    $data['aktifddclihat'] = "";
    $data['aktifddcinput'] = "";
    $data['aktifpengaturan'] = "active";
    $data['aktifpengaturanlihat'] = "";
    $data['aktifpengaturanprofil'] = "active";
    $data['aktifpengaturanhistori'] = "";

    //untuk setting tampilan
    $this->load->view('header');
    if ($this->session->userdata('level') == 2) {
        $this->load->view('operator/menu', $data);
    } elseif ($this->session->userdata('level') == 1) {
        $this->load->view('admin/menu', $data);
    }

    $this->load->view('c_gantipassword', $isi);
    $this->load->view('footer');
    $this->load->view('footer2');
}

public function savepassword() {
    $this->form_validation->set_rules('passlm', 'Password Lama',
'trim|required');
    $this->form_validation->set_rules('passbr', 'Password Baru',
'trim|required');
    $this->form_validation->set_rules('passbru', 'Tulis Ulang Password Baru',
'trim|required');

    if ($this->form_validation->run() === FALSE) {
        $this->gantipassword();
    }
}
```

```
} else {
    $idu = $this->session->userdata('id_user');

    $a = $this->input->post('passlm');
    $b = $this->input->post('passbr');
    $c = $this->input->post('passbru');
    $d = $this->m_profil->passwordlama($idu);
    $e = $d->password_user;
    $lm = md5($a);

    if ($lm != $e) {
        $this->session->set_flashdata('gagal', 'Password lama salah!');
        redirect('profil/gantipassword');
    } elseif ($b != $c) {
        $this->session->set_flashdata('gagal', 'Password baru dengan ketik
ulang password baru berbeda!');
        redirect('profil/gantipassword');
    } else {
        $keterangan = "Ganti Password";
        $histo = array(
            'id_user' => $idu,
            'keterangan_logging' => $keterangan
        );
        $query = $this->M_histori->insert($histo);

        $object = array(
            'password_user' => md5($c)
        );

        $query = $this->m_profil->editprofil($object, $idu);

        if ($query == 1) {
            $this->session->set_flashdata('update', ' Berhasil ganti password!');
            redirect('profil');
        } else {
            $this->session->set_flashdata('gagal', 'Gagal ganti password!');
            redirect('profil');
        }
    }
}
}
```

D6. Penulisan Kode Program *class* controllers/admin/histori.phpTabel D.6 Penulisan Kode Program *class* controllers/admin/histori.php

```
<?php
defined('BASEPATH') OR exit('No direct script access allowed');

class Histori extends CI_Controller {

    public function index()
    {
        $this->load->model('M_histori');
        if($this->session->userdata('level') != 1){
            redirect('auth');
        }
        else
        {

            //ambil data dari model
            $sisi=array(
                'data_histori'=>$this->M_histori->data_histori()
            );

            $data['nama'] = $this->session->userdata('namee');

            //untuk setting menu yang aktif
            $data['aktifhome'] = "";
            $data['aktifbuku'] = "";
            $data['aktifbukulihat'] = "";
            $data['aktifbukuinput'] = "";
            $data['aktifddc'] = "";
            $data['aktifddclihat'] = "";
            $data['aktifddcinput'] = "";
            $data['aktifpengaturan'] = "active";
            $data['aktifpengaturanlihat'] = "";
            $data['aktifpengaturanprofil'] = "";
            $data['aktifpengaturanhistori'] = "active";

            //untuk setting tampilan
            $this->load->view('header');
            $this->load->view('admin/menu', $data);
            $this->load->view('admin/c_pengaturanhistori',$sisi);
            $this->load->view('footer');
```

```

        $this->load->view('footer2');
    }
}
}

```

D7. Penulisan Kode Program *class* controllers/admin/home.php

Tabel D.7 Penulisan Kode Program *class* controllers/admin/home.php

```

<?php
if (!defined('BASEPATH'))
    exit('Hacking Attempt : Get Out of the system . . !');

class Home extends CI_Controller{

    public function __construct()
    {
        parent::__construct();
        $this->load->library(array('session'));
    }

    public function index()
    {
        if($this->session->userdata('level') != 1){
            redirect('auth');
        }
        else{
            if($this->session->userdata('isLogin')==TRUE)
            {
                redirect('auth/cek_login');
            }
            else{

                //$this->load->view('admin/dashboard', $data);
                $data['nama'] = $this->session-
>userdata('namee');

                //untuk setting menu yang aktif
                $data['aktifhome'] = "active";
                $data['aktifbuku'] = "";
                $data['aktifbukulihat'] = "";
            }
        }
    }
}

```

```
$data['aktifbukuinput'] = "";
$data['aktifddc'] = "";
$data['aktifddclihat'] = "";
$data['aktifddcinput'] = "";
$data['aktifpengaturan'] = "";
$data['aktifpengaturanlihat'] = "";
$data['aktifpengaturanprofil'] = "";
$data['aktifpengaturanhistori'] = "";

//untuk setting tampilan
$this->load->view('header');
$this->load->view('admin/menu', $data);
$this->load->view('admin/c_halamanutama');
$this->load->view('footer');
$this->load->view('notification');
$this->load->view('footer2');
    }
  }
}
```

D8. Penulisan Kode Program *class* controllers/admin/pengaturanakun.php

Tabel D.8 Penulisan Kode Program *class* controllers/admin/pengaturanakun.php

```
<?php

defined('BASEPATH') OR exit('No direct script access allowed');

class Pengaturanakun extends CI_Controller {

    public function __construct() {
        parent::__construct();
        $this->load->helper('form');
        $this->load->library('form_validation');
        $this->load->model('m_akun');
        $this->load->model('M_histori');
    }

    public function index() {
        if ($this->session->userdata('level') != 1) {
            redirect('auth');
        }
    }
}
```

```
} else {
    //ambil data dari model
    $sisi = array(
        'data_akun' => $this->m_akun->data_akun()
    );

    $data['nama'] = $this->session->userdata('namee');

    //untuk setting menu yang aktif
    $data['aktifhome'] = "";
    $data['aktifbuku'] = "";
    $data['aktifbukulihat'] = "";
    $data['aktifbukuinput'] = "";
    $data['aktifddc'] = "";
    $data['aktifddclihat'] = "";
    $data['aktifddcinput'] = "";
    $data['aktifpengaturan'] = "active";
    $data['aktifpengaturanlihat'] = "active";
    $data['aktifpengaturanprofil'] = "";
    $data['aktifpengaturanhistori'] = "";

    //untuk setting tampilan
    $this->load->view('header');
    $this->load->view('admin/menu', $data);
    $this->load->view('admin/c_pengaturanakun', $sisi);
    $this->load->view('footer');
    $this->load->view('footer2');
}
}

public function edit($id) {
    if ($this->session->userdata('level') != 1) {
        redirect('auth');
    } else {
        $sisi['editdata'] = $this->m_akun->data_peruser($id);

        $data['nama'] = $this->session->userdata('namee');
        $data['aktifhome'] = "";
        $data['aktifbuku'] = "";
        $data['aktifbukulihat'] = "";
        $data['aktifbukuinput'] = "";
        $data['aktifddc'] = "";
```

```
$data['aktifddlihat'] = "";
$data['aktifddcinput'] = "";
$data['aktifpengaturan'] = "active";
$data['aktifpengaturanlihat'] = "active";
$data['aktifpengaturanprofil'] = "";
$data['aktifpengaturanhistori'] = "";

//untuk setting tampilan
$this->load->view('header');
$this->load->view('admin/menu', $data);
$this->load->view('admin/c_editpengaturanakun', $isi);
$this->load->view('footer');
$this->load->view('footer2');
}
}

public function update() {
    $idu = $this->session->userdata('id_user');
    $keterangan = "Update User";
    $histo = array(
        'id_user' => $idu,
        'keterangan_logging' => $keterangan
    );
    $query = $this->M_histori->insert($histo);

    $updateId = $this->input->post('id');
    $updateLevel = $this->input->post('lvl');
    $updateStatus = $this->input->post('sts');

    $object = array(
        'id_level_user' => $updateLevel,
        'status_akun_user' => $updateStatus
    );

    $query = $this->m_akun->edit_user($object, $updateId);

    if ($query == 1) {
        $this->session->set_flashdata('update', ' Berhasil update data user!');
        redirect('admin/pengaturanakun');
    } else {
        $this->session->set_flashdata('gagal', 'Gagal di update!');
        redirect('admin/pengaturanakun');
```

```

    }
  }
}

```

D9. Penulisan Kode Program *class* controllers/operator/home.php

Tabel D.9 Penulisan Kode Program *class* controllers/operator/home.php

```

<?php
if (!defined('BASEPATH'))
    exit('Hacking Attempt : Get Out of the system . . !');

class Home extends CI_Controller{

    public function __construct()
    {
        parent::__construct();
        $this->load->library(array('session'));

    }

    public function index()
    {
        if($this->session->userdata('level') != 2){
            redirect('auth');
        }
        else{
            if($this->session->userdata('isLogin')==TRUE)
            {
                redirect('auth/cek_login');
            }
            else{

                //$this->load->view('admin/dashboard', $data);
                $data['nama'] = $this->session-
>userdata('namee');

                //untuk setting menu yang aktif
                $data['aktifhome'] = "active";
                $data['aktifbuku'] = "";
                $data['aktifbukulihat'] = "";
                $data['aktifbukuinput'] = "";
            }
        }
    }
}

```

```

        $data['aktifddc'] = "";
        $data['aktifddclihat'] = "";
        $data['aktifddcinput'] = "";
        $data['aktifpengaturan'] = "";
        $data['aktifpengaturanlihat'] = "";
        $data['aktifpengaturanprofil'] = "";

        //untuk setting tampilan
        $this->load->view('header');
        $this->load->view('operator/menu', $data);
        $this->load->view('operator/c_halamanutama');
        $this->load->view('footer');
        $this->load->view('notification');
        $this->load->view('footer2');
    }
}
}
}
}

```

D10. Penulisan Kode Program *class* models/m_akun.php

Tabel D.10 Penulisan Kode Program *class* models/m_akun.php

```

<?php
defined('BASEPATH') OR exit('No direct script access allowed');

class M_akun extends CI_Model {

    function __construct() {
        parent::__construct();
    }

    function get_login($username, $password){
        $result = $this->db->query("SELECT username, level FROM tb_user
WHERE username ='$username' AND password = md5('$password')");
        $rows = $result->num_rows();
        if($rows == 1){
            return true;
        }else{
            return false;
        }
    }
}

```

```

function get_data($username, $password) {
    return $this->db->query("SELECT username, level FROM tb_user
WHERE username ='$username' AND password='$password'");
}

function data_akun(){
    return $this->db->query("SELECT * FROM tabel_user")->result_array();
}

function data_peruser($id){
    return $this->db->get_where('tabel_user', array('id_user' => $id))->row();
}

function edit_user($object,$id){
    $this->db->where('id_user', $id);
    $this->db->update('tabel_user', $object);
    return 1;
}
}

```

D11. Penulisan Kode Program *class* models/m_buku.php

Tabel D.11 Penulisan Kode Program *class* models/m_buku.php

```

<?php
defined('BASEPATH') OR exit('No direct script access allowed');

class M_buku extends CI_Model {

    public function __construct() {
        parent::__construct();
    }

    public function index() {

    }

    public function data_buku() {
        return $this->db->query("SELECT a.`id_buku`, a.`judul_buku`,
a.pengarang_buku, b.nama_kelas_ddc FROM tabel_buku a JOIN

```



```
tabel_kelas_ddc b ON (a.`kelas_buku` = b.`id_kelas_ddc`) where
status_delete_buku=0 order by judul_buku")->result_array();
}

public function data_perbuku($id) {
    return $this->db->get_where('tabel_buku', array('id_buku' => $id))-
>row();
}

/* public function hapus($id){
    return $this->db->delete('tb_buku',array('id_buku'=>$id));
} */

public function hapus($object, $id) {
    $this->db->where('id_buku', $id);
    $this->db->update('tabel_buku', $object);
    return 1;
}

public function editbuku($object, $id) {
    $this->db->where('id_buku', $id);
    $this->db->update('tabel_buku', $object);
    return 1;
}

public function insert($object) {
    return $this->db->insert('tabel_buku', $object);
}

public function insertKelasBuku($object){
    $id = $this->maxIdBuku();
    $this->db->where('id_buku', $id);
    $this->db->update('tabel_buku', $object);
}

public function maxIdBuku(){
    $data = $this->db->query("SELECT MAX(`id_buku`) AS `id_buku`
FROM `tabel_buku`")->row_array();
    return $data['id_buku'];
}

public function updateKelasBuku($object, $id){
```

```

    $this->db->where('id_buku', $id);
    $this->db->update('tabel_buku', $object);
}

public function data_kelas($id){
    return $this->db->query("SELECT nama_kelas_ddc FROM
`tabel_kelas_ddc` WHERE `id_kelas_ddc` = ".$id)->row_array());
}
}

```

D12. Penulisan Kode Program *class* models/m_cossin_similarity.php

Tabel D.12 Penulisan Kode Program *class* models/m_cossin_similarity.php

```

<?php
defined('BASEPATH') OR exit('No direct script access allowed');

class M_cossin_similarity extends CI_Model {

    function __construct() {
        parent::__construct();
    }

    public function kelasBuku($dataBuku) {
        for ($i = 0; $i < 10; $i++) {
            $data[$i] = 0;
        }

        for ($i = 0; $i < 10; $i++) {
            $data[$i] = $this->cossinSimilarity($dataBuku, $i);
        }

        $nilaiCS = max($data);
        $kelasDDC = array_search($nilaiCS, $data);
        $hasil = array ('nilaiCS'=>$nilaiCS, 'kelasDDC'=>$kelasDDC);
        return $hasil;
    }

    public function cossinSimilarity($dataBuku, $idDDC) {

```

```

$query = $this->db->query("SELECT a.`kata_ddc`, a.`bobot_kata_ddc`
FROM `tabel_kata_ddc` a JOIN `tabel_data_ddc` b ON (a.`id_data_ddc` =
b.`id_data_ddc`)
WHERE b.`id_kelas_ddc` = " . $idDDC . " GROUP BY a.`kata_ddc`,
a.`bobot_kata_ddc`")->result_array();
$query2 = $this->db->query("SELECT a.`kata_ddc`, a.`bobot_kata_ddc`
FROM `tabel_kata_ddc` a JOIN `tabel_data_ddc` b ON (a.`id_data_ddc` =
b.`id_data_ddc`)
WHERE b.`id_kelas_ddc` = " . $idDDC . " GROUP BY a.`kata_ddc`,
a.`bobot_kata_ddc`")->num_rows();
$dataRawBuku = $dataBuku;

if ($query2 == 0) {
    $dataRawDDC = array(
        array(null, null)
    );
} else {
    $dataRawDDC = array();
    while (list($index,$isi)=each($query)){
        array_push($dataRawDDC, array(0=>$isi['kata_ddc'],
1=>$isi['bobot_kata_ddc']));
    }
}

$dataMentahKataDDC = array();
for ($i = 0; $i < count($dataRawDDC); $i++) {
    $dataMentahKataDDC[$i] = $dataRawDDC[$i][0];
}

$dataMentahKataBuku = array();
for ($i = 0; $i < count($dataRawBuku); $i++) {
    $dataMentahKataBuku[$i] = $dataRawBuku[$i][0];
}

$dataRawGabungan = array_merge($dataMentahKataDDC,
$dataMentahKataBuku);
$dataGabungan = array_values(array_unique($dataRawGabungan));

for ($i = 0; $i < count($dataGabungan); $i++) {
    $dataDDC[$i][0] = 0;
    $dataDDC[$i][1] = 0;
}

```

```
if (count($dataGabungan) > count($dataRawDDC)) {
    for ($i = 0; $i < count($dataGabungan); $i++) {
        $j = 0;
        while ($j <= count($dataRawDDC)) {
            if ($j == count($dataRawDDC)) {

                $dataDDC[$i][0] = $dataGabungan[$i];
                $dataDDC[$i][1] = 0;
                break;
            } elseif ($dataGabungan[$i] == $dataRawDDC[$j][0]) {
                $dataDDC[$i][0] = $dataRawDDC[$j][0];
                $dataDDC[$i][1] = $dataRawDDC[$j][1];
                break;
            }
            $j++;
        }
    }
}

for ($i = 0; $i < count($dataGabungan); $i++) {
    $dataBuku[$i][0] = 0;
    $dataBuku[$i][1] = 0;
}

if (count($dataGabungan) > count($dataRawBuku)) {
    for ($i = 0; $i < count($dataGabungan); $i++) {
        $j = 0;
        while ($j <= count($dataRawBuku)) {
            if ($j == count($dataRawBuku)) {

                $dataBuku[$i][0] = $dataGabungan[$i];
                $dataBuku[$i][1] = 0;
                break;
            } elseif ($dataGabungan[$i] == $dataRawBuku[$j][0]) {
                $dataBuku[$i][0] = $dataRawBuku[$j][0];
                $dataBuku[$i][1] = $dataRawBuku[$j][1];
                break;
            }
            $j++;
        }
    }
}
```

```

    }

    $hasilAtas = 0;
    for ($i = 0; $i < count($dataGabungan); $i++) {
        $hasilAtas = $hasilAtas + ($dataDDC[$i][1] * $dataBuku[$i][1]);
    }

    $jumlahBawah1 = 0;
    $jumlahBawah2 = 0;

    for ($i = 0; $i < count($dataGabungan); $i++) {
        $jumlahBawah1 = $jumlahBawah1 + ($dataDDC[$i][1] *
    $dataDDC[$i][1]);
        $jumlahBawah2 = $jumlahBawah2 + ($dataBuku[$i][1] *
    $dataBuku[$i][1]);
    }

    $akarBawah1 = sqrt($jumlahBawah1);
    $akarBawah2 = sqrt($jumlahBawah2);
    $hasilBawah = $akarBawah1 * $akarBawah2;
    if ($hasilBawah == 0) {
        $nilaiCossinSimilarity = 0;
    } else {
        $nilaiCossinSimilarity = $hasilAtas / $hasilBawah;
    }
    return $nilaiCossinSimilarity;
}
}

```

D13. Penulisan Kode Program *class* models/m_daftar.php

Tabel D.13 Penulisan Kode Program *class* models/m_daftar.php

```

<?php
defined('BASEPATH') OR exit('No direct script access allowed');

class M_daftar extends CI_Model {

    public function __construct()
    {
        parent::__construct();
    }
}

```

```
public function index()
{
}

public function pendaftaran($object)
{
    return $this->db->insert('tabel_user', $object);
}
}
```

D14. Penulisan Kode Program *class* models/m_ddc.php

Tabel D.14 Penulisan Kode Program *class* models/m_ddc.php

```
<?php
defined('BASEPATH') OR exit('No direct script access allowed');

class M_ddc extends CI_Model {

    public function __construct() {
        parent::__construct();
    }

    public function data_ddc() {
        return $this->db->query("SELECT i.id_data_ddc, i.judul_data_ddc,
j.nama_kelas_ddc FROM tabel_data_ddc i JOIN tabel_kelas_ddc j ON
(i.id_kelas_ddc = j.id_kelas_ddc) ORDER BY i.id_kelas_ddc,
i.judul_data_ddc")->result_array();
    }

    public function data_kelas(){
        return $this->db->query("SELECT id_kelas_ddc, nama_kelas_ddc FROM
`tabel_kelas_ddc`");
    }

    public function insert($object) {
        return $this->db->insert('tabel_data_ddc', $object);
    }
}
```

```

public function data_perddc($id) {
    return $this->db->query("SELECT * FROM `tabel_kata_ddc` WHERE
`id_data_ddc`='". $id."'")->result_array();
}

public function data_id($id) {
    return $this->db->query("SELECT * FROM `tabel_data_ddc` WHERE
`id_data_ddc`='". $id."'")->row();
}

public function editddc($object, $id) {
    $this->db->where('id_data_ddc', $id);
    $this->db->update('tabel_data_ddc', $object);
    return 1;
}

public function hapus($id) {
    $this->db->delete('tabel_data_ddc',array('id_data_ddc'=>$id));
    return 1;
}
}

```

D15. Penulisan Kode Program *class* models/m_histori.php

Tabel D.15 Penulisan Kode Program *class* models/m_histori.php

```

<?php
defined('BASEPATH') OR exit('No direct script access allowed');

class M_histori extends CI_Model {

    public function __construct(){
        parent::__construct();
    }

    public function index(){

    }

    public function insert($data)
    {
        return $this->db->insert('tabel_logging', $data);
    }
}

```

```
    }

    public function data_histori(){
        return $this->db->query("SELECT * FROM tabel_user u join
tabel_logging l on (u.id_user=l.id_user) order by l.waktu_logging desc")-
>result_array();
    }
}
```

D16. Penulisan Kode Program *class* models/m_login.php

Tabel D.16 Penulisan Kode Program *class* models/m_login.php

```
<?php
if (!defined('BASEPATH')) exit('Hacking Attempt : Get Out of the system . .
!');

class M_login extends CI_Model
{

    public function __construct() {
        parent::__construct();
    }

    public function cek_user($data){
        $query = $this->db->get_where('tabel_user',$data);
        return $query;
    }
}
?>
```

D17. Penulisan Kode Program *class* models/m_profil.php

Tabel D.17 Penulisan Kode Program *class* models/m_profil.php

```
<?php
defined('BASEPATH') OR exit('No direct script access allowed');

class M_profil extends CI_Model {

    public function __construct()
    {
```



```
        parent::__construct();
    }

    public function index()
    {

    }

    public function data_profil($id)
    {
        return $this->db->get_where('tabel_user', array('id_user' =>
$id))->row();
    }

    public function editprofil($object, $id)
    {
        $this->db->where('id_user', $id);
        $this->db->update('tabel_user', $object);
        return 1;
    }

    public function passwordlama($id)
    {
        return $this->db->query("SELECT password_user FROM
tabel_user where id_user='$id'")->row();
    }

    public function gantipassword($object, $id){
        $this->db->where('id_user', $id);
        $this->db->update('tabel_user', $object);
        return 1;
    }
}
```

D18. Penulisan Kode Program *class* models/m_proses_ddc.php

Tabel D.18 Penulisan Kode Program *class* models/m_proses_ddc.php

```
<?php
defined('BASEPATH') OR exit('No direct script access allowed');
```

```
class M_proses_ddc extends CI_Model {

    function __construct() {
        parent::__construct();
    }

    public function prosesTFIDF(){

        //MULAI Proses DDC - TFIDF
        //proses 1
        $query = $this->db->query('SELECT a.`id_kelas_ddc`, b.`kata_ddc`,
SUM(b.`frekuensi_kata_ddc`) AS `frekuensi_kata_ddc` FROM
`tabel_data_ddc` a JOIN `tabel_kata_ddc` b
    ON (a.`id_data_ddc` = b.`id_data_ddc`) GROUP BY a.`id_kelas_ddc`,
b.`kata_ddc` ORDER BY b.`kata_ddc`, a.`id_kelas_ddc` ASC');
        $query2 = $this->db->query('SELECT DISTINCT `kata_ddc` FROM
`tabel_kata_ddc`');

        $index = "0";
        $indeksUtama = 0;
        $kolom = $query2->num_rows();

        for ($i = 0; $i <= ($kolom - 1); $i++) {
            $data[$i][0] = "";
            for ($j = 1; $j <= 10; $j++) {
                $data[$i][$j] = 0;
            }
        }

        foreach ($query->result_array() as $row) {
            if ($index == "0") {
                $data[0][0] = $row['kata_ddc'];
                $index = $row['kata_ddc'];
                for ($i = 1; $i <= 10; $i++) {
                    if ($i - 1 == $row['id_kelas_ddc']) {
                        $data[0][$i] = $row['frekuensi_kata_ddc'];
                    } else {
                        $data[0][$i] = 0;
                    }
                }
            } elseif ($index == $row['kata_ddc']) {
                for ($i = 1; $i <= 10; $i++) {
```

```

        if ($i - 1 == $row['id_kelas_ddc']) {
            $x = $data[$indeksUtama][$i];
            $data[$indeksUtama][$i] = $data[$indeksUtama][$i] +
$rowsekuensi_kata_ddc'];
        } else {
            $data[$indeksUtama][$i] = $data[$indeksUtama][$i] + 0;
        }
    }
} else {
    $indeksUtama = $indeksUtama + 1;
    $index = $row['kata_ddc'];
    $data[$indeksUtama][0] = $row['kata_ddc'];
    for ($i = 1; $i <= 10; $i++) {
        if ($i - 1 == $row['id_kelas_ddc']) {
            $x = $data[$indeksUtama][$i];
            $data[$indeksUtama][$i] = $data[$indeksUtama][$i] +
$rowsekuensi_kata_ddc'];
        } else {
            $data[$indeksUtama][$i] = $data[$indeksUtama][$i] + 0;
        }
    }
}
}
//end proses 1

//proses2 - idf
for ($x = 0; $x <= ($kolom - 1); $x++) {
    $dataIDF[$x][0] = "";
    for ($y = 0; $y <= 1; $y++) {
        $dataIDF[$x][$y] = 0;
    }
}

$query3 = $this->db->query('SELECT `kata_ddc`,
sum(`frekuensi_kata_ddc`) as `frekuensi` FROM `tabel_kata_ddc` GROUP BY
`kata_ddc` ORDER BY `kata_ddc` ASC');
$indekso = 0;

foreach ($query3->result_array() as $rows) {

    $dataIDF[$indekso][0] = $rows['kata_ddc'];
    $dataIDF[$indekso][1] = abs(log(10 / $rows['frekuensi'], 10));
}

```

```

        $indekso = $indekso + 1;

    }
    //end proses 2

    //proses3 - bobot
    for ($f = 0; $f <= ($kolom - 1); $f++) {
        for ($j = 1; $j <= 10; $j++) {
            $data[$f][$j] = $data[$f][$j] * $dataIDF[$f][1];
        }
    }
    //end proses 3

    for ($f = 0; $f <= ($kolom - 1); $f++) { //update bobot
        for ($j = 1; $j <= 10; $j++) {
            $bantuan = $j;
            if ($data[$f][$j] != 0) {
                //echo "UPDATE `tabel_data_ddc` a JOIN `tabel_kata_ddc` b ON
(a.`id_data_ddc` = b.`id_data_ddc`) SET b.`bobot_kata_ddc` = '99' WHERE
b.`kata_ddc` = " . $data[$f][$j] . " AND a.`id_kelas_ddc` = " . ($bantuan - 1) .
"";";
                $this->db->query("UPDATE `tabel_data_ddc` a JOIN
`tabel_kata_ddc` b ON (a.`id_data_ddc` = b.`id_data_ddc`) SET
b.`bobot_kata_ddc` = " . $data[$f][$j] . "
WHERE b.`kata_ddc` = " . $data[$f][0] . " AND
a.`id_kelas_ddc` = " . ($bantuan - 1) . "";");
            }
        }
    }
    //SELESAI Proses DDC - TFIDF
}
}
}

```

D19. Penulisan Kode Program *class* models/m_proses_kata.php

Tabel D.19 Penulisan Kode Program *class* models/m_proses_kata.php

```

<?php

defined('BASEPATH') OR exit('No direct script access allowed');

class M_proses_kata extends CI_Model {

```

```
function __construct() {
    parent::__construct();
    $this->load->model('M_stemming');
}

public function prosesPengolahanKataDDC($dataKata) {
    $data = $this->db->query("SELECT MAX(`id_data_ddc`) AS
`id_data_ddc` FROM `tabel_data_ddc`")->row_array();
    $idDataDCC = $data['id_data_ddc'];
    $dataHasilProses = $this->pengolahanKata($dataKata);
    while (list($kata, $frekuensi) = each($dataHasilProses)) {
        //echo "Array index $index berisi nilai $nilai";
        $object = array(
            'id_data_ddc' => $idDataDCC,
            'kata_ddc' => $kata,
            'frekuensi_kata_ddc' => $frekuensi,
            'bobot_kata_ddc' => 0
        );
        $this->db->insert('tabel_kata_ddc', $object); //query input data kata
    }
}

public function prosesPengolahanKataBuku($dataKalimat){
    $hasilPengolahanKata = $this->pengolahanKata($dataKalimat);
    $hasilKataBerbobot = $this->perhitunganBobot($hasilPengolahanKata);
    return $hasilKataBerbobot;
}

public function pengolahanKata($dataKalimat) {
    $hasilCaseFolding = $this->caseFolding($dataKalimat);
    $hasilTokenizing = $this->tokenizing($hasilCaseFolding);
    $hasilTagging = $this->tagging($hasilTokenizing);
    $hasilFiltering = $this->filtering($hasilTagging);
    //$this->simpanKata($hasilFiltering);
    return $hasilFiltering;
}

public function caseFolding($data) {
    $hasilReplace = preg_replace("/[^a-zA-Z ]/ ", "", $data);
    $hasilCaseFolding = strtolower($hasilReplace);
    return $hasilCaseFolding;
}
```

```
}  
  
public function tokenizing($data) {  
    $hasilPemotongan = explode(" ", $data);  
    $hasilTokenizing = array_values(array_filter($hasilPemotongan));  
    return $hasilTokenizing;  
}  
  
public function tagging($data) {  
    $arrayHasilTagging = array();  
    $panjangArray = count($data);  
  
    for ($i = 0; $i < $panjangArray; $i++) {  
        $arrayHasilTagging[$i] = $this->M_stemming->stemming($data[$i]);  
    }  
    $hasilTagging = array_values(array_filter($arrayHasilTagging));  
    return $hasilTagging;  
}  
  
public function filtering($data) {  
    $stopwords = array(  
        "ada", "adalah", "adanya", "adapun", "agak", "agaknya", "agar",  
        "akan", "akankah", "akhir", "akhiri", "akhirnya", "aku", "akulah",  
        "amat", "amatlah", "anda", "andalah", "antar", "antara", "antaranya",  
        "apa", "apaan", "apabila", "apakah", "apalagi", "apatah", "artinya",  
        "asal", "asalkan", "atas", "atau", "ataukah", "ataupun", "awal",  
        "awalnya", "bagai", "bagaikan", "bagaimana", "bagaimanakah",  
        "bagaimanapun", "bagi", "bagian", "bahkan", "bahwa", "bahwasanya",  
        "baik", "bakal", "bakalan", "balik", "banyak", "bapak", "baru",  
        "bawah", "beberapa", "begini", "beginian", "beginikah", "beginilah",  
        "begitu", "begitukah", "begitulah", "begitupun", "bekerja", "belakang",  
        "belakangan", "belum", "belumlah", "benar", "benarkah", "benarlah",  
        "berada", "berakhir", "berakhirlah", "berakhirnya", "berapa",  
        "berapakah", "berapalah", "berapapun", "berarti", "berawal", "berbagai",  
        "berdatangan", "beri", "berikan", "berikut", "berikutnya", "berjumlah",  
        "berkali-kali", "berkata", "berkehendak", "berkeinginan", "berkenaan",  
        "berlainan", "berlalu", "berlangsung", "berlebihan", "bermacam",  
        "bermacam-macam", "bermaksud", "bermula", "bersama", "bersama-  
sama",  
        "bersiap", "bersiap-siap", "bertanya", "bertanya-tanya", "berturut",  
        "berturut-turut", "bertutur", "berujar", "berupa", "besar", "betul",  
        "betulkah", "biasa", "biasanya", "bila", "bilakah", "bisa", "bisakah",
```

"boleh", "bolehkah", "bolehlah", "buat", "bukan", "bukankah",
"bukanlah",
"bukannya", "bulan", "bung", "cara", "caranya", "cukup", "cukupkah",
"cukuplah", "cuma", "dahulu", "dalam", "dan", "dapat", "dari",
"daripada",
"datang", "dekat", "demi", "demikian", "demikianlah", "dengan",
"depan",
"di", "dia", "diakhiri", "diakhirinya", "dialah", "diantara",
"diantaranya", "diberi", "diberikan", "diberikannya", "dibuat",
"dibuatnya", "didapat", "didatangkan", "digunakan", "diibaratkan",
"diibaratkannya", "diingat", "diingatkan", "diinginkan", "dijawab",
"dijelaskan", "dijelaskannya", "dikarenakan", "dikatakan",
"dikatakannya",
"dikerjakan", "diketahui", "diketahuinya", "dikira", "dilakukan",
"dilalui", "dilihat", "dimaksud", "dimaksudkan", "dimaksudkannya",
"dimaksudnya", "diminta", "dimintai", "dimisalkan", "dimulai",
"dimulailah", "dimulainya", "dimungkinkan", "dini", "dipastikan",
"diperbuat", "diperbuatnya", "dipergunakan", "diperkirakan",
"diperlihatkan", "diperlukan", "diperlukannya", "dipersoalkan",
"dipertanyakan", "dipunyai", "diri", "dirinya", "disampaikan", "disebut",
"disebutkan", "disebutkannya", "disini", "disinilah", "ditambahkan",
"ditandaskan", "ditanya", "ditanyai", "ditanyakan", "ditegaskan",
"ditunjukkan", "ditunjuk", "ditunjuki", "ditunjukkan", "ditunjukkannya",
"ditunjuknya", "dituturkan", "dituturkannya", "diucapkan",
"diucapkannya",
"diungkapkan", "dong", "dua", "dulu", "empat", "enggak", "enggaknya",
"entah", "entahlah", "guna", "gunakan", "hal", "hampir", "hanya",
"hanyalah", "hari", "harus", "haruslah", "harusnya", "hendak",
"hendaklah", "hendaknya", "hingga", "ia", "ialah", "ibarat", "ibaratkan",
"ibaratnya", "ibu", "ikut", "ingat", "ingat-ingat", "ingin", "inginkah",
"inginkan", "ini", "inikah", "inilah", "itu", "itukah", "itulah", "jadi",
"jadilah", "jadinya", "jangan", "jangkalan", "janganlah", "jauh",
"jawab",
"jawaban", "jawabnya", "jelas", "jelaskan", "jelaslah", "jelasnya",
"jika", "jikalau", "juga", "jumlah", "jumlahnya", "justru", "kala",
"kalau", "kalaulah", "kalaupun", "kalian", "kami", "kamilah", "kamu",
"kamulah", "kan", "kapan", "kapankah", "kapanpun", "karena",
"karenanya",
"kasus", "kata", "katakan", "katakanlah", "katanya", "ke", "keadaan",
"kebetulan", "kecil", "kedua", "keduanya", "keinginan", "kelamaan",
"kelihatan", "kelihatannya", "kelima", "keluar", "kembali", "kemudian",
"kemungkinan", "kemungkinannya", "kenapa", "kepada", "kepadanya",

"kesampaian", "keseluruhan", "keseluruhannya", "keterlaluhan", "ketika",
"khususnya", "kini", "kinilah", "kira", "kira-kira", "kiranya", "kita",
"kitalah", "kok", "kurang", "lagi", "lagian", "lah", "lain", "lainnya",
"lalu", "lama", "lamanya", "lanjut", "lanjutnya", "lebih", "lewat",
"lima", "luar", "macam", "maka", "makanya", "makin", "malah",
"malahan",
"mampu", "mampukah", "mana", "manakala", "manalagi", "masa",
"masalah",
"masalahnya", "masih", "masihkah", "masing", "masing-masing",
"mau",
"maupun", "melainkan", "melakukan", "melalui", "melihat",
"melihatnya",
"memang", "memastikan", "memberi", "memberikan", "membuat",
"memerlukan",
"memihak", "meminta", "memintakan", "memisalkan", "memperbuat",
"mempergunakan", "memperkirakan", "memperlihatkan",
"mempersiapkan",
"mempersoalkan", "mempertanyakan", "mempunyai", "memulai",
"memungkinkan",
"menaiki", "menambahkan", "menandaskan", "menanti", "menanti-
nanti",
"menantikan", "menanya", "menanyai", "menanyakan", "mendapat",
"mendapatkan", "mendatang", "mendatangi", "mendatangkan",
"menegaskan",
"mengakhiri", "mengapa", "mengatakan", "mengatakannya",
"mengenai",
"mengerjakan", "mengetahui", "mengggunakan", "menghendaki",
"mengibaratkan", "mengibaratkannya", "mengingat", "mengingatkan",
"menginginkan", "mengira", "mengucapkan", "mengucapkannya",
"mengungkapkan", "menjadi", "menjawab", "menjelaskan", "menuju",
"menunjuk", "menunjuki", "menunjukkan", "menunjuknya", "menurut",
"menuturkan", "menyampaikan", "menyangkut", "menyatakan",
"menyebutkan",
"menyeluruh", "menyiapkan", "merasa", "mereka", "merekalah",
"merupakan",
"meski", "meskipun", "meyakini", "meyakinkan", "minta", "mirip",
"misal",
"misalkan", "misalnya", "mula", "mulai", "mulailah", "mulanya",
"mungkin",
"mungkinkah", "nah", "naik", "namun", "nanti", "nantinya", "nyaris",
"nyatanya", "oleh", "olehnya", "pada", "padahal", "padanya", "pak",
"paling", "panjang", "pantas", "para", "pasti", "pastilah", "penting",

"pentingnya", "per", "percuma", "perlu", "perlukah", "perlunya",
"pernah",
"persoalan", "pertama", "pertama-tama", "pertanyaan", "pertanyakan",
"pihak", "pihaknya", "pukul", "pula", "pun", "punya", "rasa", "rasanya",
"rata", "rupanya", "saat", "saatnya", "saja", "sajalah", "saling", "sama",
"sama-sama", "sambil", "sampai", "sampai-sampai", "sampaikan",
"sana",
"sangat", "sangatlah", "satu", "saya", "sayalah", "se", "sebab",
"sebabnya", "sebagai", "sebagaimana", "sebagainya", "sebagian",
"sebaik",
"sebaik-baiknya", "sebaiknya", "sebaliknya", "sebanyak", "sebegini",
"sebegitu", "sebelum", "sebelumnya", "sebenarnya", "seberapa",
"sebesar",
"sebetulnya", "sebisanya", "sebuah", "sebut", "sebutlah", "sebutnya",
"secara", "secukupnya", "sedang", "sedangkan", "sedemikian", "sedikit",
"sedikitnya", "seenaknya", "segala", "segalanya", "segera",
"seharusnya",
"sehingga", "seingat", "sejak", "sejauh", "sejenak", "sejumlah",
"sekadar",
"sekadarnya", "sekali", "sekali-kali", "sekalian", "sekaligus",
"sekalipun", "sekarang", "sekarang", "sekecil", "seketika", "sekiranya",
"sekitar", "sekitarnya", "sekurang-kurangnya", "sekurangnya", "sela",
"selain", "selaku", "selalu", "selama", "selama-lamanya", "selamanya",
"selanjutnya", "seluruh", "seluruhnya", "semacam", "semakin",
"semampu",
"semampunya", "semasa", "semasih", "semata", "semata-mata",
"semaunya",
"sementara", "semisal", "semisalnya", "sempat", "semua", "semuanya",
"semula", "sendiri", "sendirian", "sendirinya", "seolah", "seolah-olah",
"seorang", "sepanjang", "sepantasnya", "sepantasnyalah", "seperlunya",
"seperti", "sepertinya", "sepihak", "sering", "seringnya", "serta",
"serupa", "sesaat", "sesama", "sesampai", "sesegera", "sesekali",
"seseorang", "sesuatu", "sesuatunya", "sesudah", "sesudahnya",
"setelah",
"setempat", "setengah", "seterusnya", "setiap", "setiba", "setibanya",
"setidak-tidaknya", "setidaknya", "setinggi", "seusai", "sewaktu",
"siap", "siapa", "siapakah", "siapapun", "sini", "sinilah", "soal",
"soalnya", "suatu", "sudah", "sudahkah", "sudahlah", "supaya", "tadi",
"tadinya", "tahu", "tahun", "tak", "tambah", "tambahnya", "tampak",
"tampaknya", "tandas", "tandasnya", "tanpa", "tanya", "tanyakan",
"tanyanya", "tapi", "tegas", "tegasnya", "telah", "tempat", "tengah",
"tentang", "tentu", "tentulah", "tentunya", "tepat", "terakhir",

```

"terasa", "terbanyak", "terdahulu", "terdapat", "terdiri", "terhadap",
"terhadapnya", "teringat", "teringat-ingat", "terjadi", "terjadilah",
"terjadinya", "terkira", "terlalu", "terlebih", "terlihat", "termasuk",
"ternyata", "tersampaikan", "tersebut", "tersebutlah", "tertentu",
"tertuju", "terus", "terutama", "tetap", "tetapi", "tiap", "tiba",
"tiba-tiba", "tidak", "tidakkah", "tidaklah", "tiga", "tinggi", "toh",
"tunjuk", "turut", "tutur", "tuturnya", "ucap", "ucapnya", "ujar",
"ujarnya", "umum", "umumnya", "ungkap", "ungkapnya", "untuk",
"usah",
    "usai", "waduh", "wah", "wahai", "waktu", "waktunya", "walau",
"walaupun",
    "wong", "yaitu", "yakin", "yakni", "yang"
);

$result = array_values(array_diff($data, $stopwords));
$resultFinal = array_filter(array_count_values($result));
return $resultFinal;
}

public function perhitunganBobot($data) {
    $bobot = array();
    while (list($index,$frekuensi)=each($data)){
        $nilaiBobot = $frekuensi * abs(log(10 / $frekuensi, 10));
        array_push($bobot, array(0=> $index, 1=> $nilaiBobot) );
    }

    return $bobot;
}
}

```

D20. Penulisan Kode Program *class* models/m_stemming.php

Tabel D.20 Penulisan Kode Program *class* models/m_stemming.php

```

<?php

defined('BASEPATH') OR exit('No direct script access allowed');

class M_stemming extends CI_Model {

    function __construct() {
        parent::__construct();
    }
}

```

```
}

public function stemming($kata) {
    //Memproses kata penting - textmining
    $kataAsal = $kata;
    $cekKata = $this->cekKamus($kata);
    if ($cekKata == true) { // Cek Kamus
        return $kata; // Jika Ada maka kata tersebut adalah kata dasar
    } else { //jika tidak ada dalam kamus maka dilakukan stemming
        $kata = $this->Del_Inflection_Suffixes($kata);
        if ($this->cekKamus($kata)) {
            return $kata;
        }

        $kata = $this->Del_Derivation_Suffixes($kata);
        if ($this->cekKamus($kata)) {
            return $kata;
        }

        $kata = $this->Del_Derivation_Prefix($kata);
        if ($this->cekKamus($kata)) {
            return $kata;
        }
    }
}

//fungsi untuk mengecek kata dalam tabel dictionary
public function cekKamus($kata) {
    $result = $this->db->get_where('dictionary', array('word' => $kata))-
>num_rows();

    if ($result == 1) {
        return true; // True jika ada
    } else {
        return false; // jika tidak ada FALSE
    }
}

//fungsi untuk menghapus suffix seperti -ku, -mu, -kah, dsb
public function Del_Inflection_Suffixes($kata) {
    $kataAsal = $kata;
```

```
if (preg_match('/([km]u|nya|[kl]ah|pun)\z/i', $kata)) { // Cek Inflection
Suffixes
    $__kata = preg_replace('/([km]u|nya|[kl]ah|pun)\z/i', '', $kata);

    return $__kata;
}
return $kataAsal;
}

// Cek Prefix Disallowed Sufixes (Kombinasi Awalan dan Akhiran yang tidak
diizinkan)
public function Cek_Prefix_Disallowed_Sufixes($kata) {

    if (preg_match('/^(be)[[:alpha:]]+/(i)\z/i', $kata)) { // be- dan -i
        return true;
    }

    if (preg_match('/^(se)[[:alpha:]]+/(i|kan)\z/i', $kata)) { // se- dan -i,-kan
        return true;
    }

    if (preg_match('/^(di)[[:alpha:]]+/(an)\z/i', $kata)) { // di- dan -an
        return true;
    }

    if (preg_match('/^(me)[[:alpha:]]+/(an)\z/i', $kata)) { // me- dan -an
        return true;
    }

    if (preg_match('/^(ke)[[:alpha:]]+/(i|kan)\z/i', $kata)) { // ke- dan -i,-kan
        return true;
    }
    return false;
}

// Hapus Derivation Suffixes ("-i", "-an" atau "-kan")
public function Del_Derivation_Suffixes($kata) {
    $kataAsal = $kata;
    if (preg_match('/(i|an)\z/i', $kata)) { // Cek Suffixes
        $__kata = preg_replace('/(i|an)\z/i', '', $kata);
        if ($this->cekKamus($__kata)) { // Cek Kamus
            return $__kata;
        }
    }
}
```

```

    } else if (preg_match('/(kan)z/i', $kata)) {
        $__kata = preg_replace('/(kan)z/i', "", $kata);
        if ($this->cekKamus($__kata)) {
            return $__kata;
        }
    }
    /* – Jika Tidak ditemukan di kamus – */
}
return $kataAsal;
}

// Hapus Derivation Prefix ("di-", "ke-", "se-", "te-", "be-", "me-", atau "pe-")
public function Del_Derivation_Prefix($kata) {
    $kataAsal = $kata;

    /* ——— Tentukan Tipe Awalan ——— */
    if (preg_match('/^(di|[ks]e)/', $kata)) { // Jika di-,ke-,se-
        $__kata = preg_replace('/^(di|[ks]e)/', "", $kata);

        if ($this->cekKamus($__kata)) {
            return $__kata;
        }

        $__kata__ = $this->Del_Derivation_Suffixes($__kata);

        if ($this->cekKamus($__kata__)) {
            return $__kata__;
        }

        if (preg_match('/^(diper)/', $kata)) { //diper-
            $__kata = preg_replace('/^(diper)/', "", $kata);
            $__kata__ = $this->Del_Derivation_Suffixes($__kata);

            if ($this->cekKamus($__kata__)) {
                return $__kata__;
            }
        }

        if (preg_match('/^(ke[bt]er)/', $kata)) { //keber- dan keter-
            $__kata = preg_replace('/^(ke[bt]er)/', "", $kata);
            $__kata__ = $this->Del_Derivation_Suffixes($__kata);
        }
    }
}

```

```
        if ($this->cekKamus($__kata__)) {
            return $__kata__;
        }
    }
}

if (preg_match('/^([bt]e)/', $kata)) { //Jika awalnya adalah "te-","ter-","be-","ber-"
    $__kata = preg_replace('/^([bt]e)/', "", $kata);
    if ($this->cekKamus($__kata)) {
        return $__kata; // Jika ada balik
    }

    $__kata = preg_replace('/^([bt]e[lr])/', "", $kata);
    if ($this->cekKamus($__kata)) {
        return $__kata; // Jika ada balik
    }

    $__kata__ = $this->Del_Derivation_Suffixes($__kata);
    if ($this->cekKamus($__kata__)) {
        return $__kata__;
    }
}

if (preg_match('/^([mp]e)/', $kata)) {
    $__kata = preg_replace('/^([mp]e)/', "", $kata);
    if ($this->cekKamus($__kata)) {
        return $__kata; // Jika ada balik
    }
    $__kata__ = $this->Del_Derivation_Suffixes($__kata);
    if ($this->cekKamus($__kata__)) {
        return $__kata__;
    }
}

if (preg_match('/^(memper)/', $kata)) {
    $__kata = preg_replace('/^(memper)/', "", $kata);
    if ($this->cekKamus($kata)) {
        return $__kata;
    }
    $__kata__ = $this->Del_Derivation_Suffixes($__kata);
    if ($this->cekKamus($__kata__)) {
        return $__kata__;
    }
}
```

```
}  
}  
  
if (preg_match('/^([mp]eng)/', $kata)) {  
    $__kata = preg_replace('/^([mp]eng)/', '', $kata);  
    if ($this->cekKamus($__kata)) {  
        return $__kata; // Jika ada balik  
    }  
    $__kata__ = $this->Del_Derivation_Suffixes($__kata);  
    if ($this->cekKamus($__kata__)) {  
        return $__kata__;  
    }  
  
    $__kata = preg_replace('/^([mp]eng)/', 'k', $kata);  
    if ($this->cekKamus($__kata)) {  
        return $__kata; // Jika ada balik  
    }  
    $__kata__ = $this->Del_Derivation_Suffixes($__kata);  
    if ($this->cekKamus($__kata__)) {  
        return $__kata__;  
    }  
}  
  
if (preg_match('/^([mp]eny)/', $kata)) {  
    $__kata = preg_replace('/^([mp]eny)/', 's', $kata);  
    if ($this->cekKamus($__kata)) {  
        return $__kata; // Jika ada balik  
    }  
    $__kata__ = $this->Del_Derivation_Suffixes($__kata);  
    if ($this->cekKamus($__kata__)) {  
        return $__kata__;  
    }  
}  
  
if (preg_match('/^([mp]e[lr])/', $kata)) {  
    $__kata = preg_replace('/^([mp]e[lr])/', '', $kata);  
    if ($this->cekKamus($__kata)) {  
        return $__kata; // Jika ada balik  
    }  
    $__kata__ = $this->Del_Derivation_Suffixes($__kata);  
    if ($this->cekKamus($__kata__)) {  
        return $__kata__;  
    }  
}
```

```
}  
}  
  
if (preg_match('/^[mp]en)/', $kata)) {  
    $__kata = preg_replace('/^[mp]en)/', 't', $kata);  
    if ($this->cekKamus($__kata)) {  
        return $__kata; // Jika ada balik  
    }  
    $__kata__ = $this->Del_Derivation_Suffixes($__kata);  
    if ($this->cekKamus($__kata__)) {  
        return $__kata__;  
    }  
  
    $__kata = preg_replace('/^[mp]en)/', '', $kata);  
    if ($this->cekKamus($__kata)) {  
        return $__kata; // Jika ada balik  
    }  
    $__kata__ = $this->Del_Derivation_Suffixes($__kata);  
    if ($this->cekKamus($__kata__)) {  
        return $__kata__;  
    }  
}  
  
if (preg_match('/^[mp]em)/', $kata)) {  
    $__kata = preg_replace('/^[mp]em)/', '', $kata);  
    if ($this->cekKamus($__kata)) {  
        return $__kata; // Jika ada balik  
    }  
    $__kata__ = $this->Del_Derivation_Suffixes($__kata);  
    if ($this->cekKamus($__kata__)) {  
        return $__kata__;  
    }  
  
    $__kata = preg_replace('/^[mp]em)/', 'p', $kata);  
    if ($this->cekKamus($__kata)) {  
        return $__kata; // Jika ada balik  
    }  
  
    $__kata__ = $this->Del_Derivation_Suffixes($__kata);  
    if ($this->cekKamus($__kata__)) {  
        return $__kata__;  
    }  
}
```



```
}  
  }  
  return $kataAsal;  
}  
}
```

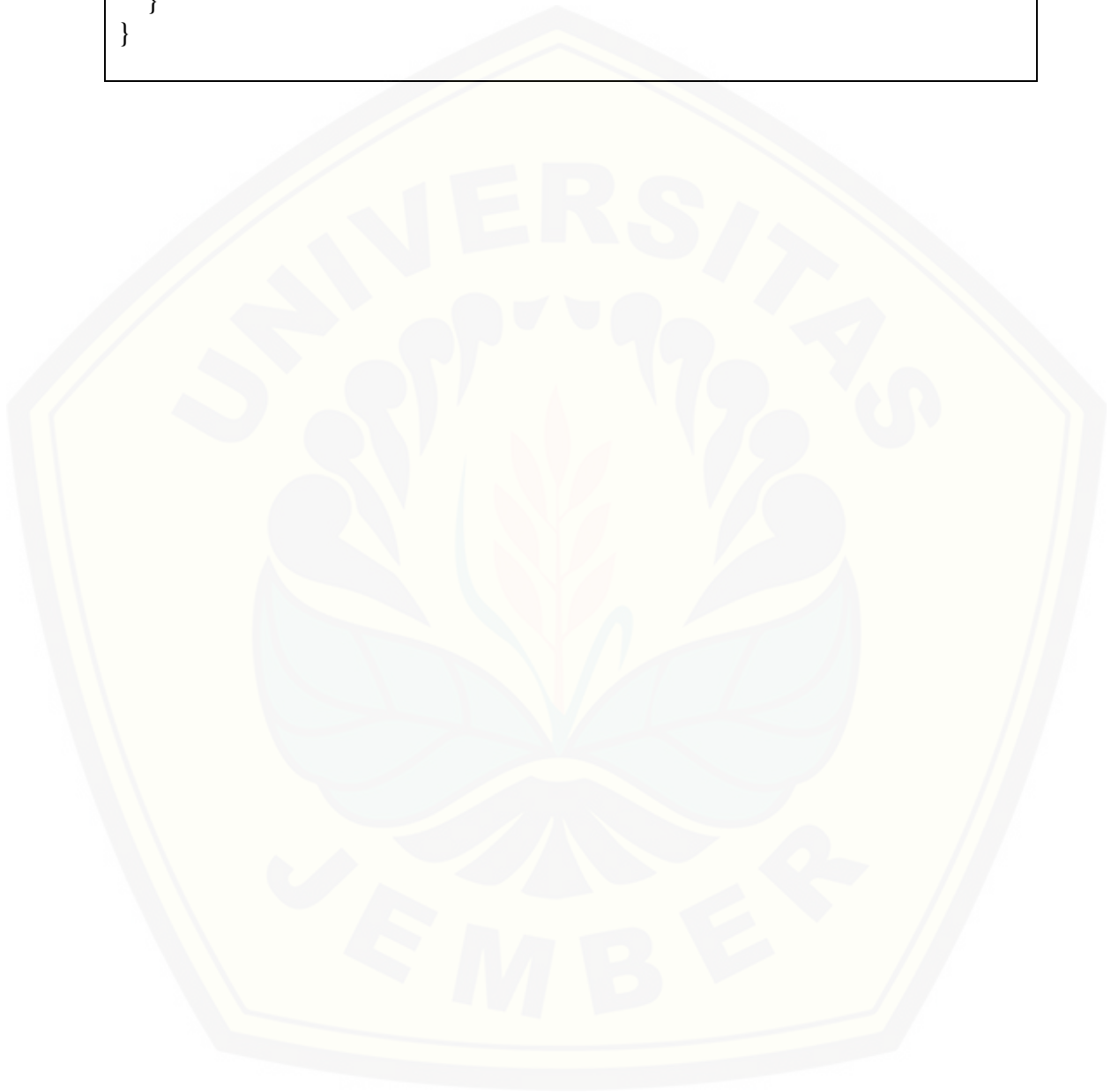

Lampiran E. Data Kamus DDC

E1. Kamus DDC Kelas 000 *Generalities*

000 – 009 Ilmu Umum dan Komputer

Knowledge - Special Computer Methods (Ilmu Umum dan Komputer)

000 *Generalities* / Karya Umum

001 *Knowledge* / Ilmu Pengetahuan Diskusi dari berbagai bidang Ilmu pengetahuan umum

001.01 *Theory of Knowledge* / Teori Ilmu Pengetahuan

001.0601 Organisasi Pendidikan, Keilmuan, dan Kebudayaan PBB

United Nation Educational, Scientific and Cultural Organization

001.1 *Intellectual Life* / Kehidupan Intelektual

001.3 *Humanities* / Humanisme

Nilai - nilai dari ilmu pengetahuan, Ilmu humaniora

001.4 *Research; Statistical Methods* / Riset; Metode Statistik

Riset evaluasi, Riset dari spesifik disiplin subjek ilmu pengetahuan

001.42 *Reseach Methods* / Metode Riset

Metode penelitian ilmiah, metodologi penelitian ilmiah

001.43 *Descriptive and Experimental Methods* / Riset Deskriptif, Metode Eksperimen dan Percobaan Ilmiah

001.9 *Controversial Knowledge* / Pengetahuan Kontroversial

Pengetahuan yang sulit dijelaskan secara ilmiah seperti UFO, monster, Segitiga Bermuda, Atlantis, alien dan misteri - misteri

001.96 *Illusions* / Ilusi

002 *The Book* / Buku

Deskripsi buku

002.0725 *Book Collecting* / Koleksi Buku

Pengembangan koleksi perpustakaan

003 *Systems* / Sistem-sistem

Riset operasi, teori sistem, sistem analisis, model, teknik simulasi

003.1 *System Identification* / Identifikasi Sistem

Model matematis untuk suatu sistem dengan mengamati *input - output*-nya

003.2 *Forecasting and Forecast, Futurology* / Peramal dan Ramalan, Futurologi

Ramalan menurut cara-cara parapsikologi dan ilmu ghaib

003.3 *Computer Modeling and Simulation* / Model dan Simulasi Komputer

Model matematis untuk suatu sistem dengan mengamati input - outputnya

003.5 *Theory of Communication and Control* / Teori Komunikasi dan Kontrol

Bionic / bionik, *cybernetics* / sibernatika, teori informasi, teori pengambilan keputusan

003.7 *Kinds of Systems* / Macam - macam Sistem

Stochastic system, distributed-parameter system

004 *Data Processing, Computer Science* / Pemrosesan Data, Ilmu Komputer, Teknik Informatika

Seleksi dan penggunaan perangkat keras / *hardware* komputer, karya komprehensif tentang perangkat keras dan program - program dalam pengolahan data elektronis, teknik komputer informatika Termasuk perakitan *hardware*, merakit komputer, Pengolahan data komputer dari spesifik disiplin subjek ilmu pengetahuan ke dalam subjek utamanya

004.0551 *Computers Mathematical Principles* / Prinsip Matematika dalam Ilmu Komputer

004.019 *Psychological Principles* / Prinsip Psikologi dalam Ilmu Komputer Interaksi antara manusia dengan komputer

004.028 *Auxiliary Techniques* / Teknik, Prosedur, Alat-alat, Perlengkapan, Bahan-bahan dalam Ilmu Komputer

004.0288 *Computer Maintenance* / Perawatan Komputer, Reparasi Komputer

004.03 *Dictionaries and Encyclopedia Computer Science* / Kamus Ilmu Komputer Kamus Teknik Informatika, Ensiklopedia Ilmu Komputer dan Ensiklopedia Teknik Informatika

004.05 *General Publications* / Terbitan Berseri, Berkala Umum Ilmu Komputer dan Teknik Informatika

Majalah ilmu komputer dan teknik informatika, jurnal ilmu komputer dan teknik informatika

004.0688 *Computer Management* / Manajemen Komputer

004.071 *Computer Science Education* / Pendidikan Ilmu Komputer, Pendidikan Teknik Informatika

004.08 *Computer and Human* / Komputer dan Manusia

Komputer dan wanita, komputer dan anak-anak, komputer dan orang dewasa

004.09 *History of Computer* / Sejarah Komputer

004.1 *General Works on Specific Types of Computers* / Karya Umum tentang Tipe-tipe Khusus Komputer

004.11 *Digital Computer* / Komputer Digital

004.11 *Super Computers* / Super Komputer

004.12 *Mainframe Computers* / Komputer Mainframe

004.14 *Midrange Computers* / Komputer Midrange

004.16 *Personal Computers* / Komputer Personal, PC

Laptop, notebook, komputer tablet, komputer jinjing

004.19 *Hybrid and Analog Computers* / Komputer Hybrid dan Komputer Analog

004.21 *Systems Analysis and Computer Design* / Sistem Analisis dan Desain Komputer

004.22 *Computer Architecture* / Arsitektur Komputer

004.24 *Computer Performance Evaluation* / Evaluasi Daya Guna dan Performa Komputer

004.3 *Processing Modes* / Processing Mode

Real - time processing, multiprocessing, distributed processing, Processor / processor, multiprocessors / multiprocessor, dualcore, central processing unit / CPU

Processor seperti intel, celeron, AMD

004.5 *Storage* / Penyimpanan

Internal storage, external storage, virtual memory, Random access memory / RAM, CD-ROM, DVD, floppy disk, flash disk, hard disk, hard disk drive, Disket, sim card, memory card / kartu penyimpan data

004.6 *Interfacing and Communications / Tampilan Antar Muka (Interface) dan Jaringan Komunikasi Komputer*

Peralatan yang menghubungkan komputer dengan *peripheral device* atau dengan komputer lain, *Digital communications / komunikasi digital*

004.65 *Computer Communications Networks / Jaringan Komunikasi Komputer*

004.66 *Data Transmission Modes and Data Switching Methods / Metode Transmisi Data*

Kelaskan di sini *wired, wireless, wi-fi / wifi, wireless fidelity*

004.67 *Wide Area Network (WAN) / Wide Area Network*

004.678 *Internet (World Wide Web) / Internet*

Website, situs web internet, http, domain, Mesin pencari google, Internet browser internet (mozilla firefox, opera, internet explorer)

004.6782 *Cloud Computing, Cloud Technology / Komputasi Awan*

004.68 *Local Area Network (LAN) / Lokal Area Network*

Intranet

004.692 *Electronic Mail, Email / Surat Elektronik, Surel*

Yahoo mail, gmail

004.693 *Internet Discussion Group / Grup Diskusi di Internet*

Chatting, chat group, mailing list, yahoo group

004.695 *Internet Telephony / Telepon Internet*

004.7 *Peripherals / Peripheral*

I / O (Input / Output)

004.76 *Input Peripherals / Periperal Input*

Screen, monitor, printer

004.77 *Ouput Peripherals / Periperal Output*

Keyboard, mouse komputer, joystick, card reader

004.9 *Nonelectronic Data Processing* / Pemrosesan Data Non Elektronik

005.1 *Programming* / Pemrograman

Software engineering / rekayasa software, rekayasa perangkat lunak

005.1092 *Computer Programmers* / Programmer Komputer

Ahli pemrograman, *hacker, cracker*, peretas

005.11 *Special Programming* / Pemrograman Khusus

Modular programming, structured programming, functional programming, logic programming, constraint programming, object oriented programming, visual programming

005.12 *Software System Analysis and Design* / Sistem Analisa dan Desain Perangkat Lunak

005.13 *Language Programming* / Bahasa Pemrograman

005.15 *Documentation Programming* / Dokumentasi Pemrograman

Coding of programs, source code / kode program, *flow chart program, manual program*

005.2 *Programming for Specific Computers, for Specific Operating Systems, for Specific User Interface* / Pemrograman untuk Tipe Komputer, Sistem Operasi dan Tampilan Muka Pengguna, *Assembly language, assembler* / bahasa *assembly*

005.262 *Programming in Specific Program Language* / Pemrograman untuk Bahasa Pemrograman

C++, *pascal*, pemrograman web, HTML, PHP, *java, visual basic, fox pro*

005.265 *Programming for Specific Computers* / Pemrograman untuk Komputer

Pemrograman untuk komputer IBM PC

005.268 *Programming for Specific Operating Systems* / Pemrograman untuk Sistem Operasi

Pemrograman untuk sistem operasi *windows*, pemrograman untuk sistem operasi *linux*
Sistem operasi *computer*

005.3 *Programs* / Program

Program khusus untuk *supercomputer*, program khusus untuk *mainframe computer*, program khusus untuk *midrange computer*, *software* / aplikasi perangkat lunak, *software licensed*, *software open source*, *freeware*, *free software open source*

005.36 *Programs for Personal Computers* / Program untuk Komputer Personal

Program aplikasi, program terintegrasi, sistem informasi

005.4 *System Programming* / Sistem Pemrograman

Pemrograman untuk memproduksi *operating system*

005.43 *Operating System* / Sistem Operasi

Sistem operasi *windows*, *linux* / *unix*, *mac OS* / *apple*, *DOS*, *android utility programs windows XP*, *windows 7*, *windows 8*, *linux ubuntu*, *linux mandriva*, *linux suse*

005.437 *Computer User Interface* / Tampilan Muka Komputer

005.5 *General Purpose Application Programs* / Program Aplikasi dengan Kegunaan Khusus

Word processing, *spreadsheet*, *presentation software microsoft office*, *open office*, *macromedia flash*, *dreamweaver*, *pdf reader*, *game komputer*

005.7 *Data in Computer Systems* / Data dalam Sistem - sistem Komputer

005.73 *Data Structures* / Struktur Data

005.74 *Data Files and Database* / Data File-file dan Database, Pangkalan Data, Pusat Data

Data file processing, *manajemen database*, *hierarchical database*, *relational database server*, *microsoft access*, *MySQL*, *oracle*, *SQLserver*

005.741 *File Structures* / Struktur File

005.8 *Computer Security, Data Security* / Keamanan Komputer, Keamanan Data

Antivirus

005.82 *Data Encryption* / Data Enkripsi

005.84 *Malware* / *Malware*

Virus komputer, *spyware*, *worms*, *hack*, *hacking*, *crack*, *cracking*, retas, meretas

005.86 *Data Backup*, *Data Recovery* / Penyelamatan Data

006 *Special Computer Methods* / Metode Komputer Tertentu

006.242 *Bar Coding* / Kode Bar, Barkod

006.3 *Artificial Intelligence* / Kecerdasan Buatan

Sistem pakar

006.37 *Computer Vision* / Visi Komputer

006.4 *Computer Pattern Recognition* / Pola Pengenalan Komputer

Optical pattern recognition, *optical character recognition* / OCR, *handwriting recognition*, *speech recognition*

006.42 *Barcoding* / Barcode

006.5 *Digital Audio* / Suara Digital

006.6 *Computer Graphics* / Komputer Grafis, Grafika Komputer

Digital image

006.62 *Hardware for Computer Graphics* / Perangkat Keras untuk Komputer Grafis

Scanner, *plotter*

006.66 *Programming for Computer Graphics* / Pemrograman untuk Komputer Grafis

Adobe photoshop, *gimp*

006.686 *CorelDRAW* / *Corel Draw*

006.693 *Three Dimensional Graphics*, 3-D / Komputer Grafis Tiga Dimensi

006.696 *Digital Video* / Video Digital

Animasi komputer

006.7 *Multimedia Systems* / Sistem-sistem Multimedia

Interactive video / video interaktif, *web design* / desain web

006.752 *Blogs* / Blog, Web Blog

Blogger, *multiply*, *wordpress*, *joomla*, *drupal*

006.754 *Online Social Network* / Situs Jejaring Sosial, Sosial Media

Facebook, twitter, friendster, myspace, plurk, whatsapp, line, instagram, path, kakao talk, wechat, blackberry messenger

010 - 019 Bibliografi

Bibliography (Bibliografi)

010 *Bibliography / Bibliografi*

010.4 *Special Topics of Bibliography / Bibliografi dengan Topik Khusus*

analytical bibliography / bibliografi analitis, descriptive bibliography / bibliografi deskriptif

011 *General Bibliographies / Bibliografi Umum*

011.3 *Bibliographies by Specific Forms / Bibliografi dan Katalog dengan Bentuk Khusus*

bibliografi dan katalog dalam bentuk elektronik : *electronic book, e-book*, buku elektronik

011.4 *Bibliographies by Specific Characteristic / Bibliografi dan Katalog dengan Karakteristik Khusus*

bibliografi dan katalog incunabula, bibliografi dan katalog buku langka

011.5 *Bibliographies by Specific Publishers / Bibliografi dan Katalog Penerbitan Khusus*

bibliografi dan katalog khusus

011.53 *Bibliographies by Government Publications / Bibliografi Penerbitan Pemerintah*

011.75 *Bibliographies by Specific Content / Bibliografi dan Katalog dengan Konten Khusus*

katalog buku *best seller*, bibliografi dan katalog skripsi, thesis, disertasi

011.8 *Bibliographies by Specific Authors / Bibliografi dan Katalog Karya Kelompok Pengarang Khusus*

012 *Bibliographies and Catalog Individuals / Bibliografi dan Katalog Karya-karya Perorangan*

014 *Anonymous and Pseudonymous Works* / Bibliografi dan Katalog Karya-karya Anonim dan Pseudonim

015 *Works from Specific Places* / Bibliografi dan Katalog Karya-karya dari Wilayah-wilayah

015.598 *Bibliographies in Indonesia* / Bibliografi di Indonesia

016 *Bibliographies and Catalog of Works from Specific Subject* / Bibliografi dan Katalog Subjek

bibliografi filsafat, bibliografi novel, diskrografi *music*, bibliografi bidang kedokteran

017 *General Subject Catalog* / Katalog Subjek Umum

karya komprehensif tentang katalog, katalog bentuk kamus, katalog penerbit, katalog barang, katalog perpustakaan

020 - 029 Perpustakaan dan Ilmu Informasi

Library and Information Science (Perpustakaan dan Ilmu Informasi)

020 *Library and Information Sciences* / Perpustakaan dan Ilmu Informasi

ilmu arsip, ilmu kearsipan

020.1 *Philosophy and Theory of Library and Information Sciences* / Filsafat dan Teori Ilmu Perpustakaan,

Filsafat dan Teori Ilmu Informasi

psikologi perpustakaan

020.2 *Miscellany of Libraries* Aneka Ragam tentang Ilmu Perpustakaan dan Ilmu Informasi

pengolahan dan analisa data di bidang perpustakaan dan ilmu informasi

020.3 *Dictionaries and Encyclopedia of Library Sciences* / Kamus Ilmu Perpustakaan dan Ilmu Informasi, Ensiklopedia Ilmu Perpustakaan dan Ilmu Informasi

020.5 *General Publications* / Terbitan Berseri, Berkala Umum Ilmu Perpustakaan dan Ilmu Informasi

majalah dan jurnal ilmu perpustakaan dan ilmu informasi

020.6 *Organization of Libraries* / Organisasi di Bidang Perpustakaan

organisasi perpustakaan internasional, regional dan nasional

International Federation of Library Associations and Institutions, Ikatan Pustakawan Indonesia / IPI, Asosiasi Tenaga Perpustakaan Sekolah Indonesia / Atpusi

020.7 *Education and Related Topics* / Pendidikan, Penelitian dan Topik Terkait tentang Perpustakaan

pelatihan perpustakaan, training perpustakaan, sertifikasi pustakawan

020.72 *Library Research* / Riset Perpustakaan

statistik perpustakaan

020.9 *History of Libraries* / Sejarah Perpustakaan

sejarah arsip dan kearsipan

020.92 *Archivists* / Arsiparis

021 *Relationship of Libraries* / Hubungan-hubungan Perpustakaan, Arsip dan Kearsipan, Pusat Informasi

021.2 *Relationship with the Community* / Hubungan Perpustakaan dengan Masyarakat

021.3 *Relationship with Other Educational Institutions* / Hubungan Perpustakaan dengan Lembaga Pendidikan

hubungan perpustakaan dengan museum

021.6 *Cooperation and Networks* / Kerja Sama dan Jaringan Antar Perpustakaan
bibliographic centers, union catalogs

021.7 *Promotion of Libraries* / Promosi Perpustakaan

humas perpustakaan

021.8 *Relationships with Government* / Kerja Sama Perpustakaan dengan Pemerintah
bantuan pemerintah untuk perpustakaan

022 *Administration of The Physical Plant* / Administrasi dan Fisik Perpustakaan

ruang dan gedung perpustakaan, rak buku dan meja baca perpustakaan, furnitur perpustakaan

023 *Personnel Administration* / Personalia Perpustakaan

manajemen personalia perpustakaan, job deskripsi perpustakaan, peraturan perpustakaan, kode etik perpustakaan, peraturan fungsional pustakawan

023.2 *Librarian* / Pustakawan

konsultan perpustakaan

025 *Operations, Archives, Information Centers* / Operasional Perpustakaan, Arsip dan Pusat Informasi, Pelayanan dan Pengelolaan Perpustakaan

dokumentasi

025.000285 *Libraries Automation* / Automasi Perpustakaan

sistem automasi / otomasi perpustakaan, sistem informasi manajemen perpustakaan komputerisasi perpustakaan dan ilmu informasi, komputerisasi arsip: *Senayan Library Management System / SLiMS, LASer / Library Automation Service*

025.042 *Digital Library* / Perpustakaan Digital

situs web perpustakaan

025.1 *Administration and Library Management* / Administrasi dan Manajemen Perpustakaan

keuangan perpustakaan, reprografi

025.2 *Acquisitions and Collection Development* / Akuisisi dan Pengembangan Koleksi Perpustakaan

akuisisi koleksi bahan pustaka, sensor dan *weeding* koleksi bahan pustaka, seleksi buku, seleksi koleksi bahan pustaka, koleksi buku ditinjau dari segi ilmu umum

025.3 *Bibliographic Analysis and Control* / Bibliografi Analisis dan Kontrol Perpustakaan

katalogisasi, mengindeks, penyusunan kartu / *filling*

ISBN / *Internasional Standard Book Numbers*, ISSN / *Internasional Standard Serial Numbers*, ISBD / *International Standard Bibliographic Description*

025.31 *Library Catalog* / Katalog Perpustakaan

katalog, struktur katalog, *machine readable record format*

kartu katalog, katalog *online*, *online public access catalog* / OPAC

- 025.342 *Clippings, Broadsides, Pamphlets* / Kliping, Selebaran, Pamflet
- 025.4 *Subject Analysis and Control* / Subjek Analisis dan Kontrol Perpustakaan sistem klasifikasi umum, penentuan tajuk subjek
- 025.41 *Abstracting* / Abstrak
pembuatan abstrak, koleksi abstrak umum
- 025.428 *Shelflisting / Shelving*
- 025.431 *Dewey Decimal Classification, DDC* / Klasifikasi Persepuluhan Dewey
- 025.432 *Universal Decimal Classification, UDC* / Klasifikasi Persepuluhan *Universal*
- 025.433 *Library of Congress Classification, LCC* / Klasifikasi *Library of Congress*
- 025.434 *Bliss Bibliographic Classification, BBC* / Klasifikasi Bibliografi Bliss
- 025.435 *Colon Classification, CC* / Klasifikasi *Colon*
- 025.46 *Classification of Specific Subject* / Klasifikasi Khusus
sistem klasifikasi perluasan Agama Islam
- 025.5 *Service to Users* / Layanan Kepada Pengguna Perpustakaan
layanan referensi dan informasi perpustakaan
- 025.6 *Circulation Services* / Layanan Sirkulasi Perpustakaan
Layanan peminjaman, pengembalian dan perpanjangan koleksi perpustakaan
interlibrary loans
- 025.8 *Preservation of Collections* / Pemeliharaan Bahan Pustaka
preservasi koleksi bahan pustaka
- 026 *Specific Subjects Libraries, Archeves, Information Centers Devoted to Specific Subjects and Disciplines* / Perpustakaan, Kearsipan, Pusat Informasi untuk Subjek Disiplin
perpustakaan kedokteran, perpustakaan teknik, perpustakaan sastra
- 026.297 *Islamic Libraries* / Perpustakaan Islam
pusat informasi Islam / *Islamic Center*, museum Islam, museum Al-Qur'an, perpustakaan masjid

027 *General Libraries, General Archives, Information Centers Devoted to General Subjects and Disciplines* / Perpustakaan, Kearsipan, Pusat Informasi untuk Disiplin Ilmu secara Umum

027.01 - 027.09 *Geographic Treatment of Libraries* / Perpustakaan di Lokasi Tertentu perpustakaan di Indonesia, perpustakaan di Perancis

027.1 *Private and Family Libraries* / Perpustakaan Pribadi dan Perpustakaan Keluarga

027.3 *Rental Libraries* / Penyewaan Buku

penyewaan komik

027.4 *Public Libraries* / Perpustakaan Publik, Perpustakaan Umum, Taman Bacaan Rakyat

perpustakaan desa

027.5 *Government Libraries* / Perpustakaan Pemerintah

perpustakaan nasional, perpustakaan provinsi, perpustakaan daerah

Perpustakaan Nasional Republik Indonesia

027.6 *Libraries for Special Groups and Organizations* / Perpustakaan untuk Kelompok atau Organisasi Tertentu

perpustakaan anak, perpustakaan, perpustakaan penjara, perpustakaan untuk bisnis dan industri, perpustakaan keagamaan (perpustakaan masjid, perpustakaan gereja), perpustakaan rumah sakit

027.7 *College and University Libraries* / Perpustakaan Perguruan Tinggi dan Universitas

027.8 *School Libraries* / Perpustakaan Sekolah

028 *Use of Other Information Media* / Membaca

028.1 *Reviews* / Review Buku, Tinjauan Buku, Resensi Buku

deskripsi buku

028.5 *Reading and Use of Other Information Media by Young People* / Bacaan Anak dan Remaja

buku untuk anak, buku untuk remaja

majalah anak, majalah remaja

028.9 *Reading Interest and Habits* / Kebiasaan Membaca, Minat Baca

030 - 039 Ensiklopedia

General Encyclopedic Works (Ensiklopedia Umum)

030 *General Encyclopedias* / Ensiklopedia Umum

031 *Indonesian Language Encyclopedias* / Ensiklopedia Umum dalam Bahasa Indonesia

ensiklopedia dari spesifik disiplin subjek ilmu pengetahuan

ensiklopedia ilmu perpustakaan, ensiklopedia teknik

032 *General Encyclopedic Works in English* / Ensiklopedia Umum dalam Bahasa Inggris

033 *General Encyclopedic Works in Other Germanic Language* / Ensiklopedia Umum dalam Bahasa Jerman, Ensiklopedia Umum dalam Bahasa Belanda

034 *General Encyclopedic Works in French, Occitan, Catalan* / Ensiklopedia Umum dalam Bahasa Perancis

035 *General Encyclopedic Works in Italian, Sardinian, Dalmatian, Romanian, Rhaeto-Romanic Language* / Ensiklopedia Umum dalam Bahasa Italia dan Romawi

036 *General Encyclopedic Works in Spanish and Portuguese* / Ensiklopedia Umum dalam Bahasa Spanyol, Ensiklopedia Umum dalam Bahasa Portugis

037 *General Encyclopedic Works in Slavic Language* / Ensiklopedia umum dalam Bahasa Rusia, Ensiklopedia Umum dalam Bahasa Eropa Timur Lain

038 *General Encyclopedic Works in Scandinavian Language* / Ensiklopedia Umum dalam Bahasa Skandinavia

039 *General Encyclopedic Works in Other Languages* / Ensiklopedia Umum dalam Bahasa-bahasa Lain

Ensiklopedia Berbahasa Mandarin

050 - 059 Terbitan Berseri Umum

General Serial Publications (Terbitan Berseri, Berkala Umum, Publikasi Umum)

050 *General Serial Publications* / Terbitan Berseri, Berkala Umum, Publikasi Umum

051 *Indonesian Language Serial Publications* / Terbitan Berseri, Berkala Umum dalam Bahasa Indonesia

052 *General Serial Publications in English* / Terbitan Berseri, Berkala Umum dalam Bahasa Inggris

053 *General Publications in Germanic* / Terbitan Berseri, Berkala Umum dalam Bahasa Jerman dan Belanda

054 *In French, Provençal* / Terbitan Berseri, Berkala Umum dalam Bahasa Perancis

055 *General Publications in Italian, Sardinian, Dalmatian, Romanian, Rhaeto-Romanic Language* / Terbitan Berseri, Berkala Umum dalam Bahasa Italia dan Romawi

056 *In Spanish and Portuguese* / Terbitan Berseri, Berkala Umum dalam Bahasa Spanyol dan Portugis

057 *In Slavic Language* / Terbitan Berseri, Berkala Umum dalam Bahasa Rusia dan Eropa Timur

058 *In Scandinavian* / Terbitan Berseri, Berkala Umum dalam Bahasa Skandinavia

059 *General Serial Publications in Other Languages* / Terbitan Berseri, Berkala Umum dalam Bahasa Lain

Publikasi di China Tiongkok

060 - 069 Organisasi Umum

General Organizations and Museology (Organisasi Umum dan Museum)

060 *General Organizations, Foundations* / Organisasi - organisasi Umum organisasi - organisasi umum, organisasi-organisasi internasional umum, kongres, konferensi, asosiasi umum, perhimpunan umum, anggaran dasar, daftar anggota, laporan konferensi

061 *General Organizations in Indonesia* / Organisasi - organisasi Umum di Indonesia

061.1 *General Organizations in Canada* / Organisasi - organisasi Umum di Kanada organisasi umum di Quebec

061.3 - 061.9 *General Organizations in Unites States* / Organisasi - organisasi Umum di Amerika Serikat

organisasi umum di Ohio

062.1 - 062.8 *General Organizations in England* / Organisasi - organisasi Umum di Inggris

organisasi umum di London

062.9 *In Scotland, Ireland, Wales* / Organisasi - organisasi Umum di Skotlandia, Irlandia, Wales

063 *General Organizations in Central Europe* / Organisasi - organisasi Umum di Eropa Tengah dan Jerman

organisasi umum di Polandia

064 *General Organizations in France and Monaco* / Organisasi - organisasi Umum di Perancis dan Monaco

065 *General Organizations in Italy* / Organisasi - organisasi Umum di Italia

066 *General Organizations in Spain* / Organisasi-organisasi Umum di Semenanjung Iberia dan Spanyol

organisasi umum di Portugal

067 *General Organizations in Eastern Europe* / Organisasi-organisasi Umum di Eropa Timur dan Rusia

organisasi umum di Ukraina

068 *General Organizations in Other Geographic Area* / Organisasi-organisasi Umum di Area Lain

Organisasi di Eropa

069 *Museology (Museum science)* / Museologi

Museologi: ilmu tentang museum

069.2 *Museum Management and Use of Physical Plant* / Manajemen Museum

069.3 *Museum Equipment, Furniture, Furnishings* / Perlengkapan Museum, Perabotan Museum

069.5 *Collections and Exhibits of Museum Objects* / Koleksi dan Pameran Museum

069.6 *Personnel Management of Museum* / Manajemen Personalia Museum

regulasi museum, peraturan dan tata-tertib museum

manajemen personalia

070 - 079 Jurnalisme

Journalism, News Media, Publishing (Jurnalisme, Media Berita, Penerbitan)

070.172 *Newspapers* / Surat Kabar, Koran

070.175 *Periodicals* / Periodikal

070.18 *Documentary Films, Educational Films* / Film Dokumenter, Film Pendidikan
filmstrip dan *slide, movie* / film hiburan

070.4 *Journalism* / Jurnalisme, Jurnalistik, Pers

Pengumpulan, penulisan, pengeditan informasi di surat kabar dan periodikal, teknik
jurnalistik surat kabar dan berita

070.43 *Reporting and News Gathering* / Liputan Berita, Laporan dan Pengumpulan
Berita

070.435 *News Agency* / Kantor Berita

kantor berita Antara

070.442 *Editorials* / Editorial

kepengarangan dan teknik editorial

070.5 *Publishing* / Penerbitan

penerbit buku, *book clubs* / klub buku, buku

070.51092 *Editors Publishing* / Editor Penerbit

editor buku

071 *Journalism and Newspapers in Indonesia* / Jurnalisme dan Surat Kabar di
Indonesia

071.1 *Journalism and Newspapers in Canada* / Jurnalisme dan Surat Kabar di Kanada

071.3 *Journalism and Newspapers in United States* / Jurnalisme dan Surat Kabar di
Amerika Serikat

072 *Journalism and Newspapers in England* / Jurnalisme dan Surat Kabar di Kepulauan Britania dan Inggris

073 *Journalism and Newspapers in Central Europe* / Jurnalisme dan Surat Kabar di Eropa Tengah dan Jerman

074 *Journalism and Newspapers in France and Monaco* / Jurnalisme dan Surat Kabar di Perancis dan Monaco

075 *Journalism and Newspapers in Italia* / Jurnalisme dan Surat Kabar di Italia dan Sekitarnya

076 *Journalism and Newspapers in Spain* / Jurnalisme dan Surat Kabar di Semenanjung Iberia dan Spanyol

077 *Journalism and Newspapers in Eastern Europe* / Jurnalisme dan Surat Kabar di Eropa Timur dan Rusia

078 *Journalism and Newspapers in Scandinavia* / Jurnalisme dan Surat Kabar di Negara-negara Skandinavia

079 *Journalism and Newspapers in Other Geographics Area* / Jurnalisme dan Surat Kabar

media berita di Eropa, media berita di Hawaii

080 - 089 Kumpulan Karya Umum

General Collection (Kumpulan Karya Umum)

080 *General Collection* / Kumpulan Karya Umum

koleksi abstrak umum, graffiti, pembuatan abstrak

081 *Indonesian Language Collection* / Kumpulan Karya Umum dalam Bahasa Indonesia

kutipan - kutipan dalam bahasa Indonesia

daftar alamat, quotasi, buku pintar, thesaurus

082 *General Collection in English* / Kumpulan Karya Umum dalam Bahasa Inggris

083 *General Collection in Other Germanic* / Kumpulan Karya Umum dalam Bahasa Jerman dan Belanda

084 *General Collection in French, Provençal, Catalan* / Kumpulan Karya Umum dalam Bahasa Perancis

085 *General Collection in Italian and Romanian* / Kumpulan Karya Umum dalam Bahasa Italia dan Romawi

086 *In Spanish and Portuguese* / Kumpulan Karya Umum dalam Bahasa Spanyol dan Portugis

087 *In Slavic Language* / Kumpulan Karya Umum dalam Bahasa Rusia dan Eropa Timur Lain

088 *General Collection in Scandinavian Language* / Kumpulan Karya Umum dalam Bahasa Skandinavia

089 *In Italic, Hellenic and Other Languages* / Kumpulan Karya Umum dalam Bahasa Italia, Kumpulan Karya Umum dalam Bahasa Hellenic

Koleksi Umum Berbahasa Mandarin

090 - 099 Manuskrip

Manuscript and Rare Books (Manuskrip, Naskah-naskah dan Buku-buku Langka)

090 *Rare Books* / Buku - buku Langka

bibliografi buku langka

091 *Manuscript, Parchment, Scroll* / Naskah-naskah Kuno, Manuskrip, Perkamen ilmu tentang tulisan tangan kuno

092 *Block Books* / Buku - buku Blok

buku

093 *Incunabula* / Inkunabula

Inkunabula : buku - buku yang dibuat sebelum tahun 1501

bibliografi inkunabula

094 *Printed Books* / Buku Kuno Tercetak

095 *Books Notable for Bindings* / Buku Jilidan Khusus

096 *Books Notable for Illustrations and Materials* / Buku dengan Ilustrasi Khusus dan Berbahan Khusus

097 *Books Notable for Ownership and Origin* / Buku Pemilik Khusus dan Asal Mula Khusus

098 *Prohibited Works, Forgeries, Hoaxes* / Buku - buku Terlarang, Pemalsuan, Penipuan

099 *Books Notable for Format* / Buku Berformat Khusus

E2. Kamus DDC Kelas 100 *Philosophy and Psychology*

100 - 109 Filsafat

Philosophy (Filsafat)

100 *Philosophy* / Filsafat, Filosofi

101 *Theory of Philosophy* / Teori Filsafat

konsep filsafat, metode filsafat

102 *Miscellany of Philosophy* / Aneka Ragam tentang Filsafat

103 *Dictionary and Encyclopedias of Philosophy* / Kamus Filsafat, Ensiklopedia Filsafat

105 *Serial Publications of Philosophy* / Terbitan Berseri, Berkala Umum di Bidang Filsafat

majalah filsafat, jurnal filsafat

106 *Organizations and Management Philosophy* / Organisasi dan Manajemen di Bidang Filsafat

107 *Education, Research* / Pendidikan Filsafat, Penelitian Filsafat dan Topik Terkait dengan Filsafat

108 *Kinds of Persons Treatment of Philosophy* / Pengolahan Filsafat di antara Kelompok-kelompok Orang

109 *Historical and Collected Persons Treatment* / Sejarah Filsafat Tanpa Batas Waktu dan Tempat

110 - 119 Metafisika

Metaphysics (Metafisika)

110 *Metaphysics* / Metafisika

111 *Ontology* / Hakekat, Kebenaran, Eksistensi

111.6 *Finite and Infinite* / Terbatas dan Tak Terbatas

absolutisme

111.84 *Good and Evil* / Kebaikan dan Kejahatan

111.85 *Aesthetics* / Estetika

estetika sastra

113 *Cosmology* / Kosmologi, Filsafat Alam

113.8 *Philosophy of Life* / Filsafat Kehidupan

114 *Space* / Ruang

ruang dan benda

115 *Time* / Waktu

keabadian, hubungan antara waktu dan gerak

waktu ditinjau dari segi astronomi

116 *Change* / Perubahan

117 *Structure of Metaphysics* / Struktur Metafisika

benda, bentuk, aturan

118 *Force and Energy of Metaphysics* / Energi Metafisika

energi ditinjau dari segi fisika

119 *Number and Quantity of Metaphysics* / Kuantitas Metafisika

120 - 129 Epistemologi

Epistemology, Causation, Humankind (Epistemologi, Hukum Sebab Akibat, Kemanusiaan)

120 *Epistemology* / Epistemologi

121 *Theory of Knowledge* / Teori Pengetahuan

filsafat dan teori ilmu pengetahuan, visi, konsep, persepsi ilmu pengetahuan

121.8 *Axiology* / Aksiologi

122 *Causation* / Hubungan Sebab Akibat

123 *Determinism and Indeterminism* / Determinisme dan Indeterminisme

123.3 *Chance* / Kesempatan

123.5 *Freedom* / Kebebasan

free will / kebebasan berkehendak

123.7 *Necessity* / Kebutuhan Hidup

124 *Teleology* / Teleologi

126 *The Self* / Diri

kepribadian, kesadaran

127 *The Unconscious and The Subconscious* / Ketidaksadaran dan Alam Bawah Sadar

128 *Humankind* / Filsafat Kehidupan Manusia

antropologi filsafat, karya komprehensif tentang filsafat kehidupan manusia, peri kemanusiaan

128.1 *Soul* / Jiwa Manusia

128.2 *Mind* / Pikiran Manusia

128.37 *Emotion* / Emosi

128.46 *Love* / Cinta

128.5 *Human Death* / Kematian

129 *Origin and Destiny of Individual Souls* / Asal Mula dan Nasib Jiwa Manusia

inkarnasi, reinkarnasi, kekekalan

130 - 139 Fenomena Paranormal

Paranormal Phenomena (Fenomena Paranormal)

130 *Paranormals* / Paranormal

131 *Parapsychological Science and Occult Methods for Achieving Well-Being, Happiness, Successfulness* / Parapsikologi dan Metode Ilmu Ghaib untuk Mencapai Kebahagiaan dan Kesuksesan

133 *Parapsychology and Occultism* / Parapsikologi dan Ilmu Ghaib

dukun dan perdukunan, klenik, mistik

133.1 *Apparitions, Ghost* / Hantu, Setan

horror, horor

133.12 *Haunted Places* / Tempat Berhantu

tempat angker, tempat keramat

133.129 *Specific Haunted Places* / Tempat - tempat Berhantu di Lokasi Tertentu

menara setan

133.129598 *Haunted Places in Indonesia* / Tempat-tempat Berhantu di Indonesia

tempat - tempat angker di Indonesia, tempat - tempat keramat di Indonesia

133.3 *Divinatory Arts* / Kepercayaan Kepada Tahayul

ilmu nujum, ramalan dengan tulang, dadu atau pendulum

133.3337 *Feng Shui* / Feng Shui

133.335 *Numerology* / Numerologi

133.4 *Demonology and Witchcraft* / Penyembahan Berhala

penyembah setan

133.43 *Magics* / Sihir

ilmu hitam, guna-guna, santet, teluh

133.43092 *Witches* / Tukang Sihir, Penyihir

133.44 *Amulets* / Jimat

benda - benda pusaka bertuah : keris

133.5 *Astrology* / Astologi, Ilmu Perbintangan

horoscope / horoskop, ramalan bintang, ramalan perbintangan

133.6 *Palmistry* / Ilmu Ramalan Tangan, Rajah

133.8 *Psychic Phenomena* / Fenomena Batiniyah, Cenayang, Telepati

133.892 *Aura* / Aura

cakra

133.9 *Spiritualism* / Spiritualisme yang Berhubungan dengan Roh Halus

135 *Dreams and Mysteries* / Mimpi dan Keghaiban, Misteri

kabala, hermetisme, rosicrusianisme

135.3 *Dreams Books* / Buku Tafsir Mimpi

primbon

137 *Divinatory Graphology* / Grafologi

Grafologi: ilmu tulisan tangan yang bersifat kedewaan

138 *Physiognomy* / Fisiognomi

Fisiognomi: penentuan watak berdasarkan analisa bentuk fisik tubuh

139 *Phrenology* / Frenologi

Frenologi: penentuan watak berdasarkan struktur tengkorak

140 - 149 Filsafat Khusus dan Sistem Doktrin

Specific Philosophical Schools and Viewpoints (Pandangan Filsafat Khusus dan Sistem Doktrin)

140 *Systems Doctrines* / Sistem Doktrin

doktrin agama

141 *Idealism and Related Systems and Doctrines* / Idealisme dan Doktrin dengan Sistem Terkait

141.2 *Modern Platonism and Neoplatonism* / Platonisme Modern dan Neo Platonisme
karya komprehensif Filsafat Plato

141.3 *Transcendentalism* / Transendentalisme, Kepentingan - kepentingan

141.4 *Individualism* / Individualisme

141.5 *Personalism* / Personalisme

141.6 *Romanticism* / Romantisme

142 *Critical Philosophy* / Filsafat Kritis

kantianisme, neo kantianisme

142.7 *Phenomenology* / Fenomenologi

Fenomenologi: ilmu yang mempelajari tentang fenomena - fenomena

existentialism / eksistensialisme

143 *Bergsonisme and Intuitionism* / Bergsonisme dan Intuisiisme, Intuisi

144 *Humanism Philosophy* / Filsafat Humanisme

humanisme / humaniora

144.3 *Pragmatism* / Pragmatisme

144.5 *Instrumentalism* / Instrumentalisme

144.6 *Utilitarianism* / Utilitarianisme

145 *Sensationalism* / Sensasionalisme

ideologi

146 *Naturalism and Related Systems and Doctrines* / Naturalisme dan Doktrin

dinamisme

146.3 *Materialism* / Materialisme

dialektikal materialisme

146.4 *Positivism* / Postivisme

146.44 *Empiricims* / Empirisisme

146.5 *Atomism* / Atomisme

146.7 *Evolutionism* / Evolusionisme

147 *Pantheism, Monism, Dualism and Pluralism* / Panteisme, Monisme, Dualisme dan

Pluralisme

animisme

148 *Dogmatism, Electicism, Liberalism, Syncretism, Traditionalism* / Dogmatisme,

Elektisisme, Liberalisme, Sinkretisme, Tradisionalisme

149 *Other Philosophical Systems and Doctrines* / Sistem Filsafat dan Doktrin

149.1 *Nominalism and Conceptualisme* / Nominalisme dan Konseptualisme

149.2 *Realism* / Realisme

neo realisme

149.3 *Mysticism* / Mistisisme

ilmu ghaib mistik

149.5 *Optimism* / Optimisme

149.6 *Pessimism* / Pesimisme

149.7 *Agnosticism and Skepticism* / Agnostisisme, Agnostik dan Skeptisisme

149.8 *Nihilism* / Nihilisme

fatalisme

149.9 *Other Systems and Doctrines* / Sistem dan Doktrin

149.91 *Neo Aristotelism, Neo Scholasticism* / Aristotelesisme Baru, Skolatisme Baru
karya komprehensif Filsafat Aristoteles

149.97 *Postmodernism* / Postmoderisme

150 - 159 Psikologi

Psychology (Psikologi / Ilmu Jiwa)

150 *Psychology* / Psikologi, Ilmu Jiwa
psikologi Islam

150.1 *Philosophy and Theory of Psychology* / Filsafat dan Teori Psikologi
system - sistem fungsionalisme, behaviorisme, sistem Sigmund Freud, Adler, Jungian
dan Gestalt

150.195 *Psychoanalysis* / Psikoanalisis

150.2 *Miscellany of Psychology* / Aneka Ragam di Bidang Psikologi
proses komputerisasi psikologi, teknik dan prosedur psikologi

150.3 *Dictionaries and Encyclopedia of Psychology* / Kamus Psikologi, Ensiklopedia
Psikologi

150.5 *General Publications of Psychology* / Terbitan Berseri, Berkala Umum Psikologi
majalah psikologi, jurnal psikologi

150.6 *Organization and Management of Psychology* / Organisasi dan Manajemen di
Bidang Psikologi

150.7 *Education of Psychology* / Pendidikan Psikologi

150.724 *Experinmental Research* / Riset Penelitian Eksperimental di Bidang Psikologi
metode statistik psikologi

150.92 *Psychologist* / Psikolog

152 *Sensory Perception, Movement, Emotions, Physiological Drives* / Psikologi
Fisiologis

152.1 *Sensory Perception* / Persepsi Indera

152.3 *Movement and Motor Functions* / Fungsi Gerak dan Motorik

152.4 *Emotions and Feeling* / Emosi dan Perasaan

kebahagiaan, ketakutan, kebencian, kecemburuan, marah dan kemarahan, *sense of humor*, frustrasi

153 *Conscious Mental Process and Intelligence* / Intelegensia, Kecerdasan Proses Intelektual dan Mental

kecerdasan buatan ditinjau dari segi ilmu komputer

153.12 *Memory* / Ingatan

153.2 *Formation and Association of Ideas* / Ide, Inspirasi

153.3 *Imagination, Imagery, Creativity* / Daya Khayal, Imajinasi, Kreativitas seni mewujudkan imajinasi

153.4 *Thought, Thinking, Reasoning, Intuition, Value, Judgment* / Pemikiran, Pertimbangan, Intuisi, Nilai

153.6 *Communication Psychology* / Psikologi Komunikasi

psikologi komunikasi verbal dan non verbal

153.7 *Perceptual Process* / Proses Persepsi

perhatian, apresiasi, persepsi waktu, ruang dan gerakan

153.8 *Will, Volition* / Kemauan

pengendalian diri, persuasi

153.853 *Brainwashing* / Cuci Otak

153.9 *Intelligence and Aptitudes* / Kecerdasan dan Bakat

intelligence quotient / IQ, *emotional quotient* / EQ, *emotional spiritual quotient* / ESQ, intelektual

153.93 *IQ Test* / Tes IQ

tes kecerdasan umum dan kemampuan, tes IQ, *psikotest*

154 *Subconscious and Altered States and Process* / Psikologi Bawah Sadar

154.2 *The Subconscious* / Alam Bawah Sadar

154.22 *Id, Ego, Superego* / Id, Ego, Superego

154.3 *Fantasy* / Fantasi

154.4 *Hallucinations* / Halusinasi

154.6 *Sleep Phenomena* / Fenomena Tidur

154.64 *Sleepwalking, Somnambulism* / Berjalan Dalam Tidur

154.7 *Hypnotism* / Hipnotis, Hipnotisme

hipnoterapi

155 *Differential and Developmental Psychology* / Psikologi Diferensial dan Psikologi Perkembangan

155.2 *Individual Psychology, Characters* / Psikologi Individual, Karakter

perbedaan individu, watak, sifat, bakat, tipologi

155.25 *Character Development* / Perkembangan Kepribadian, Perkembangan Karakter pengembangan diri, motivasi diri, psikotest, tes kepribadian, tes IQ

155.3 *Sex Psychology and Psychology of The Sexes* / Psikologi Seks

etika seks

155.4 *Child Psychology* / Psikologi Anak

Psikologi anak hingga usia sebelas tahun

155.5 *Psychology of Young People Twelve to Twenty* / Psikologi Remaja

Psikologi remaja dari dua belas sampai dua puluh tahun

155.6 *Psychology of Adults* / Psikologi Dewasa

155.7 *Evolutional Psychology* / Psikologi Evolusional

psikologi evolusi mental dasar manusia dan karakteristik

155.8 *Ethnopsychology and National Psychology* / Etnopsikologi, Psikologi Suatu Bangsa

155.9 *Environmental Psychology* / Psikologi Lingkungan

155.9042 *Stress* / Stres, Tekanan Jiwa

penyakit jiwa, gangguan jiwa dan psikologi abnormal

156 *Comparative Psychology* / Psikologi Perbandingan

156.2 *Comparative Psychology of Sensory Perception, Movement, Emotions, Psychological Drives of Animals* / Psikologi Fisiologis Perbandingan dari Hewan

156.9 *Comparative Psychology of Plants* / Psikologi Perbandingan dari Tumbuhan

158 *Applied Psychology* / Psikologi Terapan

psikologi perusahaan, psikologi industri

158.1 *Personal Improvement and Analysis* / Perbaikan Pribadi, Penghidupan yang Sukses

158.128 *Meditations* / Meditasi

158.2 *Interpersonal Relations* / Hubungan Antar Individu

158.24 *Interpersonal Relations with Family Members* / Hubungan Individu dengan Anggota Keluarga

158.25 *Interpersonal Relations with Friends and Neighbors* / Hubungan Individu dengan Teman dan Tetangga

158.26 *Interpersonal Relations with Works Associates* / Hubungan Individu dengan Rekan Kerja

158.27 *Interpersonal Relations with Strangers* / Hubungan Individu dengan Orang Tak Dikenal

158.3 *Counseling and Interviewing* / Psikologi Konseling, Penyuluhan, Pemberian Nasehat dan Wawancara

158.4 *Leadership* / Kepemimpinan yang Berkaitan dengan Psikologi

158.5 *Negotiation* / Negosiasi

158.7 *Industrial Psychology* / Psikologi Industri, Psikologi Perindustrian

158.9 *Systems and Schools of Applied Psychology* / Sistem dan Aliran - aliran Psikologi Terapan

analisis transaksional

160 - 169 Logika

Logic (Logika)

160 *Logic* / Logika, Ilmu tentang Pemikiran

negasi, pertanyaan, pernyataan, tabel kebenaran

160.119 *Specific Systems of Classical and Nonclassical Logic* / Logika Klasik dan Logika Nonklasik

161 *Inductions* / Induksi

162 *Deductions* / Deduksi

165 *Fallacies and Sources of Error* / Kekeliruan dan Sumber Kesalahan kontradiksi, paradoks

166 *Syllogisms* / Silogisme

167 *Hypotheses* / Hipotesis, Hipotesa

168 *Argument and Persuasion* / Argumen dan Persuasi

169 *Analogy* / Analogi, Persamaan, Kias

170 - 179 Etika dan Filsafat Moral

Ethics, Moral Philosophy (Etika dan Filsafat Moral)

170 *Ethics, Moral Philosophy* / Etika, Filsafat Moral

170.1 *Philosophy and Theory of Ethics* / Filsafat dan Teori Etika

170.3 *Dictionaries and Encyclopedia of Ethics* / Kamus Etika, Ensiklopedia Etika

170.44 *Normative Ethics* / Etika Normatif

170.5 *General Publications of Ethics* / Terbitan Berseri, Berkala Umum Etika dan Filsafat Moral

majalah etika, jurnal etika

171 *Ethical Systems* / Sistem Etika

otoritas, intuisi, perasaan pertimbangan moral

171.3 *Perfectionism* / Perfeksionisme

171.4 *Hedonism* / Hedonisme

171.5 *Consequentialism and Utilitarianism* / Konsekuensialisme dan Utilitarianisme

171.7 *Relativism* / Relativisme

171.8 *Altruism* / Altruisme

171.9 *Egoism* / Egoisme, Egois

172 *Political Ethics* / Etika Politik

kode etik politik

172.1 *Relation of Individuals to The State* / Hubungan Antara Individu dengan Negara patuh pada hukum, taat bayar pajak, tugas dinas kemiliteran, revolusi, perang saudara

172.2 *Duties of The State* / Kewajiban Negara dan Pemerintah
jaminan keamanan, keadilan, pendidikan bagi warga

172.4 *International Relations Ethics* / Etika Hubungan Internasional
etika hubungan antar negara, etika gencatan senjata, etika perang dan damai

173 *Ethics of Family Relationships* / Etika Hubungan Keluarga
etika pernikahan, etika perkawinan, etika perceraian, etika hubungan orang tua dan anak

174 *Occupational Ethics* / Etika Jabatan, Etika Profesi

174.1 *Clergy* / Etika Karyawan

kode etik karyawan

174.2 *Medical Ethics Professions* / Etika Medis, Etika Kesehatan
etika kedokteran, etika keperawatan, etika kebidanan

kode etik kedokteran, kode etik keperawatan, kode etik kebidanan

174.4 *Business Ethics* / Etika Bisnis

kode etik bisnis

174.9 *Other Professions and Occupations* / Etika Profesi

etika psikologi, etika genetika, etika teknik

175 *Ethics of Recreation, Public Performances, Communication* / Etika di Bidang Rekreasi dan Olah Raga, Etika Pertandingan, Etika Penampilan, Etika Komunikasi

176 *Ethics of Sex and Reproductions* / Etika Seks dan Etika Reproduksi

177 *Ethics of Social Relations* / Etika Dalam Hubungan Sosial Pergaulan kesopanan, skandal, fitnah, pertemanan, persahabatan, percintaan

178 *Ethics of Consumption* / Etika Konsumsi

179 *Other Ethical Norms* / Norma Etika Lainnya

perlakuan terhadap binatang, kata-kata kotor, kesombongan, iri hati, kebencian, keberanian, kebajikan, umpatan, pisuhan ala Surabaya

180 - 189 Filsafat Kuno

Ancient, Medieval, Oriental Philosophy (Filsafat Zaman Kuno, Abad Pertengahan dan Filsafat Timur)

181 *Oriental Philosophy* / Filsafat Timur

biografi filsuf

181.043 *Buddhist Philosophy* / Filsafat Buddha

181.1 *Far East and South Asia Philosophy* / Filsafat Timur Jauh dan Asia Selatan
filsafat Indonesia

181.11 *Philosophy of China* / Filsafat China Tiongkok

181.112 *Confucian Philosophy* / Filsafat Konfusius

181.114 *Taoist Philosophy* / Filsafat Tao

181.119 *Philosophy of Korea* / Filsafat Korea

181.12 *Philosophy of Japan* / Filsafat Jepang

181.15 *Philosophy of Pakistan and Bangladesh* / Filsafat Pakistan dan Bangladesh

181.16 *Philosophy of Indonesia* / Filsafat Indonesia

filsafat Jawa, Kejawen, filsafat Pancasila

181.17 *Philosophy of Philippines* / Filsafat Filipina

181.19 *Philosophy of Other Southeast Asia Countries* / Filsafat Negara - negara di Asia Tenggara

filsafat Thailand, filsafat Malaysia

181.2 *Philosophy of Egypt* / Filsafat Mesir

181.3 *Philosophy of Palestine, Israel* / Filsafat Palestina, Israel

filsafat Yahudi

181.4 *Philosophy of India* / Filsafat India

filsafat Hindu Brahma

181.45 *Yoga* / Filsafat Yoga

181.5 *Philosophy of Iran, Persia* / Filsafat Iran, Filsafat Persia

181.6 *Philosophy of Iraq* / Filsafat Iraq

filsafat Assyria, Babylonia, Chaldea, Mesopotamia

181.8 *Philosophy of Syria and Lebanon* / Filsafat Syria, Filsafat Lebanon

181.9 *Philosophy of Other Areas of Orient* / Filsafat di Negara Timur Lainnya

filsafat negara - negara bekas Uni Soviet, filsafat negara - negara Afrika Utara selain Mesir

181.92 *Philosophy of Arabia* / Filsafat Arab

filsafat Arab Islam

182 *Pre Socratic Greek Philosophies* / Filsafat Yunani Sebelum Socrates

filsafat Ionik, Pythagoras, Eleatic, Hraclitean, Empedoclean, Democritean, Anaxagorean

183 *Sophistic, Socrates, Related Greek Philosophy* / Sofistik, Socrates, Filsafat Yunani

filsafat Elian dan Eretrian

184 *Platonic Philosophy* / Filsafat Plato

Neo Platonisme / Platonisme Modern

185 *Aristotelian Philosophy* / Filsafat Aristoteles

Neo Aristotelisme / Aristotelisme Baru

186 *Skeptic and Neoplatonic Philosophy* / Filsafat Skeptik dan Neoplatonik

Neo Platonisme / Platonisme Modern

187 *Epicurean Philosophy* / Filsafat Epikurea

188 *Stoic Philosophy* / Filsafat Stoik

189 *Medieval Western Philosophy* / Filsafat Barat Abad Pertengahan

filsafat masa - masa awal Kristen, filsafat Patristik, *Scholastic* / Skolastik

190 - 199 Filsafat Modern

Modern Western and Other Non - Oriental Philosophy (Filsafat Barat Modern dan Selain Filsafat Timur)

190 *Modern Western Philosophy* / Filsafat Barat Modern

karya komprehensif tentang filsafat Kristen, filsafat modern, filsafat Barat dan filsafat Eropa, filsafat masa-masa awal Kristen

191 *United States and Canada Philosophy* / Filsafat Amerika Serikat, Filsafat Kanada
filsafat Amerika Utara

192 *British Isles Philosophy* / Filsafat Britania Raya, Filsafat Inggris

193 *Germany and Austria Philosophy* / Filsafat Jerman, Filsafat Austria

194 *France Philosophy* / Filsafat Perancis

195 *Italy Philosophy* / Filsafat Italia

196.1 *Spain Philosophy* / Filsafat Spanyol

196.9 *Portugal Philosophy* / Filsafat Portugal

197 *Former Soviet Union Philosophy* / Filsafat Negara - negara Bekas Uni Soviet
filsafat negara bekas Uni Soviet yang masuk wilayah Asia

198.1 *Norway Philosophy* / Filsafat Norwegia

198.5 *Sweden Philosophy* / Filsafat Swedia

198.8 *Finland Philosophy* / Filsafat Finlandia

198.9 *Denmark Philosophy* / Filsafat Denmark

199 *Other Geographic Areas* / Filsafat di Area

filsafat Meksiko filsafat Asia, filsafat Eropa, filsafat Amerika, filsafat Asia

E3. Kamus DDC Kelas 200 *Religion*

200 - 209 Mitos Keagamaan, Teologi Sosial

Religious Mythology, Social Theology (Mitos Keagamaan, Teologi Sosial)

200.1 *Systems, Value, Scientific Principles* / Sistem-sistem dalam Agama, Nilai-nilai
dalam Agama, Prinsip Ilmu Pengetahuan dalam Agama

perbandingan agama, hubungan ilmu pengetahuan dan agama

200.19 *Psychology of Religion* / Psikologi Agama

201 *Religious Mythology* / Mitos Keagamaan, Mitos Agama

mitos yang berhubungan dengan cerita rakyat

201.5 *Interreligious Relations* / Hubungan Antar Agama

201.6 *Religions and Secular Disciplines* / Hubungan Agama dengan Disiplin Ilmu
hubungan agama dengan ilmu komputer, hubungan agama dengan filsafat, hubungan
agama dengan ilmu alam, hubungan agama dengan seni, teori filsafat agama

201.7 *Attitudes of Religions Toward Social Issues* / Sikap Agama terhadap Isu-isu
Sosial

sikap agama terhadap masalah politik, hak kebebasan beragama

202 *Doctrines of Religions* / Doktrin-doktrin Agama
pertentangan doktrin dalam sejarah gereja

202.11 *Gods and Goddesses* / Dewa dan Dewi

203 *Public Worship and Other Practices* / Praktik Keagamaan

omen, pengorbanan diri, mantra / jampi - jampi, festival religius, ritual - ritual

204 *Religious Experiences* / Pengalaman Religius

pencerahan spiritual, meditasi, yoga

205 *Religious Ethics* / Etika Keagamaan, Etika Agama

206.1 *Leaders of Religions* / Pemimpin Agama

messiah, pendeta, pastur, nabi, penemu agama, pendiri agama

206.5 *Organizations of Religions* / Organisasi Agama

asosiasi keagamaan, kongres keagamaan, institusi keagamaan

206.57 *Monks* / Biarawan, Biarawati

207.2 *Missions of Religions* / Misi Keagamaan

misionaris

207.5 *Religious Education* / Pendidikan Keagamaan, Pendidikan Agama

208 *Sources of Religions* / Sumber-sumber Umum Agama

Bible, Tripitaka, Weda, Taurat, Al-Qur'an

209 *Sects of Religion* / Sekte-sekte Keagamaan

sekte dalam Agama Kristen, sekte dalam Agama Islam

210 - 219 Filsafat dan Teori Agama

Philosophy and Theory of Religion (Filsafat dan Teori Agama)

210.1 *Theory of Philosophy of Religion* / Teori Filsafat Agama

agama alam, hubungan agama dengan filsafat, filsafat Islam

211 *Concept of God* / Konsep tentang Tuhan

Pantheisme, Theisme, Polytheisme, Dualisme, Rasionalisme, Sekularisme

211.34 *Monotheism* / Monotheisme

211.8 *Atheism* / Atheisme

212 *Existence, Knowability, Attributes of God* / Hakekat Tuhan

eksistensi, bukti - bukti keberadaan Tuhan, sifat - sifat Tuhan

213 *Creation of God* / Ciptaan Tuhan

penciptaan kehidupan

214 *Theodicy* / Teodisi, Teodise

Keadilan dan kebaikan Tuhan

215 *Science and Religion* / Sains, Ilmu Pengetahuan dan Agama

teknologi dan agama, prinsip ilmu pengetahuan dalam agama

216 - 217 *Unassigned* / Belum Digunakan

218 *Humankind* / Umat Manusia

kekekalan

220 - 229 Alkitab

Bible (Alkitab)

220 *Bible* / Alkitab, Injil

220.1 *Origins and Authenticity of Bible* / Asal Mula dan Keaslian Alkitab

220.12 *Canon* / Kanonik

220.3 *Encyclopedia and Topical Dictionaries* / Ensiklopedia dan Kamus tentang Alkitab

220.4 *Original Text, Early Versions, Early Translations* / Teks Asli, Versi dan Terjemahan Paling Awal

Aramic, Syria, Hebrew, Samaritan, Latin, Yunani, Armenia, Koptik

220.5 *Modern Version and Translation* / Versi dan Terjemahan Modern Alkitab

- polyglot Alkitab, Alkitab versi bahasa Inggris, Alkitab versi Anglo-Saxon
- 220.6 *Interpretation and Criticism* / Interpretasi Alkitab, Kritik Alkitab, Eksegesis
- 220.7 *Commentaries* / Komentar Alkitab, Penafsiran Alkitab, Tafsir Alkitab
- 220.8 *Other Subject* / Subjek Nonreligi dalam Alkitab
- sains dalam Alkitab, posisi perempuan dan wanita dalam Alkitab
- 221 *Old Testament, Tanakh* / Perjanjian Lama
- 222 *Historical Books of Old Testament* / Kitab Sejarah Perjanjian Lama
- Genesis* / Kejadian, *Exodus* / Keluaran, Joshua, Samuel, Raja -Raja, Ezra, Nehemiah, Esther, Leviticus, Hakim - Hakim, Ruth, *Numbers* / Bilangan, *Deuteronomy*, Ulangan
- 223 *Poetic Books of Old Testament* / Kitab Pujian Perjanjian Lama
- Psalms, Lagu Solomon, Proverbs, *Ecclesiastes* / Qohelet, Amsal, Ayub, Mazmur
- Ketuvim* / Hagiographa
- 224 *Prophetic Books of Old Testament* / Kitab Nabi - nabi Perjanjian Lama
- Isaias* / Yesaya, Jemerias Yeremia, Ezeziel, Daniel, Hosea, Joel, Amos, Obadiah, Jonah, Nahum, *Micah* / Mikha, Habakkuk, Zephaniah, Haggai, *Zachariah* / Zakhariah, *Malachi* / Mailaki
- 225 *New Testament* / Perjanjian Baru
- 226 *Gospel and Acts* / Kisah Para Rasul
- 226.1 *Matthew* / Injil Matius
- 226.3 *Mark* / Injil Markus
- 226.4 *Luke* / Injil Lukas
- 226.5 *John* / Injil Yohannes, Injil Yahya
- 226.7 *Miracles* / Mukjizat
- 227 *Epistles* / Epistola, Surat - surat Rasul
- Roma, *Corinthians* / Korintus, Galatia, Ephesia, *Colossia* / Kolose, *Thessalonians* / Tesalonika, *Timothy* / Timotius, Philemon, Titus, Yakobus, Petrus, Yudas
- 227.9 *Catholic Epistles* / Surat - surat Rasul Katholik
- James, Peter, *Jude* / Yudea

228 Revelations, *Apocalypse* / Wahyu, Firman

229 Apocrypha, Pseudepigrapha, *Intertestamental Works* / Kitab - kitab Aprokrif

Esdras, Tobit, Judith, Wisdom of Solomon, *Ecclesiasticus* / Sirach, Jeremiah, Manasseh, Pseudepigrapha, psedo Injil, Apokiripa : karya yang diterima deuterokanoka pada Injil, Psedopigrafa : karya dari masa intertestamental dikaitkan dengan Alkitab

230 - 239 Teologi Kristen

Christianity, Christian Theology (Teologi Kristen)

230 *Christianity* / Agama Kristen

teologi kontekstual, mitologi Kristen

230.005 *Serial Publications of Christianity* / Terbitan Berseri Agama Kristen, Berkala Umum Agama Kristen

majalah Agama Kristen, jurnal Agama Kristen

230.007 *Education, Research* / Pendidikan, Riset Penelitian dan Topik Terkait dengan Agama Kristen

230.01 *Philosophy and Theory of Christianity* / Filsafat dan Teori Agama Kristen, Teologi Kristen

biografi tokoh Agama Kristen

230.041 *Biblical Theology* / Teologi Alkitab

230.042 *Theology of Eastern and Roman Catholic Churches* / Teologi Gereja Katholik Roma

sekte Gereja Katholik Roma

230.044 *Protestant Theology* / Teologi Protestan

Gereja Protestan

230.046 *Specific Systems of Theology* / Teologi Agama Kristen

Dominion, Existentialist, Neo Ortodhox

230.071 *Education of Theology* / Pendidikan dalam Teologi Kristen

sekolah tinggi Injil, sekolah tinggi teologi, seminari

231 *God / Tuhan*

Trinitas, Tritunggal, Tuhan Bapa, Tuhan Anak, Roh Kudus, Kerajaan Tuhan

231.8 *Justice and Goodness / Keadilan dan Kemurahan Tuhan*

232 *Jesus Christ, Christology / Yesus Kristus, Kristologi*

Kristologi ditinjau dari segi Agama Islam

232.901 *Life of Jesus / Kehidupan Yesus*

232.908 *Historicity of Jesus / Sejarah Yesus*

232.91 *Mary, Mother of Jesus / Bunda Maria*

orang tua Yesus, keluarga Yesus

232.94 *John the Baptist / Yahya Pembaptis*

232.955 *Miracles of Jesus / Mukjizat Yesus*

232.957 *Last Supper / Perjamuan Terakhir*

232.963 *Crucifixion and Death of Jesus / Salib, Penyaliban Yesus, Kematian Yesus*

232.97 *Resurrection, Appearances, Ascension of Jesus / Kebangkitan Yesus*

233 *Humankind / Manusia dalam Konsep Agama Kristen*

Penciptaan dan kejatuhan, dosa asal, kebebasan dalam memilih antara kebaikan dan kejahatan, dosa dan susila

234 *Salvation and Grace / Penyelamatan Manusia*

234.2 *Faith and Hope / Keyakinan dan Harapan dalam Kristen*

234.3 *Redemption / Penebusan Dosa*

235 *Spiritual Beings / Makhluk-makhluk Spiritual dalam Kristen*

saint / orang - orang suci, malaikat, setan dan iblis menurut Kristen

236 *Eschatology / Eskatologi*

kedatangan Kerajaan Tuhan, Termasuk Anti Kristus (*Anti Christ, Antichrist*)

236.1 *Death / Kematian dalam Kristen*

236.2 *Future State, Life After Death / Kehidupan Sesudah Mati*

kebangkitan, surga, neraka

236.9 *Last Judgement and Related Event / Hari Kiamat dan Kejadian Terkait*

Armageddon

238 *Creeds, Confessions of Faith, Covenants, Catechisms* / Pengakuan Iman

239 *Apologetics and Polemics* / Apologetika dan Polemik

Argumentasi dalam pembelaan kebenaran Kristiani dan penyangkalan terhadap dugaan
- dugaan salah dari system - sistem

240 - 249 Moral Kristen dan Teologi Kebaktian

Christian Moral and Devotional Theology (Moral Kristen dan Teologi Peribadatan)

241 *Moral Theology* / Teologi Moral dalam Agama Kristen
etika Kristen

241.1 *Conscience* / Hati Nurani

241.2 *Law and Bases of Morality* / Hukum dan Moral Dasar
Hukum Tuhan Agama Kristen

241.3 *Sin and Vices* / Dosa dan Susila
original sin / dosa asal

241.4 *Virtues* / Kebajikan
kebajikan ditinjau dari segi norma etika

241.5 *Ethics Code* / Kode Etik Kristen
Kaidah Emas, Khotbah di Bukit, *Ten Commandments* / Sepuluh Perintah Allah

242 *Devotional Literature* / Kebaktian dan Doa

242.2 *Prayers and Meditations for Daily Use* / Doa Kebaktian untuk Sehari - hari

242.74 *Ave Maria* / Ave Maria

243 *Evangelistic Writings for Individuals and Families* / Penginjilan untuk Pribadi dan
Keluarga

karya yang dirancang untuk mengubah iman, pertobatan

246 *Use of Art in Christianity* / Seni dalam Agama Kristen

246.1 *Byzantine and Gothic Art* / Seni pada Masa Byzantium dan Gothic

246.2 *Early Christian and Romanesque Art* / Seni pada Masa Awal Kristen dan Romawi

246.4 *Renaissance and Modern Art* / Seni pada Masa Renaissance dan Seni Modern seni Protestan

247 *Church Furnishings and Related Articles* / Perabotan dan Dekorasi Gereja

248 *Christian Experience, Practice, Life* / Pengalaman, Praktik dan Hidup Kristiani kesaksian, penatalayanan, spiritualitas Kristen konversi / masuk Kristen

249 *Christian Observances in Family Life* / Kehidupan Keluarga dalam Ajaran Kristiani

250 - 259 Orde Keagamaan dan Gereja Setempat

Christian Orders and Local Church (Orde - orde Keagamaan dan Gereja Setempat)

251 *Preaching, Homiletics* / Khotbah, Homiletika

252 *Text of Sermons* / Naskah - naskah Khotbah

253 *Pastoral Theology* / Teologi Pastoral

pendeta, kependetaan, pastor, paderi

254 *Parish Administration* / Pengurusan Jemaat, Administrasi Paroki

255 *Religious Congregations and Orders* / Kongregasi dan Orde - orde Keagamaan

256 - 258 *Unassigned* / Belum Digunakan

259 *Pastoral Care of Families* / Kegiatan - kegiatan Parokial

Kegiatan parokial dengan anak / remaja, dengan pelajar / mahasiswa, dengan orang tua, dengan orang cacat, dengan narapidana

260 - 269 Teologi Sosial Kristen

Social and Ecclesiastical Theology (Teologi Sosial dan Eklesiastik Kristen)

261 *Social Theology and Interreligious Relations and Attitudes* / Teologi Sosial dan Eklesiastik Kristen

261.2 *Christianity and Other Religion* / Sikap Kristen dengan Kepercayaan

261.5 *Christianity and Secularism* / Sikap Kristen dengan Disiplin Sekuler

sikap Kristen dengan seni, sastra, sains dan hal - hal sekuler

261.515 *Psychology Christianity* / Psikologi Kristen

261.7 *Christianity and Politics* / Sikap Kristen dengan Masalah Politik

kebebasan beragama menurut Kristen, Kristen dan masalah hak asasi

261.7 *Christianity and Social Economics Problems* / Sikap Kristen dengan Masalah

Sosial Ekonomi

262 *Ecclesiology* / Eklesiologi

otoritas, fungsi dan peran pimpinan gereja misalnya paus, uskup, klerigius, tahtisan

klerigius, paroki dan kongregasi

Eklesiologi: pengelolaan dan organisasi Gereja

263 *Days, Times, Places of Religious Observance* / Hari, Waktu, Tempat Ibadat

263.042 *Holy Places* / Tempat -tempat Suci Kristen

263.1 *Sabbath* / Hari Sabat

263.3 *Sunday Observance* / Ibadat di Hari Minggu

263.912 *Advent* / Hari Advent

263.915 *Christmas* / Hari Natal

263.93 *Easter* / Hari Paskah

264 *Public Worship* / Ibadat Umum

kebaktian, upacara, tata ibadat/liturgi, doa Kristen, Ekaristi, Komunisi Suci, Perjamuan

Tuhan, Misa

265 *Sacraments and Other Rites and Acts* / Sakramen dan Ritual dalam Kristen

265.1 *Baptism* / Baptis

265.5 *Matrimony* / Perkawinan, Pernikahan dalam Kristen

265.8 *Rites in Illness and Death* / Ritual untuk Orang Sakit dan Ritual Kematian,

Pemakaman

266 *Missions* / Misi Kristiani, Misi Kristen

misionaris, misi keagamaan ditinjau dari segi teologi sosial

267 *Associations for Religions Work* / Perkumpulan untuk Karya - karya Keagamaan

268 *Religious Education* / Pendidikan Agama Kristen, Pengajaran Agama Kristen

269 *Spiritual Renewal* / Penyegaran Rohani Kristen

Evangelis, penginjil

270 - 279 Sejarah Gereja

History of Christianity and Christian Church (Sejarah Gereja)

270 *Church History* / Sejarah Gereja

270.1 *Apostolic Period to 325* / Periode Rasul sampai Tahun 325

270.2 *Period of Ecumenical Council, 325 – 787* / Periode Konsili Tahun 325 - 787

270.3 *Period 787 - 1054, Middle Ages* / Periode Tahun 787 - 1054, Periode Abad Pertengahan

270.4 *Period 1054 – 1200* / Periode Tahun 1054 - 1200

270.5 *Late Middle Ages* / Periode Akhir Abad Pertengahan sampai Renaissance, Tahun 1200 - 1517

270.6 *Period of Reformation and Contra* / Periode Reformasi and Kontra Reformasi, Tahun 1517 - 1648

270.7 *To French Revolution* / Periode Perdamaian Westphalia sampai Revolusi Perancis, Tahun 1648 - 1789

270.81 *Period 1789 – 1900* / Periode Tahun 1789 - 1900

270.82 *Period 1900 – 1999* / Periode Tahun 1900 - 1999

270.83 *Period 2000 – Now* / Periode Tahun 2000 - Sekarang

271 *Religious Congregations and Orders* / Kongres dan Perintah Keagamaan dalam Sejarah Gereja

272 *Persecutions in General Church History* / Penganiayaan dalam Sejarah Gereja

273 *Doctrinal Controversies and Heresies* / Pertentangan Doktrin dan Bidah dalam Sejarah Gereja

doktrin agama

274 *Church History in Europe* / Sejarah Gereja di Eropa

275 *Church History in Asia* / Sejarah Gereja di Asia

275.98 *Church History in Indonesia* / Sejarah Gereja di Indonesia

276 *Church History in Africa* / Sejarah Gereja di Afrika

277 *Church History in North America* / Sejarah Gereja di Amerika Utara

Sejarah Gereja di Amerika Serikat, Kanada, Meksiko

278 *Church History in South America* / Sejarah Gereja di Amerika Selatan

Sejarah Gereja di Argetina, Brazil, Kolombia, Uruguay, Peru, Venezuela

279 *Church History in Others Geographic Area* / Sejarah Gereja di Bagian Belahan Bumi

Sejarah Gereja di Australia, Selandia Baru, Papua Nugini

280 - 289 Denominasi dan Sekte Kristen

Christian Denominations and Sects (Denominasi dan Sekte - sekte Kristen)

280 *Christian Denominations and Sects* / Denominasi dan Sekte Gereja Kristen gerakan eukumene, gereja nondenominasi dan interdenominasi, Pentakostalisme

280.4 *Protestanism* / Protestanisme

281 *Early Church and Eastern Churches* / Gereja Masa Awal Kristen dan Gereja-gereja Timur

gereja - gereja *Kopt* / Koptik, Monofisit, Nestorian

281.5 *Eastern Churches* / Gereja - gereja Timur

281.9 *Eastern Orthodox Churches* / Gereja - gereja Ortodoks Timur

282 *Roman Catholic Churches* / Gereja - gereja Katholik Roma

283 *Anglican Churches* / Gereja - gereja Anglikan

284 *Protestant Denominations of Continental Origin* / Gereja - gereja Protestan dari Eropa

Gereja Reformasi di Eropa, Gereja *Moravian* / Moravia, Gereja Calvin, Gereja Anabaptisme, Arminian, Kataris, Huguenot, Hiss, Yansenisme, karya komprehensif mengenai gereja reformasi

284.1 *Lutheran Churches* / Gereja - gereja Lutheran, Luteran

285 *Presbyterian Churches* / Gereja - gereja Presbiterian, Puritanisme

- 285.7 *Reform Churches of America* / Gereja - gereja Reformasi di Amerika
- 285.8 *Congregationalism* / Kongregasionalisme
- 286 *Baptist Churches* / Gereja - gereja Baptis
- 286.6 *Campbelite* / Gereja Murid Kristus
- 286.7 *Adventist Churches* / Gereja - gereja Advent
- 287 *Methodist Churches* / Gereja - gereja Methodis
- 289 *Other Denominations and Sects* / Denominasi dan Sekte
Church of the New Jerusalem, Swedenborgianism, Shakers
- 289.1 *Unitarianism Churches* / Gereja - gereja Unitarian, Gereja Universalisme
- 289.3 *Mormons Churches* / Gereja - gereja Mormons
- 289.5 *Church of Christ* / Gereja Chistian Science
- 289.6 *Society of Friend, Quaker* / Gereja Quaker
- 289.7 *Mennonit Churches* / Gereja - gereja Mennonit
Amish, Church of God in Chist, Hutterian Brethren
- 289.9 *Others* / Denominasi dan Sekte Lain
Evangelical Brethren Church, Saksi Jehovah, Gereja Pantekosta
- 290 - 299 Agama Selain Kristen**
- Other Religions* (Agama Selain Kristen)
- 292 *Greek and Roman Religion* / Agama Yunani dan Romawi Kuno
- 293 *Germanic Religion* / Agama Jermanik
- 294 *Religions of Indic Origin* / Agama - agama Asal India
- 294.3 *Buddhism* / Buddha
- 294.38 *Sources* / Kitab Suci Agama Buddha, Tripitaka
- 294.391 *Hinayana Buddhism* / Buddha Hinayana
- 294.392 *Mahayana Buddhism* / Buddha Mahayana
- 294.4 *Jainism* / Jaini
- 294.5 *Hinduism* / Hindu
- 294.59 *Sources* / Kitab Suci Agama Hindu, Veda, Weda

294.5922 *Ramayanaism* / Ramayana

294.5923 *Mahabharatism* / Mahabharata

294.6 *Sikhism* / Sikh

295 *Zoroastrianism* / Zoroaster

Mazdaisme, Agama Persia

296 *Judaism* / Yahudi

296.112 *Torah* / Taurat

296.12 *Talmudic* / Talmud

297 Islam / Agama Islam

Perluasan Agama Islam, Babisme, Kepercayaan Bahai

299 *Other Religion* / Agama

Aliran Kepercayaan kepada Tuhan Yang Maha Esa

299.512 *Confusianism* / Konfusius

Kong Hu Chu

299.514 *Taoism* / Taoisme, Tao

299.561 *Shintoism* / Shinto

299.675 *Voodooism, Zombiism* / Voodoo, Zombie

agama - agama Afrika

297 Islam

Islam *Under 297* (Agama Islam dengan Nomor Dasar 297)

297 Islam, Babism, Bahai *Faith* / Agama Islam, Babisme, Kepercayaan Bahai

Agama Islam, Babisme dan Kepercayaan Bahai

297.01 *Philosophy and Theory of Islam* / Filsafat dan Teori tentang Agama Islam

filsafat Islam, pandangan Islam terhadap filsafat, filsafat agama

297.03 *Dictionary and Encyclopedias of Islam* / Kamus Agama Islam, Ensiklopedia

Agama Islam

297.05 *Serial Publications of Islam* / Terbitan Berseri, Berkala Umum Agama Islam

jurnal Islam, majalah Islam

297.07 *Education of Islam and Topics Related* / Pendidikan Islam, Penelitian Islam dan Topik yang Berkaitan

agama Islam sebagai subjek akademis, indeks tentang Islam

pendidikan agama Islam dan sekolah Islam

297.09 *Historical, Geographic of Islam* / Sejarah dan Geografi Islam Umum

sejarah Islam, sejarah Nabi Muhammad SAW, keluarga dan sahabat

297.092 *Muslims Persons, Imams* / Orang Islam, Biografi Imam, Biografi Tokoh Agama Islam Umum

mukmin, muhsin, mukhlis, muttaqin

biografi Nabi Muhammad SAW, keluarga dan sahabat

297.1 *Sources of Islam* / Sumber - sumber Agama Islam, Kitab Suci Agama Islam

297.12 *Koran and Hadith* / Al-Qur'an dan Al-Hadits

297.122 *Koran* / Quran, Al-Qur'an, Alquran

Mushaf Qur'an, indeks Al-Qur'an

297.1221 *Authenticity* / Kemurnian Al-Qur'an

asbabun nuzul, sebab - sebab turunnya Al-Qur'an

297.122404 *Recitation and Reading* / Bacaan Al-Qur'an, Membaca Al-Qur'an

ilmu membaca Al - Qur'an, tajwid, qiraat, qiraah, hafalan Al-Qur'an, musabaqah tilawatil Qur'an, MTQ, lomba - lomba yang berkaitan dengan Al-Qur'an, lomba hafalan Al-Qur'an

297.1225 *Translations of Koran* / Terjemahan Al-Qur'an

terjemahan Al-Qur'an dalam bahasa Inggris

297.12251 *Translations of Koran in Indonesian* / Terjemahan Al-Qur'an dalam Bahasa Indonesia

Al-Qur'an dan Terjemahannya

297.1226 *Interpretation and Criticism of Koran* / Tafsir Al-Qur'an, Ilmu Tafsir

tafsir surat atau ayat tertentu dalam Al-Qur'an, misalnya tafsir Surat Al-Baqarah, kandungan Al-Qur'an, kritik dan komentar mengenai Al-Qur'an, cerita dan kisah dari Al-Qur'an

297.1229 *Individual Suras and Groups of Suras* / Surat dan Kumpulan Surat Al-Qur'an Juz 'Amma, Ayat Kursi, Surat Yasin

297.125 *Hadith* / Hadits

kumpulan - kumpulan hadits, As-Sunnah, Sunnah Rasulullah Muhammad SAW

indeks hadits, penunjuk hadits, kumpulan hadits secara spesifik

297.12516 *Study of Text of Hadith* / Studi Hadits

riwayat hadits, ilmu hadits

ilmu riwayat, Asbab Wurud Hadits, Nasikh dan Mansukh

kritik terhadap hadits, cerita - cerita hadits

sejarah pengumpulan, penulisan dan pembukuan hadits

297.1252 *Dirayah Science of Authenticity of Hadith* / Ilmu tentang Keotentikan Hadits, Dirayah

hadits sahih, hadits hasan, hadits muttasil, hadits da'if, hadits mursal, hadits mawdu',

hadits mutawatir, kumpulan hadits secara umum

297.12541 *Al-Bukkhari* / Kumpulan Hadits Al-Bukhari

297.12542 *Muslim* / Kumpulan Hadits Muslim

297.12543 *Al-Tirmidhi* / Kumpulan Hadits Al-Turmuzi, Tirmizi

297.1255 *Sunan* / Kumpulan Hadits Sunan

297.1251 *Abu Daud* / Kumpulan Hadits Abu Daud, Abu Dawud

297.1252 *Ibnu Majah* / Kumpulan Hadits Ibnu Majah

297.1253 *Al-Nasa'i* / Kumpulan Hadits An-Nasa'i, Nasai

297.12558 *Malik ibn Anas* / Kumpulan Hadits Malik bin Anas

297.125612 *Ibn Hanbal* / Kumpulan Hadits Ahmad bin Hanbal, Hambali

297.1257 *Compilations Hadith* / Kumpulan Hadits Sunni

mustakhrajat, takhrijat

297.1259 *Hadith Other Sect* / Kumpulan Hadits Selain Sunni

hadits Syiah, hadits lemah, hadits palsu

297.14 *Religious Ceremonial Laws and Decisions* / Ilmu Fiqh, Fiqih, Fikih

tasyri', usul fiqh, ijtihad, taqlid, ijtima', qiyas, tarjih, sunnah, bid'ah, tarikh tasyri'

Tarjih Muhammadiyah

297.2 *Islam Doctrinal Theology, Aqidah and Kalam* / Teologi Islam, Aqidah dan Ilmu

Kalam

aqidah, akidah

297.211 *God* / Allah SWT, Alloh SWT

tauhid, sifat - sifat dan nama - nama Allah, Asmaul Husna, Asma'ul Husna

sidratul muntaha, lauh mahfuz, lauhul mahfudz, 'arasy

297.215 *Angels* / Malaikat Menurut Islam

297.216 *Devils* / Iblis Menurut Islam, Setan Menurut Islam

297.217 *Jinn* / Jin

297.227 *Free Will and Predestination* / Qadha dan Qadar, Takdir

297.23 *Eschatology in Islam* / Eskatologi dalam Islam

hari akhir, akhirat, hidup sesudah mati, alam kubur, hari pembalasan, alam barzah,

sirathal mustaqim, surga, neraka, pahala, dosa, maksiat

297.24 *Other Doctrines* / Doktrin Islam

Al Masih, Al Mahdi, Imam Mahdi, dajjal, ya'juj dan ma'juj

297.246 *Prophets Prior to Muhammad* / Nabi dan Rasul Sebelum Muhammad

sejarah dan kisah Nabi sebelum Nabi Muhammad SAW, sejarah 25 Nabi dan Rasul (

Adam, Ibadim, Nuh, Yusuf, Musa, Daud, Isa), mukjizat nabi-nabi, karamah, ulul azmi,

Nabi Muhammad SAW, mukjizat Nabi Muhammad SAW

297.26 *Islam and Secular Disciplines* / Islam dan Pengetahuan Umum

pandangan Islam terhadap pengetahuan umum, islam dan pengetahuan secara spesifik

297.261 *Islam and Philosophy* / Islam dan Filsafat, Filsafat Islam

pandangan Islam terhadap psikologi, pandangan Islam terhadap parapsikologi dan ilmu ghaib, psikologi Islam, Islam dan astrologi, Islam dan filsafat Jawa

297.265 *Islam and Natural Science* / Islam dan Ilmu Pengetahuan Alam

Islam dan sains, Islam dan matematika, astronomi Islam, Islam dan teori evolusi sistem kalender Islam, kalender hijrah / hijriyah, sejarah hijrah

297.266 *Islam and Technology* / Islam dan Ilmu Terapan, Islam dan Teknologi

Islam dan kedokteran, kedokteran Islam, Islam dan ilmu teknik

297.267 *Islam and Arts* / Islam dan Seni, Islam dan Budaya, Seni Islam, Budaya Islam

kesenian Islam, kebudayaan Islam, kesusastraan Islam, sastra Islam, seni arsitektur Islam, seni rupa Islam, seni lukis Islam, seni kaligrafi Islam, seni musik Islam, seni tari Islam, seni drama Islam, sinetron Islam, seni film Islam

Islam dan olah raga

297.27 *Islam and Social Sciences* / Islam dan Ilmu - ilmu Sosial

pandangan Islam terhadap permasalahan sosial, sosiologi Islam, sosialisme Islam teologi sosial Islam, interaksi sosial dalam Islam, perubahan sosial dalam Islam, demografi Islam, kependudukan Islam, kelompok sosial dalam Islam, strata social / stratifikasi sosial dalam Islam, pembebasan budak dan masalah perbudakan, emansipasi dan kedudukan wanita dalam Islam, pandangan Islam terhadap, masalah pencurian, perampasan, perampokan, pembajakan, ghasab, pembunuhan, zina, perzinahan, pelecehan dan kekerasan seksual, penyimpangan seksual, pemerkosaan, pornografi, pelacuran, prostitusi, homoseks, sodomi, onani, masturbasi, aborsi, minuman keras, narkoba, narkotika, obat-obatan terlarang, saksi palsu, sumpah palsu, judi, perjudian, suap, penyuapan, korupsi, kolusi, nepotisme

297.272 *Islam and Politics, Fundamentalism* / Islam dan Ilmu Politik, Politik Islam, Fundamentalisme Islam

sistem pemerintahan Islam, hukum ketatanegaraan Islam, hukum tata negara Islam, hubungan internasional menurut Islam, hukum internasional Islam, hak asasi manusia menurut Islam, HAM menurut Islam, jinayat, hukum Islam secara umum, syariat Islam,

hukum pidana Islam, qishas, pengadilan Islam, berita acara pemeriksaan hukum pengadilan Islam, negara Islam, darul Islam, Khalifah Islamiyah, perbandingan hukum Islam dengan hukum lain

297.273 *Islam and Economics* / Islam dan Ilmu Ekonomi

sistem ekonomi Islam, bank syariah / bank syari'ah, lembaga keuangan Islam, koperasi Islam, sistem koperasi Islam, baitul mal wat tamlil, pandangan Islam terhadap sistem ekonomi, muamalat, muamalah, hukum jual beli, hukum dagang dan perniagaan menurut Islam, hukum perdata Islam, hukum riba, hukum perjanjian dalam Islam, hukum syarikah, faraid, hukum waris menurut Islam, harta pusaka, ahli waris, pembagian warisan, wasiat, jizyah, hukum pajak dalam Islam

297.28 *Islam and Other Belief* / Hubungan Islam dan Agama

hubungan Islam dan agama lain secara spesifik

297.282 *Islam and Judaism* / Hubungan Islam dan Yahudi

297.283 *Islam and Christianity* / Hubungan Islam dan Kristen

Islam dan Katholik, Kristologi

297.284 *Islam and Religions of Indic Origin* / Hubungan Islam dan Agama - agama India

Islam dan Hindu, Islam dan Buddha, Islam dan Sikh, Islam dan Jaini, Islam dan orientalisme, Islam dan Konfusius, Islam dan Zoroaster, Islam dan Taoisme

297.289 *Islam and Atheism* / Hubungan Islam dan Atheisme

Islam dan komunisme, Islam dan sekularisme

297.29 *Apologetics and Polemics* / Pembelaan dan Polemik Islam dengan Agama

polemik Islam dan agama lain secara spesifik

297.292 *Polemics Against Judaism* / Polemik Islam dengan Yahudi

297.293 *Polemics Against Christianity* / Polemik Islam dengan Kristen

polemik Islam dengan Katholik

297.294 *Polemics Against Religions of Indic Origin* / Polemik Islam dengan Agama - agama India

polemik Islam dan Hindu, polemik Islam dan Buddha, polemik Islam dan Sikh, polemik Islam dan Jaini

297.298 *Polemics Against Materialists* / Polemik Islam dengan Materialis

297.3 *Islamic Worship* / Ibadah

297.31 *Pillars of Islam* / Dasar - dasar Agama Islam

Rukun Islam dan Rukun Iman, iman terhadap kitab - kitab sebelum Al-Qur'an (Taurat, Zabur, Injil)

297.34 *Shahada* / Syahadat

syahadatain

297.351 *Mosques* / Masjid, Tempat Ibadah

musholla, langgar, surau, menara masjid, bedug masjid, yayasan masjid, jamaah masjid, takmir masjid

297.352 *Mecca* / Mekkah, Makkah

Ka'bah, Masjidil Haram, Baitullah, Hajar Aswad, Shafa, Marwa

297.35538 *Medina* / Madinah

Masjid Nabawi, Masjid Quba

297.35569442 *Jerusalem* / Yerusalem

Masjidil Aqsa, Qubbat As - Sakhras / *the Dome of Rock*

297.36 *Special Days of Islam* / Hari - hari Besar Islam

Hari Jumat, Hari Assyura, Maulid Nabi Muhammad, Tahun Baru Islam 1 Muharram, Idul Fitri, Idul Adha, Nuzulul Qur'an, ibadah Shalat Jumat, halal bi halal, silaturahmi, silaturrahim

297.362 *Sawn Ramadan* / Puasa Ramadhan

Lailatul Qadar, fidyah dan kifarats, i'tikaf, iktikaf, puasa sunnah Ramadhan

297.37 *Sermons and Preaching* / Khotbah, Khutbah, Ceramah Agama Islam

dakwah

297.38 *Rites, Prayer* / Ritual Agama Islam

bersuci, thaharah, wudhu, wudlu, tayamum, istinja', mandi wajib, kurban / qurban, aqiqah, sunat, khitan, najis, hadas

297.382 *Dhikr, Qiblah / Zikir, Kiblat*

wirid, istighosah

297.3822 *Salat / Shalat*

shalat wajib lima waktu, shalat sunnah, shalat jenazah, shalat gerhana, shalat jamaah, shalat Id, shalat istisqa, shalat istikharah, shalat dhuha, shalat taraweh, shalat tarawih, shalat tahajjud, shalat malam, qiyamul lail, shalat - shalat Sunnah, adzan, azan, iqamat, Shalat Jumat

297.3824 *Text of Payers / Doa, Buku Doa*

kumpulan doa

297.385 *Burial and Mourning Rites / Upacara Pemakaman menurut Islam*

shalat jenazah, pengurusan jenazah, pengurusan mayat menurut Islam, ta'ziah, takziah, ziarah kubur, talqin, tahlil, tahlilan, peringatan kematian

297.39 *Other Practices / Praktik Keagamaan*

ibadah haji, manasik haji, umrah, umroh, masalah nazar dan sumpah, masalah ongkos naik haji / ONH, pengurusan orang sakit menurut Islam, syirik, musyrik, munafik, kafir, fasik, murtad, halal dan haram, makanan minuman halal, aurat, pakaian dan perhiasan, layanan panti asuhan yatim piatu, anak jalanan, gelandangan, orang miskin, korban bencana alam, sumpah palsu

297.4 *Sufism / Sufisme, Sufi*

sufistik, mistik Islam

297.41 *Sufi Theology / Teologi Sufi*

tasawuf, tarekat, tarikat, thariqat, jenis tasawuf, ajaran tasawuf, tingkatan tasawuf, aliran - aliran tarekat, qadiriyyah, naqsyabandiyah, syuhrawardiyah, syazaliyyah, syatariyyah, sanusiyah, rifa'iyah, perbandingan antar tarekat

297.45 *Sufi Ethics / Etika Sufi*

etika Islam

297.48 *Sufi Orders* / Aliran - aliran Sufi, Aliran - aliran Tasawuf

Bektashi, Naqshabandiyah, Qadariyah, Tijaniyah, dan aliran - aliran tasawuf

297.5 *Islamic Ethics, Practice* / Etika Islam, Praktik Keagamaan

akhlak, akhlaq, akhlak berdasarkan naqli, akhlak berdasarkan aqli

297.53 *Sawm, Fasting* / Puasa

puasa senin kamis, puasa - puasa Sunnah, puasa Ramadhan

297.54 *Zakat* / Zakat

zakat fitrah, zakat mal, zakat maal, zakat emas, zakat perak, zakat harta simpanan, zakat peternakan, zakat pendapatan, zakat profesi, zakat pertanian, zakat perkebunan, zakat perikanan, zakat rikaz, penerima zakat, mustahiq, pengelola zakat, amil zakat, infaq, infak, shadaqah, shodaqoh, sedekah, amal jariyah, wakaf, hibah

297.56 *Specific Moral Issues* / Etika Moral Islam dalam Hal Tertentu

etika keluarga Islam, budi pekerti dalam Islam, adab dalam Islam, silaturahmi, fikih wanita

297.574 *Conversion of Non - Muslim to Islam* / Perpindahan Agama, Masuk Islam

muallaf, mualaf

297.577 *Marriage and Family Life* / Perkawinan Menurut Islam, Pernikahan Menurut Islam, Munakahat

hukum nikah Islam dan hukum keluarga menurut Islam, struktur masyarakat Islam, jodoh, rukun nikah, akad nikah, mas kawin, perceraian, iddah, rujuk, ruju', poligami menurut Islam, nikah mut'ah, perkawinan campuran beda agama, pernikahan campuran beda agama, hak dan kewajiban suami istri menurut Islam, menyusui, mengasuh, memelihara anak, adopsi anak menurut Islam, Bimbingan perkawinan BP4, Kantor Urusan Agama (KUA)

297.6 *Islamic History* / Sejarah Islam

karya komprehensif tentang sejarah Agama Islam, peta sejarah Islam, atlas sejarah Islam, karya komprehensif tentang Daulah Muawiyah, Daulah Abbasiyah, karya

komprehensif tentang Bani Saljuk dan Daulah Islamiyah, karya komprehensif tentang sejarah Islam di Indonesia

297.61 *Islamic Leaders* / Pemimpin - pemimpin dalam Agama Islam, Kepemimpinan Islam

ayatollah, kalifah, imamiyah, imam, wali, ulama, mubaligh, dai, ustadz, kyai, sunan, sejarah wali songo / sembilan wali

297.63 *Muhammad the Prophet* / Nabi Muhammad SAW

karya komprehensif tentang Rasulullah Nabi Muhammad SAW, keluarga dan sahabatnya

Sirah Nabi, Sirah Nabawiyah, sejarah hidup Nabi Muhammad SAW, mukjizat Nabi Muhammad SAW

297.632 *Period Prior to Call to Propethood* / Periode Awal sampai Masa Kenabian kelahiran Nabi Muhammad, masa kanak-kanak Nabi Muhammad peringatan maulid nabi

297.633 *Period at Mecca* / Periode Mekkah

Isra' Mi'raj / Isra Mikraj

297.634 *Hijrah Period* / Periode Hijrah

kalender hijrah

297.635 *Period at Madinah* / Periode Madinah

297.64 *Muhammad's Family* / Keluarga Nabi Muhammad SAW

297.642 *Wives* / Istri - istri Nabi Muhammad SAW

297.644 *Daughters* / Anak - anak Nabi Muhammad SAW

anak cucu Nabi Muhammad SAW

297.648 *Sahabat, Comapnions* / Sahabat Nabi Muhammad SAW

Khulafaurrasyidin Abu Bakar, Umar bin Khattab, Utsman bin 'Affan, Ali bin Abi Thalib, sahabat - sahabat Nabi Muhammad SAW

297.65 *Organizations of Islam* / Organisasi Islam, Asosiasi Islam

organisasi sosial Islam, organisasi politik Islam, partai politik Islam, organisasi wanita Islam, organisasi pemuda dan mahasiswa Islam, organisasi profesi Islam, Majelis Ulama Indonesia / MUI, Nahdlatul Ulama / NU, Muhammadiyah, Al - Irsyad, Persatuan Islam / Persis, Hisbut Thahrir, Jami'atul Wasliyah, Mathla'ul Anwar, Jami'atul Khoir, Ikatan Cendekiawan Muslim Indonesia / ICMI, Hisbul Wathan, Himpunan Mahasiswa Islam / HMI, Aisyah, Fathayat NU

297.7 *Propagation of Islam* / Perkembangan Islam

gerakan tajdid, gerakan puritan

297.72 *Jihad* / Jihad

hukum perang dan damai, hukum Islam tentang terorisme

297.74 *Da'wah* / Dakwah Islam, Penyebaran Islam

psikologi dakwah Islam, pers dan media massa Islam

khotbah dan ceramah agama Islam

297.77 *Islamic Religious Education* / Pendidikan Agama Islam

metode dan sistem pendidikan Islam, sekolah Islam, bustanul atfal, madrasah ibtidaiyah, madrasah tsanawiyah, madrasah aliyah, pondok pesantren, taman pendidikan Al-Qur'an / TPA, tempat pendidikan Qur'an/TPQ, majelis taklim, kelompok pengajian, pendidikan dan penelitian tentang Islam

297.8 *Islamic Setc* / Sekte - sekte dalam Islam

mahzab dan perbandingan mahzab, hubungan antar mahzab, hubungan antar sunni dan syiah, fatwa ulama, mahzab secara spesifik

297.81 *Sunnites* / Sunni

ahli sunnah, ahlussunnah wal jamaah

297.811 *Hanafites* / Mahzab Hanafi

297.812 *Shafiites* / Mahzab Syafi'i, Syafii

297.813 *Malikites* / Mahzab Maliki

297.814 *Hanbalites* / Mahzab Hambali, Hanbal

Wahhabiyah, Wahabi

297.82 *Shiites* / Syiah, Syi'ah

Asy'ariyah, Ismailiyah, Zaydiyah

297.83 *Other Setcs* / Sekte - sekte

Mu'tazilah, Khawarij, Qadariyah, Jabariyah, Murji'ah, Ahmadiyah

297.87 *Black Muslim Movement* / Gerakan Muslim Hitam di Amerika

American Moslem Mission, Nation of Islam, organisasi - organisasi Islam di negara - negara Barat, gerakan pemurnian, pembaharuan dan pemikiran dalam Islam

297.9 *Babism and Bahai Faith* / Babisme dan Kepercayaan Bahai, Bahaiyah

Aliran kebatinan

297.938 *Sources of Babism and Bahai Faith* / Sumber - sumber Babisme dan Kepercayaan Bahai

Kitab Bahauallah, Kitab Abdulbaha, Kitab Shoghi Effendi

E4. Kamus DDC Kelas 300 *Social Science*

300 - 309 Sosiologi dan Antropologi

Sociology and Anthropology (Sosiologi dan Antropologi)

300 *Social Science* / Ilmu - ilmu Sosial

300.1 *Philosophy and Theory of Social Science* / Filsafat dan Teori Ilmu - ilmu Sosial

300.285 *Data Analysis of Social Science* / Analisa Data di Bidang Ilmu Sosial

300.3 *Dictionaries and Encyclopedia of Social Science* / Kamus Ilmu Sosial, Ensiklopedia Ilmu Sosial

300.5 *General Publications of Social Science* / Terbitan Berseri Ilmu Sosial, Berkala Umum Ilmu Sosial

majalah ilmu sosial, jurnal ilmu social, majalah budaya, majalah kebudayaan, jurnal budaya, jurnal kebudayaan

300.6 *Organization and Management* / Organisasi dan Manajemen di Bidang Ilmu Sosial

300.72 *Research of Social Science* / Metode Riset Penelitian Ilmu Sosial, Statistik Ilmu Sosial

301 *Sociology and Anthropology, Human, Society* / Sosiologi dan Antropologi, Manusia, Masyarakat

sosiologi saja, untuk antropologi saja, atau untuk sosiologi dan antropologi, sosiologi kemasyarakatan

301.7 *Nonliterate Societies* / Masyarakat Prasejarah

302 *Social Interaction, Interpersonal Relations* / Interaksi Sosial, Hubungan Antarpersonal

302.015195 *Sociometry* / Sosiometri

statistik ilmu social, statistik umum

302.072 *Research of Social Interaction* / Metode Riset Penelitian Interaksi Sosial

302.14 *Social Participation* / Partisipasi Sosial

sukarelawan, gotong - royong, kerja bakti, bakti sosial, baksos, pengabdian masyarakat, kerja social, aksi sosial masyarakat

302.15 *Social Role* / Aturan Sosial

302.17 *Social Psychoanalysis* / Psikoanalisa Sosial

histeria massa, ketakutan massa, kepanikan sosial

302.2 *Communication* / Komunikasi

komunikasi massa, kegagalan komunikasi

302.222 *Nonverbal Communication* / Komunikasi Nonverbal

sinyal asap, bahasa tubuh (*body language*), *gesture*

302.224 *Verbal Communication* / Komunikasi Verbal

komunikasi oral

302.23 *Media of Communication, Mass Media* / Media Komunikasi, Media Massa

sosiologi jurnalisme, sosiologi jurnalistik

302.24 *Content of Communication* / Isi Komunikasi

gosip, rumor

302.3 *Social Interactions within Groups* / Interaksi Sosial dalam Kelompok

302.33 *Audiences* / Audiens

- 302.4 *Social Interactions between Groups* / Interaksi Sosial antar Kelompok
- 302.5 *Relations of Individual to Society* / Hubungan antara Individu dan Masyarakat
- 303 *Social Process* / Proses Sosial
- 303.3 *Coordination and Control* / Koordinasi dan Kontrol
sosialisasi, konfirmasi
- 303.33 *Social Control* / Kontrol Sosial
- 303.34 *Leadership* / Kepemimpinan
kooperatif, pengaruh
- 303.37 *Social Norms* / Norma Sosial
- 303.38 *Public Opinion* / Opini Publik
propaganda, praduga, stereotype, propaganda politik
- 303.4 *Social Change* / Perubahan Sosial
pertumbuhan social, perubahan sosial akibat bencana alam / gempa bumi, akibat, epidemi, akibat perang
- 303.482 *Acculturation* / Akulturasi
asimilasi
- 303.6 *Conflict Social* / Konflik Sosial
demonstrasi, kerusuhan, perkelahian, tawuran, vandalisme, huru-hara
- 303.625 *Terrorism* / Teror, Terorisme
pengamanan dari tindakan terorisme, terorisme ditinjau dari segi ilmu hukum
- 303.64 *Civil War and Revolution* / Perang Sipil, Perang Saudara dan Revolusi
- 303.66 *War* / Perang, Peperangan, Pertempuran
sosiologi perang, tawanan perang, konflik internasional, perang ditinjau dari segi ilmu kemiliteran
- 303.69 *Conflict Resolution* / Resolusi Konflik
- 304 *Factors Affecting Social Behaviour* / Faktor - faktor yang Mempengaruhi Tingkah Laku Sosial
- 304.2 *Human Ecology* / Ekologi Manusia

ekologikal antropologi, antropogeografi

304.5 *Genetic Factors* / Faktor Genetika Tingkah Laku Sosial

sosiobiologi, biososiologi

304.6 *Demography, Population* / Demografi, Penduduk, Ilmu Kependudukan

sensus penduduk, catatan sipil, biro sensus, permasalahan kependudukan

304.6094 - 304.6099 *Population by Localities* / Populasi di Lokasi, Sensus Penduduk di Lokasi

sensus penduduk di Amerika Serikat

304.609598 *Population in Indonesia* / Populasi di Indonesia, Sensus Penduduk di Indonesia

304.632 *Births* / Kelahiran, Fertilitas

304.64 *Mortality* / Mortalitas

kematian

304.645 *Life Expectancy* / Harapan Hidup

304.6451 - 304.6459 *Geographic Treatment* / Harapan Hidup di Lokasi harapan hidup di Kanada

304.6451598 *Life Expectancy in Indonesia* / Harapan Hidup di Indonesia

304.666 *Demographic Effect* / Efek Demografi

304.8 *Movement of People* / Perpindahan Penduduk

migrasi, perpindahan antar negara, transmigrasi

304.81 *Causes of Migration* / Sebab - sebab Perpindahan Penduduk

304.82 *Emigration, Immigration* / Emigrasi, Imigrasi

304.83 - 304.89 *Migration* / Migrasi

migrasi ke Australia, migrasi dari Amerika Serikat ke Australia

305 *Social Groups* / Kelompok - kelompok Sosial

305.2 *Age Groups* / Kelompok Umur

kelompok umur anak - anak, remaja, orang dewasa, bayi, balita

305.3 *Gender* / Jenis Kelamin

305.5 *Social Classes* / Kelas - kelas Sosial, Strata Sosial, Stratifikasi Sosial

kelas sosial atas, kelas menengah, kelas bawah

305.6 *Religious Groups* / Kelompok - kelompok Berdasarkan Agama

kelompok Kristen, kelompok Muslim

305.7 *Language Groups* / Kelompok - kelompok Berdasarkan Bahasa

orang - orang yang menggunakan bahasa Inggris

305.8 *Ethnic Groups, Ethnography, Ethnology* / Kelompok Etnis, Etnografi, Etnologi

Etnografi, etnologi: ilmu yang mempelajari tentang ras dan suku bangsa

305.805 - 305.89 *Racial, Ethnic, National Groups* / Kelompok - kelompok

Berdasarkan Ras, Etnis dan Negara

kelompok orang China Tionghoa, orang China Tionghoa di Amerika Serikat

305.9 *Occupational Groups* / Kelompok - kelompok Berdasarkan Profesi, Pekerjaan

305.90691 *Foreigners* / Orang Asing

305.908 *Disabled Persons* / Orang - orang Cacat, Penyandang Cacat, Tuna Daksa

buta / tuna netra, tuli / tuna rungu, bisu / tuna wicara, pekerja penyandang cacat, pendidikan untuk orang cacat

306 *Culture and Institutions* / Kultur, Ilmu Budaya, Kebudayaan dan Lembaga - lembaga, Institusi

306.1 *Subculture* / Subkultur

306.2 *Political Institutions* / Institusi Politik

sosiologi politik

306.23 *Legislative Institutions* / Institusi Legislatif

Majelis Perwakilan Rakyat (MPR), Dewan Perwakilan Rakyat (DPR) pusat, Dewan Perwakilan Rakyat Daerah (DPRD), proses legislatif

306.24 *Executive Institutions* / Eksekutif

kekuasaan eksekutif ditinjau dari segi administrasi negara

306.25 *Judicial Institutions* / Yudikatif

Mahkamah Agung / MA

306.27 *Military Sociology* / Sosiologi Militer

hukum militer, ilmu kemiliteran

306.28 *Police Institutions* / Institusi Polisi

layanan kepolisian

306.3 *Economic Institutions* / Institusi Ekonomi

sindikat, perburuhan, sosiologi ekonomi, antropologi ekonomi

306.4 *Specific Aspect of Culture* / Aspek Spesifik tentang Budaya dan Kebudayaan

306.44 *Sociolinguistics* / Sociolinguistik

sosiologi bahasa, antropologi bahasa, etnolinguistik

306.6 *Religious Institution* / Institusi Keagamaan

sosiologi agama

306.74 *Institutions Pertaining to Relations of The Sexes* / Institusi yang Berhubungan

Dengan seks

prostitusi, pelacur, pernikahan homoseks, gay, lesbi, banci, transgender, pelacur, wanita tuna susila / WTS, pekerja seks komersial / PSK, pelacuran, homoseks ditinjau dari segi permasalahan moral

306.77 *Sexual Sociology* / Sosiologi Seks

306.81 *Marriage* / Pernikahan, Perkawinan

sosiologi pernikahan, patrialkal, matrialkal, monogami, poligami, perceraian hukum pernikahan, layanan konsultasi pernikahan, adat istiadat pernikahan

306.85 *Family* / Keluarga

sosiologi keluarga

306.874 *Parenthood* / Orang Tua

306.8742 *Fathers* / Ayah

306.8743 *Motherhood* / Ibu

306.9 *Deaths* / Kematian

307 *Communities* / Komunitas

307.12 *Community Sociology* / Sosiologi Kemasyarakatan

307.2 *Movement of People to, from, within Communities* / Perpindahan di antara Masyarakat

transmigrasi, urbanisasi

307.3 *Structure Communities* / Struktur Masyarakat

307.7 *Specific Kinds of Communities* / Bentuk Spesifik Suatu Masyarakat

masyarakat rural, tribal, nomaden

307.72 *Villages* / Desa, Dusun, Pedesaan

sosiologi pedesaan

307.74 *Suburban Communities* / Masyarakat Pinggiran

307.76 *Urban Communities, Cities* / Masyarakat Urban, Kota, Perkotaan

sosiologi perkotaan

307.77 *Socialist Communities* / Sosialita

310 - 319 Statistik Umum

General Statistic (Statistik Umum)

310 *Collections of General Statistics* / Koleksi Statistik Umum

Statistical Package for the Social Sciences / SPSS, statistik dengan subjek tertentu, statistik bisnis

314 - 319 *General Statistic of Specific Area* / Statistik Umum di Area Tertentu

statistik di Perancis

314 *Collections of General Statistics of Europe* / Koleksi Statistik Umum di Eropa

315 *Collections of General Statistics of Asia* / Koleksi Statistik Umum di Asia

315.9 *Collections of General Statistics of Southeast Asia* / Koleksi Statistik Umum di Asia Tenggara

315.98 *Collections of General Statistics of Indonesia* / Koleksi Statistik Umum di Indonesia

karya - karya komprehensif dari Badan Pusat Statistik (BPS) di Indonesia

316 *Collections of General Statistics of Africa* / Koleksi Statistik Umum di Afrika

317 *Collections of General Statistics of North America* / Koleksi Statistik Umum di Amerika Utara

318 *Collections of General Statistics of South America* / Koleksi Statistik Umum di Amerika Selatan

319 *Collections of General Statistics of Other Areas* / Koleksi Statistik Umum di Area

320 - 329 Ilmu Politik dan Pemerintahan

Political and Government Science (Ilmu Politik dan Pemerintahan)

320 *Political dan Government Science* / Ilmu Politik dan Ilmu Pemerintahan

320.01 *Philosophy and Theory of Political dan Government Science* / Filsafat dan Teori tentang Ilmu Politik, Filsafat dan Teori tentang Ilmu Pemerintahan

320.014 *Political Propaganda* / Propaganda Politik

komunikasi politik, propaganda ditinjau dari segi sosiologi

320.03 *Dictionaries and Encyclopedia of Political Science* / Kamus Ilmu Politik, Ensiklopedia Ilmu Politik

kamus ilmu pemerintahan, ensiklopedia ilmu pemerintahan

320.05 *General Publications of Political Science* / Terbitan Berseri Ilmu Politik, Berkala Umum Ilmu Politik

majalah politik, jurnal politik, majalah ilmu pemerintahan, jurnal ilmu pemerintahan

320.06 *Organization and Management of Political Science* / Organisasi dan Manajemen di Bidang Politik

320.07 *Education of Politics* / Pendidikan Ilmu Politik

pendidikan ilmu pemerintahan

320.072 *Research and Statistical Methods* / Metode Riset Penelitian Ilmu Politik, Statistik Ilmu Politik

metode riset penelitian ilmu pemerintahan, statistik ilmu pemerintahan

320.092 *Political Philosophers* / Politikus

320.1 *State* / Negara

320.11 *Theories of Origin* / Teori-teori Dasar Negara

kontrak sosial

320.12 *Geopolitics* / Geopolitik

politik perbatasan, politik teritorial

320.3 *Comparative Government* / Perbandingan Pemerintahan

320.4 *Structure and Functions of Government* / Struktur dan Fungsi Pemerintahan

pemisahan kekuasaan

320.41 - 320.49 *Geographic Treatment of Structure of Government* / Struktur Pemerintahan di Lokasi

struktur pemerintahan di Kuba

320.4598 *Structure of Government in Indonesia* / Struktur Pemerintahan di Indonesia

320.5 *Political Ideologies* / Ideologi Politik

ideologi partai politik

320.509598 *Political Ideologies in Indonesia* / Ideologi Politik di Indonesia

ideologi Pancasila

320.51 *Liberalism* / Liberalisme

ideologi liberal, paham liberal, liberalisme kapitalisme sebagai sistem ekonomi

320.52 *Conservatism* / Konservatisme

ideologi konservatif, paham konservatif

320.531 *Socialism* / Sosialisme

ideologi sosialis, paham sosialis, sistem ekonomi sosialis

320.532 *Communism* / Komunisme

ideologi komunis, paham komunis, Maoisme, ideologi Mao

320.5322 *Marxism Leninism* / Marxisme Leninisme

320.533 *Facism* / Fasisme

ideologi fasis, paham fasis, naziisme, NAZI

320.54 *Nationalism* / Nasionalisme

ideologi nasionalis, paham nasionalis

320.54095694 *Zionism* / Zionisme

gerakan Zionis Israel, lobi Yahudi, lobi ditinjau dari segi proses legislatif

320.56 *Racism* / Rasisme

ideologi rasis, paham rasis

320.560968 *Apartheid* / Apartheid

320.57 *Anarchism* / Anarkisme

ideologi anarkis, paham anarkis, paham Machiavelli

320.58 *Environmentalist Political Ideologies* / Ideologi Politik Berbasis Lingkungan
green politics

320.6 *Policy Making* / Keputusan Politik

320.8 *Local Government* / Pemerintahan Lokal

administrasi negara

320.859 *Annexation* / Aneksasi

320.901 - 320.99 *Political Situation and Condition* / Situasi dan Kondisi Politik
situasi dan kondisi politik di Mesir

320.9598 *Political Situation and Condition in Indonesia* / Situasi dan Kondisi Politik
di Indonesia

321 *System of Government and States* / Sistem Pemerintahan dan Sistem Negara

321.01 *Unitary States* / Negara Serikat

321.02 *Federations* / Federasi

konfederasi

321.03 *Empires* / Kerajaan, Kekaisaran, Kesultanan

321.05 *Nation States* / Negara Kesatuan

321.07 *Ideal States, Utopias* / Negara Ideal, Utopia

321.08 *Colonies, Mandates, Protectorates* / Negara Koloni, Mandat, Protektorat
politik kolonial

321.09 *Change in System of Government* / Perubahan Sistem Pemerintahan
coups d'etat, kup, kudeta, glasnots, perestroika

321.1 *Family - based Government* / Pemerintahan Berbasis Kekuasaan Keluarga

pemerintahan zaman prasejarah

321.32 *Feudalism* / Pemerintahan Feodalisme

321.5 *Aristocracy, Oligarchy, Plutocracy, Theocracy* / Aristokrasi, Oligarki, Plutokrasi, Theokrasi

321.6 *Absolute Monarchy* / Pemerintahan Monarki Absolut

321.8 *Democratic Government* / Pemerintahan Demokrasi

321.8042 *Presidential Government* / Pemerintahan Presidensial

321.8043 *Cabinet Government* / Pemerintahan Kabinet

kabinet dalam pemerintahan

321.86 *Republics* / Pemerintahan Republik

321.87 *Constitutional Monarchy* / Pemerintahan Monarki Konstitusional

321.9 *Authoritarian Government* / Pemerintahan Otoriter, Pemerintahan Diktator

pemerintahan diktator proletarian

322 *Relation of The State of Organized Groups* / Hubungan Negara dengan Kelompok Sosial yang Terorganisir

lembaga keagamaan, dengan gerakan perburuhan, dengan institusi bisnis

323 *Civil Rights* / Hak - hak Warga Sipil, Hak - hak Warga Negara

323.01 *Philosophy and Theory of Political Rights* / Filsafat dan Teori Hak - hak Politik

323.04 *Citizen Participation* / Partisipasi Warga Negara

represi, pemaksaan, penolakan, golput, golongan putih

323.4 *Civil Rights* / Hak - hak Sipil

kebebasan berpolitik, kebebasan intelektual, kebebasan pers, kebebasan berpendapat, hak asasi manusia

323.5 *Political Rights* / Hak - hak Politik

323.6 *Citizenship* / Kewarganegaraan

warga negara, pendidikan kewarganegaraan, status kewarganegaraan

323.623 *Naturalization* / Naturalisasi

Naturalisasi: pewarganegaraan, pindah kewarganegaraan

323.631 *Asylum* / Suaka Politik

orang asing, ekspatriat, hukum suaka politik

323.67 *Visas, Passports* / Visa, Paspor

pengurusan visa dan paspor

324 *Political Process* / Proses Politik

324.1 *International Party Organizations* / Organisasi Internasional, Kegiatan Internasional

324.2 *Political Parties* / Partai Politik, Parpol

324.23 *Programs and Ideologies of Parties* / Program Partai Politik, Ideologi Partai Politik

324.24 - 324.29 *Parties in Specific Countries* / Partai Politik di Negara Tertentu
partai politik di Perancis

324.2598 *Parties in Indonesia* / Partai Politik di Indonesia

324.5 *Campaigns for Nominations* / Kampanye

kampanye pemilihan umum

324.6 *Election System* / Pemilihan Umum, Pemilu

pemungutan suara, voting, recall, hukum pemilu

324.7 *Practical Politics* / Praktik Politik

strategi politik

324.9 *Political Campaigns* / Kampanye Politik

kampanye hitam / *black campaign*, alat peraga kampanye

324.91 - 324.99 *Geographic Treatment* / Kampanye dan Pemilihan Umum di Lokasi
kampanye pemilu di Britania Raya

324.9598 *Campaigns and Parties in Indonesia* / Kampanye dan Pemilihan Umum di
Indonesia

pilpres, pileg, pilkada di Indonesia

325.3 *Colonization* / Kolonialisasi, Kolonialisme

politik *colonial*, sistem pemerintahan negara koloni

325.32 *Imperialism* / Imperialisme

325.33 - 325.39 *Colonization by Specific Countries* / Kolonialisasi yang Dilakukan Negara

kolonialisasi yang dilakukan Britania Raya, kolonialisasi yang dilakukan Britania Raya di Afrika Barat

326 *Slavery* / Budak, Perbudakan

326.8 *Emancipation* / Emansipasi anti perbudakan

327 *International Relations* / Hubungan Internasional

327.1 *Foreign Policy, International Politics* / Politik Internasional kerjasama internasional

327.111 *Foreign Aid* / Bantuan Internasional

327.12 *Espionage and Subversion* / Spionase dan Subversi, Subversif

327.16 *International Conflict* / Konflik Internasional, Konfrontasi perang ditinjau dari segi sosiologi

327.17 *Internationalism* / Internasionalisme

327.2 *Diplomacy* / Politik Diplomasi politik luar negeri, hubungan antar negara

327.2092 *Ambassadors, Diplomats* / Duta, Kedutaan, Diplomat hak imunitas

327.3 - 327.9 *Foreign Relations of Specific Countries* / Politik Luar Negeri di Negara politik luar negeri Brazil, hubungan politik luar negeri Indonesia dan Amerika Serikat

327.598 *Foreign Relations of Indonesia* / Politik Luar Negeri Indonesia politik luar negeri bebas aktif

328 *The Legislative Process* / Proses Legislatif, Parlemen lembaga legislative, biografi anggota dewan

328.1 *Rules and Procedures of Legislative Bodies* / Aturan dan Prosedur Badan Legislatif

328.2 *Initiative and Referendum* / Inisiatif dan Referendum

328.3 *Specific Topics of Legislative Bodies* / Topik Khusus Badan Legislatif
komite, *lobby* / lobi, lobi Yahudi

330 - 339 Ilmu Ekonomi

Economics (Ilmu Ekonomi)

330 *Economics* / Ilmu Ekonomi

330.01 *Philosophy and Theory of Economics* / Filsafat dan Teori Ekonomi

330.0112 *Economic Forecasting* / Ramalan Ekonomi, Prakiraan Ekonomi

330.0151 *Mathematical Economic* / Ekonomi Matematika

330.015195 *Econometric* / Ekonometrik

statistik ekonomi

330.0285 *Data Processing and Analysis of Economic* / Pengolahan dan Analisa Data
di Bidang Ekonomi

proses komputerisasi ekonomi

330.03 *Dictionaries and Encyclopedia of Economic* / Kamus Ilmu Ekonomi,
Ensiklopedia Ilmu Ekonomi

330.05 *General Publications of Economic* / Terbitan Berseri Ilmu Ekonomi, Berkala
Umum Ilmu Ekonomi

majalah ekonomi, jurnal ekonomi

330.072 *Research Methods of Economic* / Metode Riset Penelitian Ekonomi

330.092 *Economists* / Ekonom, Ahli Ekonomi

330.12 *Systems, School and Theories of Economic* / Sistem - sistem, Pendidikan
Ekonomi dan Teori Ekonomi

sistem ekonomi Pancasila, Merkantilisme, Keyneisian, post Keynesianisme, teori
ekonomi Adam Smith, teori ekonomi Thomas Robert Malthus

330.112 *Capitalism Economics* / Sistem Ekonomi Kapitalis, Sistem Ekonomi Liberal
liberalisme sebagai sistem politik

330.9 *Economic Situation and Conditions* / Situasi dan Kondisi Ekonomi

krisis ekonomi, resesi ekonomi dunia

krisis ekonomi di Indonesia

330.901 - 330.905 *Historical Periods of Economic* / Periode Sejarah Dalam Ilmu Ekonomi

situasi ekonomi di tahun 1960 - 1969

330.91 *Economic Geography by Areas* / Pembagian Ilmu Ekonomi Berdasarkan Area dan Tempat Secara Umum

situasi ekonomi di negara berkembang

330.93 - 330.99 *Economic Geography by Specific Localities* / Pembagian Ilmu Ekonomi Berdasarkan Lokasi

situasi dan kondisi ekonomi di Perancis

330.95 *Economic Situation and Conditions in Asia* / Situasi dan Kondisi Ekonomi di Asia

krisis ekonomi di Asia

330.959 *Economic Situation and Conditions in Southeast Asia* / Situasi dan Kondisi Ekonomi di Asia Tenggara

krisis ekonomi di Asia Tenggara

330.9598 *Economic Situation and Conditions in Indonesia* / Situasi dan Kondisi Ekonomi di Indonesia

krisis ekonomi di Indonesia, krisis moneter di Indonesia, resesi ekonomi di Indonesia

331 *Labor Economics* / Ekonomi Perburuhan

hukum perburuhan

331.011 *Labor Rights, Employee Rights* / Hak - hak Buruh

331.11 *Labor Force, Employee* / Angkatan Kerja

buruh, pekerja, pegawai, karyawan, kuli

331.12 *Labor Market* / Pangsa Kerja

331.124 *Job Vacancies* / Lowongan Kerja, Lapangan Pekerjaan

331.137 *Unemployment* / Pengangguran

pengangguran ditinjau dari segi permasalahan sosial

331.2 *Conditions of Employment* / Kondisi Buruh, Kondisi Pekerja, Kondisi Pegawai, Kondisi Karyawan

upah, kompensasi, gaji, pensiun, jam kerja, hari kerja

331.3 *Workers by Age Group* / Pekerja Menurut Umur

pekerja anak-anak dan remaja, pekerja dewasa, pekerja tua

331.4 *Women Workers* / Pekerja Wanita

buruh wanita

331.5 *Other Special Categories of Workers* / Pekerja Kategori

pekerja narapidana, veteran, buruh kontrak, pekerja penyandang cacat

331.544 *Migrant Workers* / Buruh Migran

pekerja imigran

331.6 *Categories Workers by Racial, Ethnic, National Origin* / Pekerja Menurut Ras, Etnis, Suku Bangsa

331.621598 *Indonesian Worker* / Pekerja dari Indonesia

TKI / tenaga kerja Indonesia, TKW / tenaga kerja wanita, buruh migran Indonesia

331.7 *Labor by Industry and Occupation* / Pekerja Menurut Industri dan Profesi

profesional, manajer, pekerja pabrik, buruh pabrik, pekerja tanpa skil

331.8 *Labor Union* / Organisasi Buruh

serikat buruh, persatuan karyawan, hubungan buruh dan majikan, KORPRI / Korps Pegawai Republik Indonesia, SBI / Serikat Buruh Indonesia

331.892 *Strikes* / Pemogokan, Mogok Kerja

331.8929 *Historical, Geographic Treatment of Strikes* / Pemogokan di Lokasi

pemogokan di Britania Raya

331.8929598 *Strikes in Indonesia* / Pemogokan di Indonesia

332 *Financial Economics, Finance* / Ekonomi Keuangan dan Finansial, Ekonomi Biaya dan Pembiayaan

332.024 *Personal Finance* / Keuangan Pribadi

financial freedom, financial independence / kebebasan finansial

332.041 *Capital* / Modal, Permodalan

penanaman modal

332.1 *Banks* / Bank, Perbankan

bank dan lembaga keuangan

332.11 *Central Banks* / Bank Sentral

332.152 *International Monetary Fund, IMF* / Dana Moneter Internasional

332.153 *International Finance Corporation* / Lembaga Keuangan Internasional

332.1532 *World Bank* / Bank Dunia

332.17 *Banking Services* / Layanan Bank

kegiatan perbankan, deposito, pinjaman, bailout/dana talangan, dan sebagainya

ATM / Anjungan Tunai Mandiri, internet banking

332.21 *Saving Banks* / Bank Tabungan

332.3 *Credit and Loan Institutions* / Lembaga Perkreditan

lembaga simpan pinjam, perusahaan asuransi

332.4 *Money* / Uang

uang koin, koin emas, koin perak, uang palsu

332.41 *Value of Money* / Nilai Uang

kurs mata uang, inflasi, deflasi, devisa, devisa negara

332.46 *Monetary Policy* / Kebijakan Moneter

332.49 *Geographic Treatment of Monetary Policy* / Kebijakan Moneter di Negara

kebijakan moneter di India

332.49598 *Monetary Policy in Indonesia* / Kebijakan Moneter di Indonesia

332.5 *Barter* / Tukar Menukar Barang

332.6 *Investment* / Investasi

penanaman modal, saham, obligasi, hipotek, stok, garansi, spekulasi, forex, PMA /

penanaman modal asing

332.7 *Credit* / Kredit

kredit rumah, kredit konsumtif, kartu kredit, cek, giro, kredit usaha pertanian, ijon, kredit usaha kecil

332.75 *Bankruptcy* / Bangkrut, Kebangkrutan, Pailit

332.8 *Interest and Discount* / Bunga Bank dan Diskon

332.9 *Counterfeiting, Forgery, Alteration* / Pemalsuan Uang
uang palsu

333 *Economic of Land and Energy* / Ekonomi Tanah dan Energi Ekonomis

333.012 *Economic Rent* / Ekonomi Persewaan

teori sewa menyewa

333.1 *Public Ownership of Land* / Penguasaan Tanah dan Sumber Daya Alam oleh
Pemerintah

akuisisi tanah, nasionalisasi sumber daya alam

333.2 *By Nongovernmental Groups* / Penguasaan Tanah dan Sumber Daya Alam oleh
Lembaga Swasta

333.3 *Private (Public) Ownership of Land* / Penguasaan Tanah dan Sumber Daya Alam
oleh Individu

kepemilikan tanah, sertifikat tanah, harga dan nilai tanah, real estate

333.31 *Land Reform* / Reformasi Tanah, Reformasi Agraria

gerakan reformasi

333.332 *Value and Price of Land* / Harga Tanah

333.5 *Renting and Leasing Land* / Sewa Menyewa Tanah

333.7 *Natural Resources and Energy, Environment* / Sumber Daya Alam dan Energi,
Lingkungan

penggunaan, pemeliharaan, konservasi sumber daya alam

333.75 *Forest Resources, Jungles* / Sumber Daya Hutan

333.76 *Agricultural Lands* / Lahan Pertanian, Lahan Perkebunan

sawah dan persawahan, kebun dan perkebunan

333.8 *Subsurface Resources* / Sumber Daya Alam di Bawah Permukaan Tanah

minyak bumi, batu bara, gas alam, mineral, energi panas bumi (geothermal), uranium, timah, emas, perak

333.9 *Other Natural Resources* / Sumber Daya Alam Lainnya

sumber air, udara, lautan, danau, ruang angkasa, sumber daya hayati, irigasi, biofuel

333.954 *Wildlife Resources* / Sumber Daya Alam Liar

manajemen konservasi alam liar

334 *Cooperative* / Koperasi, Sistem Perkoperasian

334.0598 *Cooperative of Indonesia* / Koperasi Indonesia

335 *Socialism and Related Systems* / Sistem Ekonomi Sosialis

sistem ekonomi terpusat, sosialisme sebagai sistem politik

336 *Public Finance* / Keuangan Negara

336.0121117 *Public Finance in Specific Level Areas* / Keuangan Negara di Negara dengan Kondisi

keuangan negara di negara maju, keuangan negara di negara berkembang

336.01213 - 336.0129 *Public Finance in Specific Continents* / Keuangan Negara di Benua

keuangan negara di Asia

336.1 *Nontax Revenues* / Penghasilan Negara Bukan Pajak

336.2 *Taxes and Taxation* / Pajak dan Perpajakan

hukum pajak

336.24 *Income Taxes* / Pajak Pendapatan, Pajak Penghasilan

336.3 *Fiscal Policy, Public Borrowing, Debt, Expenditure* / Kebijakan Fiskal

336.4 - 336.9 *Public Finance of Specific Localities* / Keuangan Negara di Lokasi Spesifik

keuangan negara Australia

336.598 *Public Finance of Indonesia* / Keuangan Negara Indonesia

337 *International Economics* / Ekonomi Internasional

337.1 *Multilateral Economic Cooperation* / Kerjasama Ekonomi Multilateral

hubungan kerja sama dalam bidang ekonomi, hubungan antar negara

337.142 *European Union* / Uni Eropa

pasar bebas Eropa

337.3 - 337.9 *Bilateral Economic Cooperation* / Kerjasama Ekonomi Bilateral

kerjasama di bidang ekonomi Indonesia dan Perancis, persetujuan perdagangan antar negara

338 *Production, Industrial Economics* / Produksi, Ekonomi Industri

338.01 *Factors of Production* / Faktor Produksi

338.04 *Entrepreneurship* / Kewirausahaan

kiat-kiat menjadi pengusaha, ekonomi kerakyatan

338.04092 *Entrepreneurs* / Entrepreneur, Wirausaha

pedagang, saudagar

338.06 *Efficiency Economics* / Efisiensi Ekonomi

338.1 *Agriculture, Agricultural Economics, Agricultural Industries* / Industri Pertanian, Ekonomi Pertanian

perdagangan hasil pertanian

339.17 *Agricultural Commodities, Agricultural Products* / Komoditas Pertanian, Produksi Pertanian

338.2 *Extraction of Mineral* / Industri Pertambangan

mineral dan bahan tambang, perdagangan hasil pertambangan

338.3 *Other Extractive Industries* / Ekonomi Industri

perikanan, perburuan, perdagangan hasil perikanan dan perburuan

338.5 *General Production Economics, Firm* / Ekonomi Produksi Umum, Firma

mikroekonomi, ekonomi mikro, biaya produksi, teori harga, teori permintaan dan persediaan / *demand supply*, fluktuasi ekonomi

338.6 *Organization of Production* / Organisasi Produksi

338.7 *Joint Ventures* / Perusahaan Bersama

338.88 *International Enterprises* / Perusahaan Internasional

338.9 *Economic Development and Growth* / Perkembangan Ekonomi, Pertumbuhan Ekonomi

autarky

338.91 *International Economic Development* / Perkembangan Ekonomi Internasional

338.93 - 338.99 *In Specific Localities* / Perkembangan Ekonomi di Lokasi

pertumbuhan ekonomi di Britania Raya

338.9598 *In Indonesia* / Perkembangan Ekonomi di Indonesia, Pertumbuhan Ekonomi di Indonesia

339 *Macroeconomics and Related Topics* / Makroekonomi, Ekonomi Makro dan Topik Terkait

339.2 *Distribution of Income and Wealth* / Distribusi Pendapatan dan Kekayaan

339.3 *National Product* / Produk Nasional

gross domestic product / GDP, *gross national product* / GNP

339.4 *Factors Affecting National Product, Wealth, Income* / Faktor yang Mempengaruhi Produksi Nasional, Faktor yang Mempengaruhi Kekayaan dan Pendapatan Nasional

339.5 *Macroeconomics Policy* / Kebijakan Makroekonomi, Kebijakan Ekonomi Makro

ekonomi pembangunan

340 - 349 Ilmu Hukum

Law (Ilmu Hukum)

340 *Law* / Ilmu Hukum

jurisprudensi / yurisprudensi

340.3 *Dictionaries and Encyclopedia of Law* / Kamus Ilmu Hukum, Ensiklopedia Ilmu Hukum

340.5 *General Publications of Law* / Terbitan Berseri Ilmu Hukum, Berkala Umum Ilmu Hukum

majalah ilmu hukum, jurnal ilmu hukum

340.06 *Organization and Management of Law* / Organisasi dan Manajemen di Bidang Hukum

340.072 *Research and Statistical Methods of Law* / Metode Riset Penelitian Hukum, Statistik Hukum

340.092 *Advocates, Lawyers* / Advokat, Pengacara

340.1 *Philosophy and Theory of Law* / Filsafat dan Teori tentang Ilmu Hukum hukum positif, hukum alam

340.2 *Comparative Law* / Hukum Perbandingan

340.3 *Law Reform* / Pembaharuan Hukum, Reformasi Hukum gerakan reformasi

340.5 *Legal Systems* / Sistem Hukum

hukum primitif, Hukum Romawi, hukum adat, hukum feodal

340.9 *Conflict of Law* / Konflik Hukum

hukum perdata internasional

341 *International Law* / Hukum Internasional

traktat, konvensi, protokol

341.1 *Sources of International Law* / Sumber Hukum Internasional

341.23 *United Nations Law* / Hukum Perserikatan Bangsa - bangsa perserikatan bangsa-bangsa ditinjau dari segi administrasi negara

341.3 *Relations Between States* / Hubungan Antar Negara

hubungan konsuler, konsul, konsulat, pakta pertahanan, politik diplomasi, hubungan kerja sama dalam bidang ekonomi

341.4 *Jurisdiction and Jurisdictional Relations of States* / Hubungan Yurisdiksi Antar Negara

wilayah dan batas negara, perairan teritorial, wilayah laut, wilayah udara

341.48 *Human Rights* / Hak Asasi Manusia, HAM

hukum hak asasi manusia, hak - hak sipil dan hak - hak politik

Depkumham dan Komnas HAM

341.5 *Disputes and Conflicts Between States* / Persengketaan dan Konflik Antar Negara

perjanjian damai, arbitrase, boikot, blokade, sanksi, intervensi

341.552 *World Court, International Court* / Pengadilan Internasional, Mahkamah Internasional

341.62 *Law of War* / Hukum Perang

hukum perang internasional, penjahat perang, kejahatan perang, rugi perang, pampasan perang, perang ditinjau dari segi sosiologi

341.7 *International Cooperation* / Kerjasama Internasional

pertahanan dan keamanan bersama, hukum ekonomi internasional

342 *Constitutional and Administrative Law* / Hukum Tata Negara

342.02 *Basic Instrument of Government* / Undang - undang Dasar

342.02598 *Basic Instrument of Indonesia* / Undang - undang Dasar Republik Indonesia, UUD 1945, UUD '45

pembukaan, batang tubuh dan penjelasan UUD 1945

342.03 *Revision and Amandement* / Revisi Undang - undang Dasar, Amandemen Undang - undang Dasar

UUD 1945 dan amandemen

342.04 *Structure, Powers, Functions of Government* / Undang - undang Kekuasaan dan Fungsi Pemerintah

342.07 *Election Law* / Hukum Pemilihan Umum, Hukum Pemilu pemilihan umum

342.082 *Deportation* / Hukum Deportasi

342.083 *Asylum Law* / Hukum Suaka Politik

proses suaka politik

342.3 - 342.9 *Specific Jurisdictions and Areas* / Yurisdiksi Wilayah Tertentu

konstitusi dan hukum tata negara di Australia

342.598 *Constitutional Law of Indonesia* / Hukum Konstitusi di Indonesia, Hukum Tata Negara Indonesia

343.01 *Military, Defence, Veterans' Law* / Hukum Militer, Pertahanan dan Veteran pengadilan militer, mahkamah militer, keamanan nasional, sosiologi militer, ilmu kemiliteran

343.02 *Law of Public Property* / Hukum tentang Hak Milik Umum

343.03 *Monetary Law* / Hukum Keuangan Negara politik dan kebijakan moneter

343.04 *Tax Law* / Hukum Pajak penggelapan pajak, pajak/perpajakan

343.07 *Regulation of Economic Activity* / Regulasi Ekonomi, Peraturan Kegiatan Ekonomi, Hukum Industri kebijakan makroekonomi

343.09 *Control of Public Utilities* / Pengawasan Utilitas Umum pengawasan persediaan air dan tenaga, pengawasan transportasi dan komunikasi, komunikasi dan transportasi

344.0101 *Labor Law* / Hukum Buruh, Hukum Perburuhan buruh ditinjau dari segi ilmu ekonomi

344.02 *Social Insurance Law* / Hukum Asuransi Sosial hukum asuransi kesehatan, hukum asuransi kecelakaan, perusahaan asuransi, asuransi dan topik terkait

344.022 *Social Insurance* / Asuransi Sosial

344.03 *Social Service Law* / Hukum Kesejahteraan Sosial undang - undang anak, undang - undang perlindungan anak Komnas Perlindungan Anak, kesejahteraan sosial

344.0327 UNICEF, *United Nations Children's Fund* / Badan PBB untuk Perlindungan Anak-anak PBB

344.04 *Public Health Law* / Hukum Kesehatan Umum

regulasi kontrol produksi makanan, obat - obatan, bahan kimia, zat adiktif dan alkohol, regulasi perlindungan lingkungan, regulasi pengaturan sampah, regulasi daur ulang dan polusi, undang - undang psiktropika / undang - undang penyalahgunaan narkotika dan obat - obatan terlarang, undang - undang perlindungan hewan langka, binatang langka undang - undang perlindungan tumbuhan langka, tanaman langka, minuman beralkohol ditinjau dari segi permasalahan social, narkotika ditinjau dari segi permasalahan sosial

344.04197 *Euthanasia Law* / Hukum Euthanasia

Euthanasia: tindakan mematikan seseorang untuk meringankan penderitaan sekarat

344.06 *Public Works Law* / Hukum Pekerjaan Umum

344.07 *Educational Law* / Hukum Pendidikan

peraturan pendidikan

344.09 *Cultural and Religion Law* / Hukum Kebudayaan dan Hukum Agama

345 *Criminal Law* / Hukum Pidana

hukum pidana internasional

345.01 *Criminal Courts* / Pengadilan Pidana, Pengadilan Kriminal

pengadilan tindak pidana korupsi / pengadilan tipikor, karya komprehensif tentang pengadilan, Komisi Pemberantasan Korupsi, korupsi ditinjau dari segi permasalahan sosial

345.02 *Crimes* / Kejahatan

terorisme, terorisme ditinjau dari segi sosiologi, pengamanan dari tindakan terorisme

345.03 *Criminals* / Pelaku Kejahatan, Penjahat

terpidana, terdakwa, terhukum, tindakan kriminal ditinjau dari segi permasalahan social, tahanan

345.05 *Criminal Procedure* / Hukum Acara Pidana

investigasi, penyelidikan, pengusutan perkara kriminal, penahanan, hak - hak tersangka

345.06 *Criminal Evidence* / Bukti, Barang Bukti Kriminal

saksi dalam kasus pidana, hak perlindungan saksi

345.07 *Trials, Criminal Courtroom Procedure* / Sidang Pidana, Prosedur Pengadilan Pidana

345.08 *Juvenile Courts* / Pengadilan Anak dan Remaja

345.3 - 345.9 *Specific Jurisdictions and Areas* / Yurisdiksi dan Wilayah Khusus Hukum Pidana

hukum pidana Australia, hukum pidana Inggris

345.598 *Criminal Procedure of Indonesia* / Hukum Acara Pidana Indonesia

KUHP / Kitab Undang - undang Hukum Pidana

346 *Private Law* / Hukum Privat, Hukum Perdata

346.01 *Domestic Relations, Family Law, Marriage* / Hukum Keluarga, Hukum Pernikahan

pernikahan, perkawinan

346.02 *Contracts* / Hukum Kontrak

346.03 *Delicts* / Delik Hukum

kealpaan, kelalaian, kecelakaan, tuduhan

346.04 *Property* / Hukum Kepemilikan, Hak Milik Pribadi

copy right, hak cipta, hak paten, *trademark* / merk dagang, Undang - undang Hak Cipta, Undang - undang Hak Atas Karya Intelektual / UU HAKI, hukum tentang hak milik umum

346.05 *Inheritance* / Hukum Waris, Warisan

surat wasiat

346.06 *Organizations, Associations Law* / Hukum Organisasi, Hukum Asosiasi

hukum perusahaan, hukum korporasi

346.063 *Malpractice* / Malpraktik

kesalahan tindakan medis

346.07 *Commercial Law* / Hukum Dagang

perdagangan dan politik perdagangan

346.08 *Banking and Insurance Law* / Hukum Bank, Hukum Perbankan dan Hukum Asuransi

perbankan dan asuransi ditinjau dari segi ilmu ekonomi

346.09 *Negotiable Instrument* / Surat - surat Berharga

347.01 *Courts* / Pengadilan

judicial review, kejaksaan, lembaga bantuan hukum / LBH, lembaga pengacara

347.014 *Judges* / Hakim

jaksa

347.02 *Courts with General Original Jurisdiction* / Pengadilan Negeri

347.03 *Appellate Courts* / Pengadilan Tingkat Banding

pengadilan tinggi

347.05 *Civil Procedure* / Hukum Acara Perdata

347.052 *Advocacy* / Advokasi, Pembelaan

347.06 *Civil Evidence* / Bukti, Barang Bukti Perdata

saksi dalam kasus perdata

347.07 *Trials, Civil Courtroom Procedure* / Sidang Perdata, Prosedur Pengadilan Perdata

347.0752 *Juries Criminal Law* / Juri Pengadilan Kriminal

347.08 *Appellate* / Banding

347.3 - 347.9 *Specific Jurisdictions and Areas* / Yurisdiksi dan Wilayah Khusus Hukum Perdata

hukum pidana Australia, hukum pidana Inggris

347.598 *Civil Procedure of Indonesia* / Hukum Acara Perdata Indonesia

kitab undang - undang hukum perdata

348.004 *Codification of Law* / Kodifikasi Hukum

348.01 *Preliminary Materials* / Rencana Undang - undang, Rancangan Undang - undang

348.02 *Law, Statutes* / Undang - undang, Peraturan - peraturan

348.04 *Cases* / Kasus Pengadilan, Perkara Pengadilan

348.3 - 348.9 *Specific Jurisdictions and Areas* / Yurisdiksi dan Wilayah Khusus Undang-undang dan Peraturan

undang - undang dan peraturan di Australia, undang - undang dan peraturan di Inggris

348.598 *Law of Indonesia* / Undang-undang, Peraturan-peraturan di Indonesia

peraturan pemerintahan, keputusan presiden, peraturan menteri, peraturan gubernur, peraturan walikota, peraturan bupati, peraturan-peraturan daerah / perda di Indonesia

Undang - undang Dasar Republik Indonesia

350 - 359 Administrasi Negara, Ilmu Kemiliteran

Public Administration and Military Science (Administrasi Negara dan Ilmu Kemiliteran)

351 *Public Administration* / Administrasi Negara

birokrasi, kearsipan negara, pemerintah pusat, pemerintahan pusat, departemen, Pemerintahan Pusat Republik Indonesia, pemerintahan lokal

351.03 *Dictionaries and Encyclopedia* / Kamus Administrasi Negara, Ensiklopedia Administrasi Negara

351.05 *General Publications of Public Administration* / Terbitan Berseri, Berkala Umum Administrasi Negara

majalah administrasi negara, jurnal administrasi negara

351.072 *Research, Related Topics* / Metode Riset Penelitian Administrasi Negara, Statistik Administrasi Negara

351.17 *Public Administration in Socioeconomic Areas* / Administrasi Negara di Daerah Sosioekonomi Tertentu

Administrasi negara di negara - negara maju, administrasi negara di negara - negara berkembang, administrasi negara di negara - negara miskin

351.3 - 351.9 *Public Administration in Specific Localities* / Administrasi Negara di Lokasi

administrasi negara di Jerman

351.598 *Public Administration in Indonesia* / Administrasi Negara di Indonesia
Pemerintah Pusat Republik Indonesia

352.106 *Nongovernmental Organizations* / Organisasi Non Pemerintah
lembaga swadaya masyarakat (LSM)

352.11 *International Administration* / Administrasi Internasional

352.112 *League of Nations* / Liga Bangsa - bangsa

352.113 *United Nations, UN* / Perserikatan Bangsa - bangsa, PBB
UNICEF, hukum perserikatan bangsa - bangsa

352.114 - 352.119 *International Administration in Specific Localities* / Administrasi
Internasional di Lokasi

administrasi negara di Asia Tenggara (ASEAN), Uni Eropa, Liga Arab, kerja sama
ekonomi Uni Eropa

352.13 *State and Provincial Administration* / Administrasi Pemerintahan dan
Administrasi Provinsi

352.14 *Local Administration, Provinces* / Administrasi Lokal, Provinsi
pemerintah kota, pemerintah daerah dan pemerintah kabupaten, otonomi daerah / otonomi

352.2 *Organization of Public Administration* / Organisasi Administrasi Negara

352.23 *Executives* / Kekuasaan Eksekutif
presiden, perdana menteri

352.24 *Cabinets and Cabinet-Level Committees* / Kabinet dalam Pemerintahan
menteri, sekretaris kabinet, pemerintahan kabinet

352.25 *Governing Boards and Commissions* / Pemerintahan Gubernur

352.29 *Organizations and Structure of Departments* / Organisasi Departemen, Struktur
Departemen

departemen tertentu

352.3 *Executive Management of Public Administration* / Manajemen Administrasi
Negara

pengambilan keputusan administrasi negara, rencana dan kebijakan administrasi negara, inspeksi dan *control* / pengawasan administrasi negara, badan pengawas administrasi negara

352.4 *Financial of Public Administration* / Anggaran Administrasi Negara

audit lembaga negara, audit pemerintah dan pejabat pemerintahan

352.48 *Budgeting of Public Administration* / Anggaran Administrasi Negara

Anggaran Pendapatan dan Belanja Negara / APBN, Anggaran Pendapatan dan Belanja Daerah / APBD, anggaran dewan perwakilan rakyat

352.6 *Personnel Human Resource Administration* / Personalia Administrasi Negara

layanan lembaga pemerintahan, rekrutmen dan seleksi pegawai negeri, job deskripsi administrasi negara

352.63 *Government Workers* / Pegawai Pemerintah

pegawai negeri sipil / PNS

352.743 *Advisory Bodies* / Badan Penasehat

352.75 *Census Bureaus* / Biro Sensus, Lembaga Sensus

biro survey, lembaga survey, sensus penduduk ditinjau dari segi ilmu kependudukan

353 *Specific Field of Public Administration* / Administrasi Negara yang Membawahi Bidang Khusus, Departemen

kementerian negara, direktoral jenderal, dinas - dinas bidang khusus di bawah departemen, struktur departemen

353.13 *Administration of National Affairs* / Departemen Dalam Negeri (Depdagri)

Departemen Luar Negeri (Deplu)

353.3 *Administration of Services to Domestic Order* / Departemen Urusan Tertentu

Departemen Agama (Depag), Direktorat Jenderal Pendidikan Tinggi (Ditjen Dikti), Direktorat Jenderal Hak Kekayaan Intelektual (Ditjen HKI)

353.4 *Administration of Justice* / Departemen Hukum, Departemen Kehakiman

Departemen Hukum dan Hak Asasi Manusia (Depkumham), Mahkamah Konstitusi (MK), Komisi Nasional Hak Asasi Manusia (Komnas HAM), Komisi Pemberantasan

Korupsi (KPK), Komisi Yudisial, Kejaksaan, Komisi Nasional Perlindungan Anak (Komnas PA), hak asasi manusia, undang - undang perlindungan anak, pengadilan tindak pidana korupsi, korupsi ditinjau dari segi permasalahan sosial

353.5 *Administration of Social Welfare* / Departemen Sosial (Depsos)

353.6 *Administration of Health Services* / Departemen Kesehatan (Depkes)

353.7 *Administration of Culture and Related Activities* / Departemen Kebudayaan dan yang Berkaitan

Departemen Kebudayaan dan Pariwisata (Depbudpar)

353.8 *Departments of Education* / Departemen Pendidikan

Departemen Pendidikan Nasional (Depdiknas)

354 *Administration of Economy* / Departemen Perekonomian

Departemen Koperasi dan Usaha Kecil dan Menengah

354.39 *Departments of Mining* / Departemen Pertambangan

354.4 *Departments of Energi* / Departemen Energi

Departemen Energi dan Sumber Daya Mineral

354.5 *Administration of Agriculture* / Departemen Pertanian (Deptan)

Departemen Kehutanan dan Perkebunan (Dephutbun), Departemen Kelautan dan Perikanan, Direktorat Jenderal Peternakan

354.6 *Administration of Industries* / Departemen Perindustrian

Direktorat Jenderal Listrik dan Pemanfaatan Energi

354.7 *Administration of Communications* / Departemen Komunikasi

Departemen Komunikasi dan Informasi (Depkominfo), Departemen Penerangan, Direktorat Jenderal Pos dan Telekomunikasi

354.73 *Administration of Commerce* / Departemen Perdagangan

354.76 *Departments of Transportation* / Departemen Perhubungan

354.8 *Administration of Financial Institutions* / Departemen Keuangan (Depkeu)

Direktoral Jenderal Pajak, Direktoral Jenderal Bea Cukai

354.9 *Administration of Labor* / Departemen Tenaga Kerja dan Transmigrasi (Depnakertrans)

Departemen Pekerjaan Umum

354.9211 *International Labour Office, ILO* / Organisasi Buruh Internasional

355 *Military Science* / Ilmu Kemiliteran, Angkatan Bersenjata

ilmu perang, militerisme, sosiologi militer dan institusi polisi ditinjau dari segi sosiologi, hukum militer, layanan kepolisian

355.00092 *Military Personnel* / Personil Militer

tentara, prajurit, serdadu, intelejen, provost / polisi militer

355.00711 *Military School* / Sekolah Militer, Akademi Militer

355.02 *War* / Perang Militer

strategi perang militer, perang ditinjau dari segi sosiologi

355.0213 *Militarism* / Militerisme

355.03 *Dictionaries and Encyclopedia* / Kamus Ilmu Kemiliteran, Ensiklopedia Ilmu Kemiliteran

355.05 *General Publications of Military Science* / Terbitan Berseri, Berkala Umum Ilmu Kemiliteran

majalah ilmu kemiliteran, jurnal ilmu kemiliteran

355.1 *Military Life and Customs* / Kehidupan Militer

pangkat, moral militer, penghargaan / tanda jasa militer, seragam militer, upacara militer, sumpah prajurit / saptamarga

355.2 *Military Resources* / Sumber - sumber Militer

rekrutme, mobilisasi, demobilisasi

355.3 *Organization and Personnel of Military Forces* / Organisasi dan Personalia Angkatan Bersenjata

Angkatan Bersenjata Republik Indonesia / ABRI, Tentara Nasional Indonesia / TNI

355.4 *Military Operations* / Operasi Militer

pasukan penjaga perdamaian, sabotase, operasi serangan dan pertahanan

355.5 *Military Training* / Latihan Militer

manuver militer

355.6 *Military Administration* / Administrasi Militer

keuangan dan gaji tentara, Departemen Pertahanan (Dephan)

355.7 *Military Installations* / Instalasi Militer

markas militer, kamp militer

355.71 *Barrack* / Barak Militer

355.8 *Military Equipment and Weapons* / Administrasi Peralatan Militer dan Persenjataan Militer

artileri / senjata berat, peralatan komunikasi militer

355.825119 *Nuclear Weapons, Atomic Weapons* / Senjata Nuklir, Bom Atom

perang nuklir

356 *Foot Forces and Warfare* / Angkatan Darat

356.1 *Infantry* / Infanteri

pasukan terjun payung dan komando

357.1 *Horse Cavalry* / Pasukan Berkuda

358.24 *Military Chartography* / Kartografi Militer, Pembuatan Peta Militer

358.4 *Air Forces and Warfare* / Angkatan Udara

359 *Sea Forces and Warfare* / Angkatan Laut

359.31 *Naval Units* / Unit - unit Angkatan Laut

skwadron, divisi angkatan laut

359.9 *Spezialled Combat Forces* / Angkatan Perang Khusus

kapal selam perang, marinir, pasukan khusus

360 - 369 Permasalahan dan Kesejahteraan Sosial

Social Problems and Services (Permasalahan dan Kesejahteraan Sosial)

361.003 *Dictionaries and Encyclopedia* / Kamus Permasalahan Sosial, Ensiklopedia Permasalahan Sosial

kamus layanan sosial, ensiklopedia layanan sosial

361.005 *General Publications* / Terbitan Permasalahan Sosial, Berkala Umum Permasalahan Sosial

majalah permasalahan sosial, jurnal permasalahan social, majalah layanan sosial, jurnal layanan sosial

361.0072 *Research and Statistical Methods* / Metode Riset Permasalahan Sosial, Statistik Permasalahan Sosial

metode riset layanan sosial, statistik layanan sosial

361.1 *Social Problems* / Permasalahan Sosial, Masalah Sosial

permasalahan sosial pada umumnya

361.2 *Social Action* / Aksi Sosial

konflik sosial

361.24 *Reform Movements* / Gerakan Reformasi

gerakan reformasi di Indonesia, reformasi agrarian, reformasi hukum

361.3 *Social Work* / Kerja Sosial

kerja bakti

361.4 *Group Work* / Kelompok Kerja

361.6 *Governmental Social Work Action* / Aksi Sosial Pemerintah

politik sosial

361.7 *Private Social Work Action* / Aksi Sosial Lembaga Swasta

361.772 *International Red Cross Committee, ICRC* / Palang Merah Internasional

Red Crescent Societies / Bulan Sabit Merah Internasional, Palang Merah Indonesia /

PMI, *Medical Emergency Rescue Committe* / Mer-C, Bulan Sabit Merah Indonesia /

BSMI

361.8 *Community Social Work Action* / Aksi Sosial Masyarakat

penggalangan dana, pengabdian masyarakat

361.9 *Historical, Geographic, Person Treatment of Social Work Action* / Aksi Sosial

di Lokasi

aksi sosial di Arizona

- 361.9598 *Social Work Action in Indonesia / Aksi Sosial di Indonesia*
rasa di Indonesia, demonstrasi di Indonesia, aksi massa di Indonesia
- 362 *Social Welfare, Problems and Services / Kesejahteraan Sosial, Permasalahan dan Layanan Sosial*
keamanan social, hukum kesejahteraan sosial
- 362.1 *Services of Physical Illness / Permasalahan dan Layanan yang Berhubungan dengan Sakit Fisik*
- 362.1068 *Medical Service Management / Manajemen Layanan Kesehatan*
manajemen rumah sakit, manajemen puskesmas, manajemen klinik layanan kesehatan
- 362.12 *Health Centers / Pusat Layanan Kesehatan*
layanan rumah sakit, layanan ambulans, layanan pusat kesehatan masyarakat, layanan dokter, puskesmas, posyandu, fasilitas kesehatan, fasilitas rumah sakit
- 362.2 *Services of Mental Illness / Permasalahan dan Layanan yang Berhubungan dengan Sakit Jiwa*
layanan dokter jiwa, layanan rumah sakit jiwa, RSJ, layanan yang berhubungan dengan keterbelakangan mental
- 362.28 *Suicide / Bunuh Diri*
adat istiadat bunuh diri
- 362.292 *Alcohol Problems, Alcoholism / Permasalahan Alkohol, Permasalahan Minuman Keras, Alkoholik*
hukum peredaran minuman keras dan minuman beralkohol
- 362.293 *Narcotics Problems / Permasalahan Narkotik, Narkoba, Narkotika dan Obat-obat Terlarang*
NAPZA (narkotika, psikotropika dan zat aditif), opium, heroin, morfin, ganja, cannabis, kokain, sabu-sabu, pil koplo, ekstasi, candu, undang - undang psikotropika
- 362.296 *Tobacco Problems / Permasalahan Tembakau, Permasalahan Rokok*
- 362.3 *Services of Mental Retardation / Layanan yang Berhubungan dengan Keterbelakangan Mental*

layanan yang berhubungan dengan sakit jiwa

362.4 *Services to People with Physical Disabilities* / Permasalahan dan Layanan kepada Penyandang Cacat

362.5 *Problems and Services to The Poor* / Permasalahan dan Layanan kepada Orang Miskin, Kemiskinan

permasalahan pengangguran, gelandangan dan orang - orang terlantar, kesenjangan social, pengangguran ditinjau dari segi ekonomi perburuhan

362.6 *Services to Persons in Late Adulthood* / Permasalahan dan Layanan kepada Orang Lanjut Usia

manusia usia lanjut / manula

362.7 *Problems and Services to Young People* / Permasalahan dan Layanan kepada Anak dan Remaja

permasalahan anak yatim piatu, permasalahan anak jalanan, layanan panti asuhan yatim piatu, layanan panti anak jalanan

362.734 *Adoption* / Adopsi

362.8 *Problems and Services to Other Groups* / Permasalahan dan Layanan kepada Kelompok

layanan kepada korban perang, tahanan politik, korban kejahatan

362.8286 *Marriage Counseling* / Layanan Konsultasi Pernikahan pernikahan, perkawinan, adat istiadat pernikahan

362.83 *Problems and Services to Women* / Permasalahan dan Layanan kepada Wanita dan Perempuan

masalah kekerasan terhadap wanita dan perempuan, kekerasan seksual, pelecehan seksual, pemerkosaan, kekerasan dalam rumah tangga, KDRT

362.9 *Historical, Geographic, Person Treatment of Social Welfare* / Kesejahteraan Sosial di Lokasi

kesejahteraan sosial di Perancis

362.9598 *Social Welfare in Indonesia* / Kesejahteraan Sosial di Indonesia

363.1 *Public Safety Programs* / Program Keamanan Umum

program keamanan terhadap kecelakaan kerja, kecelakaan olah raga, kecelakaan produksi (keracunan makanan, obat - obatan dan kosmetik)

363.125 *Highway Safety, Safety Riding* / Keselamatan di Jalan Raya

kecelakaan lalu lintas, kecelakaan transportasi, macet dan kemacetan lalu lintas, transportasi

363.2 *Police Service* / Layanan Kepolisian

layanan pembuatan surat catatan kepolisian, layanan pembuatan SIM / surat izin mengemudi, surat keterangan kelakuan baik / SKKB

363.20601 *Interpol, International Police* / Interpol, Polisi Internasional

363.2092 *Personnel Police, Police Officer* / Personal Kepolisian, Polisi brimob, akademi polisi, Kepolisian Negara Republik Indonesia / Polri

363.23 *Police Functions* / Fungsi Kepolisian

patroli, penegak hukum, pencegah kejahatan, pengaturan lalu lintas, detektif, investigasi, penyidikan, penyelidikan kejahatan, interogasi, identifikasi kriminal

363.28 *Special Kinds of Security and Law Enforcement* / Lembaga - lembaga Kepolisian

marshall, sheriff, polisi rahasia, detektif swasta, satuan polisi pamong praja / satpol PP

363.3 *Other Aspects of Public Safety* / Aspek Keamanan Umum

pengamanan dari kekerasan dan terorisme search and rescue / tim SAR, lembaga sensor, lembaga anti terorisme, datasemen khusus anti terror, Badan SAR Nasional, Badan Nasional Penanggulangan Bencana terorisme, terorisme ditinjau dari segi ilmu hukum

363.34936 *Flood Disaster Services* / Pengamanan dari Bencana Banjir

karya komprehensif tentang banjir

363.3495 *Earthquake Disaster Services* / Pengamanan dari Bencana Alam

gempa bumi, tanah longsor

363.35 *Civil Defense* / Pertahanan Sipil, Hansip

perlindungan masyarakat / Linmas

363.37 *Fire Stations* / Petugas Pemadam Kebakaran

bahaya kebakaran, pengamanan dari kebakaran

363.4 *Public Moral and Customs* / Masalah - masalah yang Berhubungan dengan Moral

homoseks, perilaku seks menyimpang, sodomi, onani, masturbasi

363.46 *Abortion* / Aborsi

363.47 *Pornography* / Pornografi

363.5 *Housing* / Masalah Perumahan

masalah penyediaan rumah, penggusuran rumah

363.6 *Public Utilities and Related Topics* / Masalah Utilitas Umum

masalah penyediaan taman dan layanan rekreasi

363.61 *Water Supply* / Persediaan Air

masalah penyediaan air bersih, penyediaan air minum

363.7 *Enviromental Problems* / Permasalahan Lingkungan

masalah sanitasi, permasalahan lingkungan kumuh, pengawasan hama, pengurusan jenazah, kremasi, regulasi perlindungan lingkungan

363.7288 *Garbage Disposal* / Permasalahan Pembuangan Sampah dan Limbah

363.7289 *Radioactive Waste* / Sampah Radioaktif

363.73 *Pollution* / Masalah Pencemaran Lingkungan, Polusi

pencemaran di darat, pencemaran di laut, pencemaran di udara, polusi darat, polusi air, polusi udara

363.73874 *Global Warming, Greenhouse Effect* / Masalah Pemanasan Global, Efek Rumah Kaca

363.8 *Food Supply* / Persediaan Bahan Makanan

masalah penyediaan makanan, kekurangan pangan, penanggulangan kelaparan, masalah kurang gizi, regulasi kontrol produksi makanan

363.9 *Population Problems* / Permasalahan Kependudukan

pengawasan pertumbuhan penduduk, masalah kelebihan dan kepadatan penduduk, ilmu kependudukan / demografi

363.96 *Birth Control, Family Planning* / Pengaturan Kelahiran, Pembatasan Kelahiran, Keluarga Berencana, KB

364 *Criminology* / Kriminologi

364.1 *Criminal Offenses* / Tindakan Kriminal, Kejahatan

kejahatan yang terorganisir (mafia, gangster, sindikat criminal), *illegal logging* / penebangan liar, pembalakan liar, penggelapan pajak, kejahatan seksual, perpajakan, hukum pajak, pengadilan tindak pidana korupsi, pelaku kejahatan ditinjau dari segi ilmu hukum

364.1323 *Corruption* / Korupsi

korupsi, kolusi, nepotisme, suap - menyuap, penyuapan

364.133 *Smuggling* / Penyelundupan

barang selundupan

364.135 *International Crimes* / Kejahatan Internasional

364.151 *Genocide* / Genosida

pembunuhan massal, pembantaian

364.1512 *Murder* / Pembunuhan

364.1534 *Prostitution* / Prostitusi, Pelacuran

proststitusi ditinjau dari segi sosiologi

364.1552 *Robbery* / Perampokan

pembajakan, pencurian, pencurian dengan kekerasan

364.15554 *Child Abuse* / Kejahatan pada Anak

perdagangan anak

364.163 *Forgery* / Pemalsuan

364.168 *White Colar Crime* / Kejahatan Kerah Putih

364.172 *Gambling* / Masalah Judi dan Perjudian

togel

364.2 *Criminal Anthropology* / Antropologi Kriminal

sebab - sebab tindakan kriminal

364.3 *Criminal Psychology* / Psikologi Kriminal

kondisi kejiwaan pelaku, kenakalan anak dan remaja, residivis, pengadilan anak dan remaja

364.4 *Prevention of Crime and Delinquency* / Pencegahan Tindakan Kejahatan

pencegahan kejahatan oleh kepolisian

364.6 *Penology* / Penologi, Ilmu Pidana

Perlakuan dan penghukuman para pelaku kejahatan, narapidana, penetapan hukuman, pemberian grasi, amnesti, hukuman mati, hukuman badan, hukum pidana

364.8 *Discharged Offenders* / Perlakuan terhadap Mantan Narapidana

rehabilitasi

364.9 *Historical, Geographic, Person Treatment of Crime* / Masalah Kriminalitas di

Lokasi

masalah kriminalitas di Perancis

364.9598 *Crime in Indonesia* / Kriminalitas di Indonesia

365 *Penal and Related Institution* / Penjara dan Lembaga Perasyarakatan

365.3 *Kinds of Penal Institution* / Jenis - jenis Penjara

penjara pengamanan maksimum / maksimum sekuriti

365.4 *Institution for Specifics Classes of Inmates* / Penjara untuk Golongan - golongan

Khusus

penjara khusus anak-anak dan remaja, penjara khusus wanita, penjara khusus militer

365.5 *Prison Plant* / Bangunan Penjara, Gedung Penjara

perlengkapan penjara

365.6 *Inmates* / Orang Tahanan

pelarian penjara, penjahat

365.9 *Geographic Treatment of Penal Institution* / Penjara dan Lembaga

Perasyarakatan di Lokasi

lembaga permasyarakatan di Perancis

365.9598 *Penal Institution in Indonesia* / Penjara di Indonesia, Lembaga Permasyarakatan di Indonesia

367 *General Clubs* / Klub - klub Umum

klub - klub sosial

368 *Insurance* / Asuransi

perusahaan asuransi, hukum asuransi

368.014 *Claims Insurance* / Klaim Asuransi

368.1 *Insurance Againsts Damage and Lost Property* / Asuransi Kerusakan dan Kerugian Hak Milik

368.2 *Transportation Insurance* / Asuransi Transportasi

368.3 *Old Age, Death, Illness, Injury Insurance* / Asuransi Jiwa, Asuransi Kesehatan

368.384 *Accident Insurance* / Asuransi Kecelakaan

hukum asuransi kecelakaan

368.4 *Government Sponsored Insurance* / Asuransi Jaminan Sosial Pemerintah

368.5 *Liability Insurance* / Jaminan Asuransi

368.7 *Industrial Accidents Insurance* / Asuransi Kecelakaan Kerja

368.9 *Insurance by Specific Localities* / Asuransi di Lokasi

asuransi di Australia, asuransi di wilayah benua Amerika Selatan

368.9598 *Insurance in Indonesia* / Asuransi di Indonesia

369 *Miscellaneous Associations* / Aneka Ragam Perkumpulan

369.21 *International Societies* / Perkumpulan Internasional

Greenpeace

369.23 - 369.29 *Associations by Specific Localities* / Perkumpulan di Lokasi Tertentu
perkumpulan di Manila

369.23598 *Associations in Indonesia* / Perkumpulan di Indonesia

369.4 *Young People's Societies* / Perkumpulan Pemuda, Perkumpulan Kepemudaan
karang taruna

369.43 *Scouts, Explorers* / Pramuka, Pandu, Pecinta Alam

gerakan pramuka, kepanduan, kepecintaalaman, hisbul wathan, kegiatan ekstrakurikuler

369.5 *Service Clubs* / Perkumpulan Layanan

Lions International, Rotary International, dharma wanita

370 - 379 Pendidikan

Education (Pendidikan)

370 *Education* / Pendidikan

370.1 *Philosophy and Theory of Education* / Filsafat dan Teori Pendidikan

pendidikan umum, *pedadogy* / pedagogi / pedagogik

Pedagogi: ilmu tentang mendidik

370.114 *Ethical Education* / Etika Pendidikan

pendidikan moral, pendidikan karakter, pendidikan nilai - nilai

370.15 *Psychology of Education* / Psikologi Pendidikan

psikologi pengajaran, kognisi, intelejensia, motivasi belajar

370.19 *Sociology of Education* / Sosiologi Pendidikan

aspek sosial dalam pendidikan

370.2 *Miscellany of Education* / Aneka Ragam tentang Pendidikan

370.21 *Statistic of Education* / Statistik Pendidikan

370.3 *Dictionaries and Encyclopedia of Education* / Kamus Pendidikan, Ensiklopedia Pendidikan

370.5 *General Publications of Education* / Terbitan Berseri Pendidikan, Berkala Umum Pendidikan

majalah pendidikan, jurnal pendidikan

370.6 *Organization of Education* / Organisasi di Bidang Pendidikan

Persatuan Guru Republik Indonesia / PGRI, Departemen Pendidikan Nasional

370.7 *Research and Statistical Methods* / Metode Riset Penelitian Pendidikan

pelatihan mengajar, pendidikan guru, PGSD, PGTK

371 *Educational Institutions, Schools and Their Activities* / Institusi Pendidikan, Sekolah dan Aktifitasnya

kebijakan sekolah

371.01 *Public Schools* / Sekolah Negeri

371.02 *Private Schools* / Sekolah Swasta

371.04 *Alternative Schools* / Sekolah Alternatif

sekolah gratis, *home schooling* / sekolah di rumah

371.07 *Religious Schools* / Sekolah Keagamaan

371.0712 *Catholic Religious Schools* / Sekolah Keagamaan Katholik

371.0714 *Protestant Religious Schools* / Sekolah Keagamaan Kristen Protestan

371.073 *Buddhism Religious Schools* / Sekolah Keagamaan Buddha

371.074 *Hinduism Religious Schools* / Sekolah Keagamaan Hindu

371.076 *Judaism Religious Schools* / Sekolah Keagamaan Yahudi

371.1 *Teachers and Teaching* / Guru, Tenaga Pendidik, Tenaga Pengajar
pedagogue / ahli pendidikan

371.102 *Teaching* / Pendidikan, Pengajaran

mentoring, hubungan guru dan siswa, manajemen kelas, pengaturan kelas

371.12 *Professional Qualifications of Teacher* / Kualifikasi dan Profesionalitas Guru
sertifikasi guru, evaluasi guru, tim pengajar

371.2 *School Administration* / Administrasi Sekolah, Administrasi Pendidikan

personalia sekolah, keuangan sekolah, penerimaan siswa, jadwal tes, beasiswa, biaya dan iuran sekolah, kalender tahun ajaran, kepala sekolah, pengawas sekolah, komite pendidikan

371.2912 *Diplomas* / Pendidikan Diploma

ahli madya

371.3 *Methods of Instruction and Study* / Metode Belajar Mengajar, Kegiatan Belajar Mengajar

teknik pengajaran di dalam kelas, peralatan kegiatan pengajaran, kumpulan soal-soal umum, silabus pelajaran, teknik pembelajaran, silabus pembelajaran, kelaskan buku pelajaran, LKS / lembar kerja siswa, modul, diktat, kumpulan soal - soal dari spesifik disiplin subjek ilmu pengetahuan ke dalam subjek utamanya masing - masing, pelajaran sosiologi, pelajaran kewarganegaraan

371.36 *Project Methods* / Metode Pengajaran Tertentu, Metode Pembelajaran metode diskusi, seminar, pengajaran menggunakan permainan, pengajaran dengan simulasi, pengajaran di luar kelas, outbond, metode pangajaran Montessori

371.4 *Student Guidance and Counseling* / Bimbingan Siswa dan Penyuluhan, Konseling Sekolah

371.5 *School Discipline* / Disiplin Sekolah

penghargaan bagi siswa, hukuman bagi siswa, masalah kedisiplinan di sekolah

371.6 *Educational Buildings, Physical Plants of School* / Gedung Sekolah

371.623 *School Laboratories* / Laboratorium Sekolah

371.7 *Student Welfare* / Kesejahteraan Siswa

layanan kesehatan dan keamanan untuk siswa

371.8 *Students* / Siswa, Murid, Pelajar

ekstrakurikuler, publikasi siswa (majalah dinding, koran siswa, majalah sekolah), organisasi siswa (OSIS), alumni, reuni sekolah, pramuka

371.9 *Special Education* / Pendidikan Khusus

pendidikan untuk anak cacat, pendidikan untuk tuna netra, pendidikan untuk anak nakal, pendidikan untuk anak hiperaktif, pendidikan untuk anak jenius, orang cacat ditinjau dari segi sosiologi

372 *Elementary Education* / Pendidikan Dasar

organisasi dan manajemen pendidikan dasar

372.2 *Elementary School* / Sekolah Dasar, SD

372.21 *Pre School* / Pendidikan Pra Sekolah

pendidikan anak usia dini / PAUD, *play group* / PG, taman kanak - kanak / TK

372.3 *Science for Elementary Education* / Sains untuk Pendidikan Dasar

372.4 *Reading* / Membaca, Belajar Membaca

metode mengajar membaca, belajar membaca, membaca cepat (speed reading)

372.5 *Creative Arts for Elementary Education* / Kesenian dan Pekerjaan Tangan untuk Pendidikan Dasar

372.6 *Language Skills for Elementary Education* / Kemampuan Berbahasa untuk Pendidikan Dasar

grammar untuk anak - anak, cerita boneka, bercerita / story telling

372.623 *Writing Skills for Elementary Education* / Kemampuan Menulis untuk Pendidikan Dasar

menulis halus, belajar menulis, latihan menulis untuk anak - anak

372.7 *Mathematics for Elementary Education* / Berhitung untuk Pendidikan Dasar mengenal angka - angka

372.8 *Other Studies for Elementary Education* / Lain-lain untuk Pendidikan Dasar menari untuk anak - anak, musik untuk anak - anak

372.9 *Historical, Geographic, Person Treatment of Elementary Education* / Pendidikan Dasar di Lokasi

pendidikan dasar di Brazil

372.9598 *Elementary Education in Indonesia* / Pendidikan Dasar di Indonesia

373 *Secondary Education* / Pendidikan Tingkat Sekolah Lanjutan organisasi dan manajemen pendidikan sekolah lanjutan

373.236 *Lower Level Secondary School* / Sekolah Menengah Pertama, SMP sekolah lanjutan tingkat pertama / SLTP

373.238 *Upper Level Secondary School* / Sekolah Menengah Atas, SMA sekolah lanjutan tingkat atas / SLTA, sekolah menengah umum / SMU

373.24 *Academic and Vocational School* / Akademi, Pendidikan Kejuruan dan Sekolah Kejuruan

sekolah menengah kejuruan / SMK, sekolah teknik menengah / STM

373.3 - 373.9 *Geographic Treatment of Secondary Education* / Pendidikan Lanjutan di Lokasi

pendidikan lanjutan di Australia

373.598 *Secondary Education in Indonesia* / Pendidikan Lanjutan di Indonesia

374 *Adult Education* / Pendidikan untuk Orang Dewasa

organisasi dan manajemen pendidikan untuk orang dewasa

374.4 *Distance Education* / Pendidikan Jarak Jauh

kelas korespondensi, kursus, les, sekolah malam, universitas terbuka / UT, kejar paket

374.9 *Geographic Treatment of Adult Education* / Pendidikan untuk Orang Dewasa di Lokasi

pendidikan untuk orang dewasa di Kanada

374.9598 *Adult Education in Indonesia* / Pendidikan untuk Orang Dewasa di Indonesia

375 *Curricula* / Kurikulum

Kurikula

375.001 *Curriculum Development* / Perkembangan Kurikulum

perencanaan kurikulum

375.006 *Curriculum Change, Curriculum Evaluation* / Perubahan Kurikulum, Evaluasi Kurikulum

378 *Higher Education, Universities* / Pendidikan Tinggi, Universitas

perguruan tinggi

378.1 *Organization and Activities in Higher Education* / Organisasi dan Aktivitas di Perguruan Tinggi

kurikulum perguruan tinggi, personal perguruan tinggi (dosen pengajar, staf, mahasiswa), kalender akademik, otonomi universitas, metode perkuliahan, status perguruan tinggi, administrasi perkuliahan, peraturan dan manajemen perguruan tinggi

378.12 *Faculty* / Fakultas

378.1542 *Colleges* / Kampus

kuliah, kegiatan perkuliahan

378.2 *Academic Degrees in Higher Education* / Gelar Akademis di Perguruan Tinggi
gelar honoris causa

378.34 *Scholarships in Higher Education* / Beasiswa Untuk Mahasiswa di Perguruan
Tinggi

praktik kerja lapangan / PKL

378.4 - 378.9 *Higher Education in Specific Localities* / Pendidikan Tinggi di Lokasi
pendidikan tinggi di Meksiko

378.598 *Higher Education in Indonesia* / Pendidikan Tinggi di Indonesia, Perguruan
Tinggi di Indonesia

379 *Public Policy Issues in Education* / Peraturan - peraturan Pendidikan
hukum pendidikan

379.1 *Education Budget* / Anggaran Pendidikan

subsidi pendidikan, dana pendidikan, biaya operasional sekolah / BOS

379.4 - 379.9 *Public Policy Education in Specific Localities* / Peraturan - peraturan
Pendidikan di Lokasi

peraturan pendidikan di Amerika Serikat

379.598 *Public Policy Issues in Indonesia* / Peraturan - peraturan Pendidikan di
Indonesia

Undang - undang Sistem Pendidikan Nasional / UU Sisdiknas, situasi dan kondisi
umum pendidikan di Indonesia

380 - 389 Perdagangan, Komunikasi, Transportasi

Commerce, Communications, Transportation (Perdagangan, Komunikasi,
Transportasi)

380.03 *Dictionaries and Encyclopedia of Commerce* / Kamus Perdagangan,
Ensiklopedia Perdagangan

kamus dan ensiklopedia komunikasi, kamus dan ensiklopedia transportasi

380.05 *General Publications* / Terbitan Berseri, Berkala Umum Perdagangan,
Komunikasi, Transportasi

majalah perdagangan, majalah komunikasi, majalah transportasi, jurnal perdagangan, jurnal komunikasi, jurnal transportasi

380.06 *Organization and Management* / Organisasi dan Manajemen Perdagangan

organisasi dan manajemen komunikasi, organisasi dan manajemen transportasi

380.072 *Research Methods* / Metode Riset Penelitian Perdagangan, Metode Riset

Penelitian Komunikasi, Metode Riset Penelitian Transportasi

statistik perdagangan, statistik komunikasi, statistik transportasi

381 *Commerce, Trade* / Perdagangan

perdagangan domestik, hukum dagang

381.1 *Retail Trade* / Perdagangan Ritel, Pasar

pasar tradisional, pedagang kaki lima

381.3 *Commercial Policy* / Kebijakan Perdagangan

konsumerisme, perlindungan konsumen

381.4 *Specific Products* / Perdagangan Khusus

perdagangan hasil pertanian, perdagangan hasil peternakan dan perikanan,

perdagangan hasil tambang, industri pertanian dan industri pertambangan, industri

perikanan dan perburuan

381.5 *Interregional Commerce* / Perdagangan dalam Negeri

382 *International Commerce, Foreign Trade* / Perdagangan Internasional

perdagangan antar negara, jalur perdagangan, silk road / jalur sutera, ekonomi

internasional

382.093 - 382.099 *International Commerce in Specific Localities* / Perdagangan

Internasional di Lokasi

perdagangan antara Inggris dan Meksiko

382.17 *Balances of Trade* / Neraca Perdagangan

neraca pembayaran

382.3 *Commercial Policy* / Politik Perdagangan

politik dumping, hukum dagang

382.5 *Import Trade* / Impor

382.53 *Embargoes* / Embargo Perdagangan, Embargo Ekonomi

382.6 *Export Trade* / Ekspor

382.7 *Tariff Policy* / Kebijakan Tarif

bea cukai dan layanan bea cukai

382.71 *Free Trade* / Perdagangan Bebas

pasar bebas

382.9 *Trade Agreements* / Persetujuan Perdagangan, Perjanjian Perdagangan

perjanjian dagang, *European Free Trade Association* (EFTA), *Asian Free Trade Association* (AFTA), *World Trade Organization* (WTO), *Organization of the Petroleum Exporting Countries* (OPEC), kerjasama ekonomi Uni Eropa

382.93 - 382.99 *Trade Agreements by specific Countries* / Persetujuan Perdagangan di Negara

perjanjian dagang di Britania Raya, perjanjian dagang antara Britania Raya dan Perancis, kerjasama ekonomi bilateral

382.9598 *Trade Agreements in Indonesia* / Persetujuan Perdagangan di Indonesia

383 *Postal Communication* / Komunikasi Pos

surat - menyurat, benda - benda pos (perangko, kartu pos, materai), parsel, faksimili

383.144 *Airmail* / *Airmail*

383.4 *Postal Organizations* / Organisasi Pos

kantor pos dan layanan kantor pos

383.49 *Historical, Geographic, Person Treatment of Postal Communications* / Komunikasi Pos di Lokasi

komunikasi pos di Eropa

383.49598 *Postal Communications of Indonesia* / Komunikasi Pos di Indonesia

kantor pos di Indonesia

384 *Communications Telecommunications* / Komunikasi Telekomunikasi

sosiologi komunikasi

384.1 *Telegraph* / Telegram

384.5 *Wireless Communications* / Komunikasi Tanpa Kabel

komunikasi satelit, *global positioning systems* / GPS, *teleconference* / telekonferens

384.54 *Radio Broadcasting* / Siaran Radio

organisasi radio, program acara radio, stasiun radio (AM, FM)

384.55 *Television Broadcasting* / Siaran Televisi

organisasi televisi, tinjauan acara televisi, televisi berbayar

384.6 *Telephon* / Telepon

aspek ekonomi dari telepon, fasilitas telepon, operator telepon, handphone/HP, telepon genggam, telepon selular, pager, blackberry / BB, smartphone, pulsa

385 *Railroad Transportation* / Transportasi Kereta Api

layanan transportasi kereta api dan layanan stasiun, aspek ekonomi dari transportasi kereta api, layanan penumpang, pengangkutan barang, layanan kargo, perusahaan kereta api, kecelakaan transportasi

386 *Inland Waterway* / Transportasi Pengangkutan di Daerah Pedalaman

layanan transportasi di daerah pedalaman, pengangkutan melalui sungai, pengangkutan melalui kanal / terusan, pengangkutan danau, pengangkutan feri

387.1 *Ports* / Pelabuhan Dagang

layanan pelabuhan

387.2 *Ships* / Transportasi Kapal

kecelakaan transportasi

387.5 *Ocean Transportation* / Transportasi Lautan, Transportasi Samudera

layanan transportasi lautan

387.5092 *Sailors* / Pelaut

kaptan kapal, kelasi dan awak kapal, nakhoda/juru mudi, markonis

387.7 *Air Transportation, Airlines* / Transportasi Udara

layanan transportasi udara dan layanan bandara, airport, rute penerbangan, layanan penerbangan, kecelakaan transportasi

387.8 *Space Transportation* / Transportasi Luar Angkasa

layanan transportasi luar angkasa

388 *Ground Transportation* / Transportasi Jalan Raya

layanan transportasi jalan raya dan layanan terminal, jalan raya, pengangkutan dengan kendaraan (bus, truk), pengangkutan dengan pipa saluran, transportasi local, kecelakaan transportasi

388.42 *Interurban Railroad Monorail Systems* / Transportasi di Perkotaan dengan Sistem Monorel

388.46 *Streetcar Lines Urban* / Transportasi di Perkotaan dengan Kendaraan Bermotor busway, angkutan kota, angkutan kota dan desa, ojek

389 *Metrology* / Metrologi

sistem - sistem ukuran, sistem metrik

389.6 *Standardization* / Standarisasi

standarisasi kuantitas dan ukuran, standarisasi kualitas

390 - 399 Adat Istiadat, Etiket, Folklor

Customs, Etiquette, Folklore (Adat Istiadat, Etiket, Folklor)

390 *Customs of People* / Adat Istiadat dan Kebiasaan Masyarakat Berdasarkan Status Ekonomi dan Kelas Sosial

perlakuan terhadap orang yang lebih tua

390.003 *Dictionaries and Encyclopedia* / Kamus Adat Istiadat, Ensiklopedia Adat Istiadat

390.005 *General Publications* / Terbitan Adat Istiadat , Berkala Umum Adat Istiadat majalah adat istiadat, jurnal adat istiadat

390.006 *Organization and Management* / Organisasi dan Manajemen di Bidang Adat Istiadat

390.0072 *Research Methods* / Metode Riset Penelitian tentang Adat Istiadat dan Kebiasaan

391 *Customs and Personal Appearance* / Adat Istiadat dan Penampilan Personal

mode, asesoris, tattoo, perhiasan, kostum

392 *Customs of Life Cycle and Domestic Life* / Adat Istiadat Setempat

392.1 *Customs of Birth* / Adat Istiadat yang Berhubungan dengan Kelahiran

adat pemberian nama

392.4 *Courtship and Engagement Customs* / Adat Istiadat tentang Pacaran dan Pertunangan

392.5 *Wedding and Marriage Customs* / Adat Istiadat tentang Pernikahan dan Perkawinan

adat gaun pengantin. sosiologi pernikahan

393 *Death Customs* / Adat Istiadat yang Berhubungan dengan Kematian

pemakaman, kremasi, pembalsaman / pengawetan mayat, belasungkawa, duka cita, berkabung

394.2 *Special Occasions* / Peristiwa Khusus

peringatan hari besar agama, ulang tahun, karnaval, hari - hari libur, liburan, Halloween. peringatan Tahun Baru, Hari Valentine, Imlek, Cap Go Meh, Waisak, Galungan, Kuningan

394.4 *Official Ceremonies and Observances* / Upacara - upacara Resmi

upacara kerajaan, inagurasi, upacara penyambutan tamu negara, perayaan kemenangan, Hari Kemerdekaan RI 17 Agustus 1945, peringatan Hari Pahlawan 10 November, peringatan hari besar RI

394.5 *Pegeants, Processions, Parades* / Pawai dan Arak - arakan, Prosesi, Parade

ondel - ondel Betawi, reyog / reog Ponorogo, ogoh - ogoh Bali, barongsai

394.6 *Fairs* / Pekan Raya

394.7 *Customs of Chivalry* / Kebiasaan Ksatria

394.8 *Dueling and Suicide Customs* / Adat Istiadat Duel, Perkelahian dan Adat Istiadat Bunuh Diri

carok, harakiri, seppuku, bunuh diri ditinjau dari segi permasalahan sosial

394.9 *Cannibalism* / Kanibal, Kanibalisme

395 *Etiquette, Manners* / Etiket, Sopan Santun

etiket surat - menyurat, etiket percakapan, etiket bertelepon

395.54 *Table Manners* / Etika di Meja Makan

398 *Folklore* / Folklor

398.2 *Folk Literature, Fairy Tales, Myth, Mythology* / Cerita Rakyat, Dongeng, Mitos, Mitologi

sosiologi folklor, sastra rakyat, mendongeng, legenda, hewan - hewan mitologi, cerita hantu, naga, unicorn, phoenix, werewolf, dan makhluk siluman

398.24 *Fables* / Fabel

398.2093 - 398.2099 *Folk Literature by Specific Localities* / Cerita Rakyat dari Lokasi cerita rakyat dari Perancis

398.209598 *Folk Literature of Indonesia* / Cerita Rakyat dari Indonesia

cerita rakyat dari Jawa, carita rakyat dari Sunda, cerita rakyat dari Banjar, cerita rakyat nusantara, Timun Mas, Malin Kundang, Sangkuriang, Sarip Tambak Oso, Si Kabayan

398.41 *Curses* / Kutukan

398.6 *Riddles* / Teka - teki Tradisional, Tebak - tebakan

398.5 *Rhymes* / Pantun

gurindam

398.9 *Proverbs* / Peribahasa

pepatah, kata mutiara, majas, peribahasa dari Perancis

398.91 *Indonesian Proverbs* / Peribahasa dari Indonesia

Indonesia, kata mutiara dari Indonesia

E5. Kamus DDC Kelas 400 *Language*

400 - 409 Terminologi, Bilingual

Terminology, Bilingualism (Terminologi, Bilingual)

400 *Language* / Ilmu Bahasa, Kebahasaan

karya komprehensif tentang ilmu bahasa, komunikasi verbal

401 *Philosophy and Theory* / Filsafat dan Teori Bahasa

401.3 *International Languages* / Bahasa Internasional

bahasa universal, bahasa diplomatik, lingua franca

401.4 *Language and Communication, Lexicology* / Bahasa dan Komunikasi, Leksikologi

Leksikologi: ilmu tentang bentuk, sejarah dan arti kata, leksikologi, terminologi Bahasa, vocab, vocabulary, kosa kata

401.41 *Semiotics* / Semiotik

Semiotik: ilmu yang mempelajari tanda - tanda atau symbol - simbol suatu Bahasa, *discourse analysis* / analisis wacana

401.43 *Semantics* / Semantik

Semantik: ilmu tentang makna kata, antonim, makna denotatif, makna konotatif, leksikal, gramatikal

401.9 *Psycholinguistics* / Psikolinguistik

Psikolinguistik: ilmu bahasa yang berhubungan dengan perilaku manusia, prinsip psikologi bahasa

401.95 *Speech Perceptions* / Persepsi Pengucapan, Penafsiran Ucapan

402 *Miscellany* / Aneka Ragam tentang Ilmu Bahasa

403 *Encyclopedia, Concordances of Language* / Ensiklopedia Bahasa, Kumpulan Indeks di Bidang Bahasa

404.2 *Bilingualism* / Bilingualisme

multilingualisme

404.2019 *Psychology of Bilingualism* / Psikologi Bilingualisme

405 *General Publications of Language* / Terbitan Berseri Ilmu Bahasa, Berkala Umum Ilmu Bahasa

majalah ilmu bahasa, jurnal ilmu bahasa

407 *Education, Research of Language, Related Topics of Language* / Pendidikan Bahasa, Riset Bahasa dan Topik Terkait tentang Bahasa

408 *Treatment of Language with Person* / Pengelolaan Bahasa yang Berhubungan dengan Manusia

sosiolinguistik / sosiologi bahasa

410 - 419 Linguistik, Bahasa Indonesia

Linguistics (Linguistik, Bahasa Indonesia dengan Nomor Dasar 410)

410 *Linguistics* / Linguistik

Linguistik: ilmu Bahasa, bahasa Indonesia, linguistik bahasa Indonesia, bahasa Indonesia, bahasa Indonesia

410.151 *Mathematical Linguistics* / Matematika Linguistik

410.188 *Corpus Linguistics* / Kumpulan Tulisan Ilmu Bahasa

410.72 *Research and Statistical Methods of Linguistic* / Riset Linguistik, Metode Statistik Linguistik

riset dan metode statistik linguistik bahasa Indonesia

411 *Writing Systems* / Sistem Tulisan, Penulisan

sistem penulisan bahasa Indonesia, alfabet, ideograph, braille, akronim, tanda baca, membaca dalam bahasa Indonesia, menulis dalam bahasa Inggris

411.52 *Spelling* / Ejaan dan Ucapan

ejaan dan ucapan bahasa Indonesia, Ejaan Bahasa Indonesia yang Disempurnakan / EYD

411.7 *Paleography and Epigraphy* / Paleografi dan Epigrafi

Paleografi: ilmu tentang tulisan tangan kuno, Epigrafi: ilmu tentang membaca dan menafsirkan prasasti, paleografi dan epigrafi dalam bahasa Indonesia, prasasti

412 *Etymology* / Etimologi

Etimologi: ilmu tentang asal kata, etimologi bahasa Indonesia

413 *Dictionaries* / Kamus

kamus bahasa Indonesia, Kamus Besar Bahasa Indonesia

413.028 *Lexicography* / Leksikografi

Leksikografi: perkamusan

413.1 *Specialized Dictionaries, Idioms* / Kamus Khusus, Idiom

kamus sinonim

413.15 *Dictionaries of Abbreviations, Acronyms, Symbols* / Kamus Singkatan, Kamus

Akronim, Kamus Simbol

413.17 *Picture Dictionaries* / Kamus Bergambar

413.2 - 413.9 *Polyglot Dictionaries* / Kamus Lebih dari Satu Bahasa, Kamus Banyak Bahasa

kamus Indonesia - Inggris, kamus Indonesia - Belanda, kamus Indonesia - Perancis

414 *Phonology* / Fonologi

Fonologi: ilmu tentang bunyi bahasa atau tata bunyi, fonologi dan fonetik, atau untuk fonologi saja, fonem

414.8 *Phonetics* / Fonetik

Fonetik: ilmu tentang bunyi bahasa dan cara penulisannya

415 *Grammar, Sentences, Syntax, Word Order* / Tata Bahasa, Kalimat, Sintaksis, Kata tata bahasa Indonesia, kalimat dan kata dalam bahasa Indonesia, grammar dalam bahasa Inggris

415.5 *Nouns, Pronouns, Adjectives, Articles* / Kata Benda, Kata Ganti, Kata Sifat, Artikel

kata benda, kata ganti, kata sifat, artikel dalam bahasa Indonesia

415.6 *Verb* / Kata Kerja

kata kerja dalam bahasa Indonesia

415.62 *Tenses* / Tenses

415.76 *Adverb* / Kata Keterangan

kata keterangan dalam bahasa Indonesia

415.9 *Morphology* / Morfologi Bahasa Indonesia

Morfologi: ilmu tentang bentuk kata atau tata bentuk, morfologi dalam bahasa Indonesia

417.2 *Dialectology Linguistics* / Dialek Bahasa

- bahasa Indonesia dialek Jakarta, bahasa Indonesia dialek Melayu, slang, jargon
- 417.7 *Historical Linguistic, Diachronic Linguistic* / Sejarah Bahasa, Perkembangan Bahasa
- perkembangan bahasa Indonesia
- 418 *Applied Linguistics* / Bahasa - bahasa Daerah di Indonesia
- bahasa Jawa, bahasa Sunda, bahasa Madura, bahasa Bali, bahasa Aceh, bahasa Banjar, bahasa Batak Toba, bahasa Batak Dairi, bahasa Minangkabau, bahasa Lampung, bahasa Bugis, bahasa Makassar
- Bahasa - bahasa daerah di Indonesia
- 418.02 *Translating and Interpreting* / Penerjemahan dan Penafsiran Bahasa
- 418.07 *Multilingual Phrase Books* / Buku Ungkapan dengan Berbagai Bahasa
- 418.4 *Reading* / Membaca
- menulis, membaca dalam bahasa Inggris
- 419 *Sign Language* / Bahasa Isyarat
- fingerspelling* / bahasa jari
- 420 - 429 Bahasa Inggris, Anglo - Saxon**
- English and Old English, Anglo - Saxon* (Bahasa Inggris, *Anglo - Saxon*)
- 420 *English* / Bahasa Inggris
- 421 *Writing System* / Sistem Tulisan dalam Bahasa Inggris, Penulisan dalam Bahasa Inggris
- writing skill in English* / menulis dalam bahasa Inggris, sistem penulisan bahasa Inggris, *phonology* / fonologi dalam bahasa Inggris, *phonetic* / fonetik dalam bahasa Inggris, membaca dalam bahasa Indonesia
- 421.55 *Standard British Spelling and Pronunciation* / Ejaan Bahasa Inggris, Pengucapan Bahasa Inggris
- reading skill in English* / membaca dalam bahasa Inggris, *spelling* / ejaan Inggris - Amerika (*American – English*)
- 422 *Etymology of Standard English* / Etimologi Bahasa Inggris

etimologi Inggris - Amerika (*American – English*)

423 *Dictionaries of Standard English* / Kamus Bahasa Inggris

Oxford Dictionary, kamus Inggris - Indonesia, kamus Inggris - Jerman

425 *Grammar of Standard English* / Tata Bahasa Inggris

TOEFL / *Test of English for Foreign Language*, TOEIC / *Test of English for International Communication*

427 *Variations of English* / Bahasa Inggris Tidak Baku

bahasa slang, American Slang

428 *Standard English Usage* / Pemakaian Bahasa Inggris Baku

Basic English, conversation in English / percakapan dengan bahasa Inggris

429 *Anglo - Saxon* / Bahasa Inggris Kuno

430 - 439 Bahasa Jerman

Germanic, Teutonic Languages (Bahasa Jerman)

430 *Germanic* / Bahasa Jerman

431 *Writing, Phonology, Phonetics* / Sistem Tulisan, Penulisan, Fonologi dan Fonetik Bahasa Jerman

sistem penulisan bahasa Jerman

432 *Etymology of Standard German* / Etimologi Bahasa Jerman

433 *Dictionaries of Standard German* / Kamus Bahasa Jerman

kamus Jerman - Indonesia, kamus Jerman - Inggris

435 *Grammar of Standard German* / Tata Bahasa Jerman

437 *Variations of German* / Bahasa Jerman Tidak Baku

bahasa Jerman kuno

438 *Standard German Usage* / Pemakaian Bahasa Jerman Baku

439 *Other Germanic Teutonic Languages* / Bahasa - bahasa Jerman Teutonik Yiddish, Frisian

439.3 *Netherlandish Languages* / Bahasa Belanda

439.5 *Scandinavian Languages* / Bahasa Skandinavia

Old Icelandic (bahasa Islandia kuno), *Modern Icelandic* (bahasa Islandia modern)

439.7 *Swedish* / Bahasa Swedia

439.81 *Danish* / Bahasa Denmark

439.82 *Norwegian* / Bahasa Norwegia

439.9 *East Germanic Languages* / Bahasa Jerman Timur

Burgundian, bahasa Gothic, bahasa Vandalic

440 - 449 Bahasa Perancis

Romance Language, French (Bahasa Perancis)

440 *French* / Bahasa Perancis

441 *Writing, Phonology, Phonetics* / Sistem Tulisan, Penulisan, Fonologi dan Fonetik Bahasa Perancis

sistem penulisan bahasa Perancis

442 *Etymology of Standard French* / Etimologi Bahasa Perancis

443 *Dictionaries of Standard French* / Kamus Bahasa Perancis

kamus Perancis - Indonesia, kamus Perancis - Inggris

445 *Grammar of Standard French* / Tata Bahasa Perancis

447 *Variations of French* / Bahasa Perancis Tidak Baku

448 *Standard French Usage* / Pemakaian Bahasa Perancis Baku

429 *Franco-Provençal, Catalan* / Bahasa Katalan

450 - 459 Bahasa Italia

Italian, Romanian, Rhaeto-Romanic Language (Bahasa Italia)

450 *Italian* / Bahasa Italia

451 *Writing, Phonology and Phonetics* / Sistem Tulisan, Penulisan, Fonologi dan Fonetik Bahasa Italia

sistem penulisan bahasa Italia

452 *Etymology of Standard Italian* / Etimologi Bahasa Italia

453 *Dictionaries of Standard Italian* / Kamus Bahasa Italia

kamus Italia - Indonesia, kamus Italia - Jerman

455 *Grammar of Standard Italian* / Tata Bahasa Italia

457 *Variations of Italian* / Bahasa Italia Tidak Baku

458 *Standard Italian Usage* / Pemakaian Bahasa Italia Baku

459 *Romanian and Rhaeto – Romanic* / Bahasa Romawi

460 - 469 Bahasa Spanyol dan Portugis

Spanish and Portuguese Language (Bahasa Spanyol dan Portugis)

460 *Spanish* / Bahasa Spanyol

461 *Writing, Phonology, Phonetics* / Sistem Tulisan, Penulisan, Fonologi dan Fonetik

Bahasa Spanyol

sistem penulisan bahasa Spanyol

462 *Etymology of Standard Spanish* / Etimologi Bahasa Spanyol

463 *Dictionaries of Standard Spanish* / Kamus Bahasa Spanyol

kamus Spanyol - Indonesia, kamus Spanyol - Belanda

465 *Grammar of Standard Spanish* / Tata Bahasa Spanyol

467 *Variations of Spanish* / Bahasa Spanyol Tidak Baku

468 *Standard Spanish Usage* / Pemakaian Bahasa Spanyol Baku

469 *Portuguese* / Bahasa Portugis, Portugal

469.7 *Dialects of Portuguese* / Dialek - dialek dalam Bahasa Portugis

469.798 *Variations in Brazil* / Dialek Bahasa Portugis di Brazil

470 - 479 Bahasa Latin

Latin Language (Bahasa Latin)

470 *Latin Language* / Bahasa Latin

471 *Writing, Phonology and Phonetics* / Sistem Tulisan, Penulisan, Fonologi dan

Fonetik Bahasa Latin

sistem penulisan bahasa Latin Klasik

472 *Etymology of Classical Latin* / Etimologi Bahasa Latin

473 *Dictionaries of Classical Latin* / Kamus Bahasa Latin

kamus Latin - Indonesia, kamus Latin - Melayu

475 *Grammar of Classical Latin* / Tata Bahasa Latin

477 *Old Latin* / Bahasa Latin Kuno

478 *Classical Latin Usage* / Pemakaian Bahasa Latin Baku

480 - 489 Bahasa Yunani Kuno

Hellenic Language, Classical Greek (Bahasa Yunani Kuno)

480 *Hellenic Language* / Bahasa Yunani Kuno

481 *Writing, Phonology and Phonetics* / Sistem Penulisan, Fonologi dan Fonetik
Bahasa Yunani Kuno

sistem penulisan bahasa Yunani kuno, Bahasa Yunani klasik

482 *Etymology of Classical Greek* / Etimologi Bahasa Yunani Kuno

483 *Dictionaries of Classical Greek* / Kamus Bahasa Yunani Kuno

kamus Yunani kuno - Indonesia, kamus Yunani kuno - Spanyol

485 *Grammar of Classical Greek* / Tata Bahasa Yunani Kuno

487.4 *Hellenistic Greek* / Bahasa Yunani Helenistik

488 *Classical Greek Usage* / Pemakaian Bahasa Yunani Kuno Baku

489 *Other Hellenic Languages* / Bahasa Helenik

bahasa Yunani modern

490 - 499 Bahasa - bahasa Lain

Other Languages (Bahasa - bahasa Lain)

491.2 *Sanskrit* / Bahasa Sansekerta

491.3 *Middle Indic Language* / Bahasa India Tengah

bahasa Prakrit, bahasa Pali

491.4 *Modern Indic Language* / Bahasa India Modern

bahasa Sindhi dan Lahndha, bahasa Punjab, bahasa Hindi, bahasa Maldivian, bahasa Bengali, bahasa Gujarati, bahasa Urdu

491.5 *Iranian Languages* / Bahasa - bahasa Iran

bahasa Persia Kuno, bahasa Persia Modern, bahasa Tajik, bahasa Pashto, bahasa Kurdi

491.6 *Celtics Languages* / Bahasa - bahasa Celtic

bahasa Gaulish, *Irish Gaelic* / Bahasa Irlandia, *Scottish Gaelic* / bahasa Skotlandia, *Welsh* / bahasa Wales

491.7 *Russian* / Bahasa Rusia

491.8 *Slavic Languages* / Bahasa-bahasa Slavia

bahasa Bulgaria, bahasa Macedonia, bahasa Serbo - Kroasia, bahasa Slovenia, bahasa *Czech* / Ceko, bahasa Slovakia

491.9 *Baltic Languages* / Bahasa-bahasa Baltik

bahasa Prusia Lama, bahasa Lithuania, bahasa Latvia, bahasa Albania

492.1 *East Semitic Language* / Bahasa - bahasa Semit Timur

bahasa Akkadia, bahasa Assyiria - Babilonia

492.2 *Western Aramaic Languages* / Bahasa - bahasa Aramaik Barat

bahasa Samaritan

492.3 *Eastern Aramaic Languages* / Bahasa - bahasa Aramaik Timur

bahasa Syria

492.4 *Hebrew* / Bahasa Ibrani

bahasa Kanaan

492.7 *Arabic* / Bahasa Arab

bahasa Arab kuno

492.8 *Ethiopian Language* / Bahasa - bahasa Ethiopia

bahasa Gurage, bahasa Harari, bahasa Semit Selatan

492.9 *South Arabian Languages* / Bahasa - bahasa Arab Selatan

bahasa Mahri, bahasa Sokotri

493 *Afro-Asiatic Languages* / Bahasa - bahasa Afro - Asia

bahasa Mesir, bahasa Koptik, bahasa Somalia, bahasa Oromo, bahasa Hausa

493.1 *Hieroglyphics* / Hieroglifik

bahasa Mesir Kuno

494 *Altaic, Uralic, Hyperborean, Dravidian Languages* / Bahasa - bahasa Altaik, Ural dan Sekitarnya

bahasa Mongolia, bahasa Uighur, bahasa Uzbek, bahasa Kazakh, bahasa Kirghiz, bahasa Turki, bahasa Tatar, bahasa Hungaria / Magyar, bahasa Finlandia, bahasa Estonia, bahasa Brahui, bahasa Tamil

495.1 *Chinese* / Bahasa China, Bahasa Mandarin

dialek Hokkian, Hakka, Min, Wu, Xiang, Yue, *Canton* / Kanton

495.6 *Japanese* / Bahasa Jepang

495.7 *Korean* / Bahasa Korea

495.8 *Burmese* / Bahasa Burma, Bahasa Myanmar

495.9 *South Asia Languages* / Bahasa - bahasa Asia Tenggara

bahasa Siam, bahasa Vietnam, bahasa Khmer

496 *African Languages* / Bahasa - bahasa Afrika

bahasa Nigeria, bahasa Kongo, bahasa Senegal, bahasa Bantu

497 *North American Native Languages* / Bahasa - bahasa Pribumi Amerika Utara

bahasa Inuit, bahasa Maya, bahasa Aztec

498 *South American Native Languages* / Bahasa - bahasa Pribumi Amerika Selatan

bahasa Quechua, bahasa Aymara, bahasa Tupi

499.211 *Tagalog Language* / Bahasa Tagalog

499.28 *Malay Language* / Bahasa Melayu

499.42 *Hawaiian* / Bahasa Hawaii

499.442 *Maori* / Bahasa Maori

499.444 *Tahitian* / Bahasa Tahiti

499.462 *Samoan* / Bahasa Samoa

499.92 *Basque* / Bahasa Basque

499.95 *Sumerian* / Bahasa Sumeria

499.969 *Georgian* / Bahasa Georgia

499.992 *Esperanto* / Bahasa Esperanto

499.221 Bahasa Indonesia

Indonesian (Bahasa Indonesia dengan Nomor Dasar)

- 499.221 *Indonesian* / Bahasa Indonesia
bahasa Indonesia
- 499.222 *Javanese* / Bahasa Jawa
- 499.2232 *Sundanese* / Bahasa Sunda
- 499.2234 *Madurese* / Bahasa Madura
- 499.2238 *Balinese* / Bahasa Bali
- 499.2242 *Achinese* / Bahasa Aceh
- 499.2244 Minangkabau / Bahasa Minangkabau
- 499.22462 Batak Toba / Bahasa Batak Toba
- 499.22466 Batak Dairi / Bahasa Batak Dairi
- 499.2248 Lampung / Bahasa Lampung
- 499.2256 *Banjarese* / Bahasa Banjar
- 499.2262 *Buginese* / Bahasa Bugis
- 499.2264 Makassar / Bahasa Makassar

E6. Kamus DDC Kelas 500 *Natural Science and Mathematics*

500 - 509 Ilmu Pengetahuan Alam

Miscellany of Nature Sciences (Aneka Ragam tentang Ilmu Pengetahuan Alam)

500 *Natural Science* / Ilmu Pengetahuan Alam

sains, *pure science* / ilmu murni

501 *Philosopy and Theory of Nature Sciences* / Filsafat dan Teori Ilmu Pengetahuan Alam

filsafat dan teori sains

502 *Miscellany of Nature Sciences* / Aneka Ragam tentang Ilmu Pengetahuan Alam

teknik, prosedur, perlengkapan, benda yang berhubungan dengan ilmu pengetahuan alam

502.82 *Microscopes* / Mikroskop

503 *Dictionary, Encyclopedia, Concordances of Natural Sciences* / Kamus, Ensiklopedia, Kumpulan Indeks, Konkordans di Bidang Ilmu Pengetahuan Alam

kamus sains umum, ensiklopedia sains umum, konkordans sains umum, kamus IPA, ensiklopedia IPA, konkordans IPA

505 *Serial Publications of Natural Sciences* / Terbitan Berseri di Bidang Ilmu Pengetahuan Alam

majalah sains umum, jurnal sains umum

506 *Organizations of Natural Sciences* / Organisasi di Bidang Ilmu Pengetahuan Alam Lembaga Ilmu Pengetahuan Indonesia (LIPI)

507 *Education, Research* / Pendidikan, Riset dan Topik Terkait di Bidang Ilmu Pengetahuan Alam

riset, penelitian dan metode statistik di bidang ilmu pengetahuan alam dan sains

508.31 *Natural History by Areas in General* / Perkembangan Ilmu Pengetahuan Alam di Area Umum

sejarah ilmu pengetahuan tentang laut

508.33 *Natural History in The Ancient World* / Perkembangan Ilmu Pengetahuan Alam di Dunia Kuno

sejarah ilmu pengetahuan di Yunani kuno

508.4 - 508.9 *Natural History in The Modern World* / Perkembangan Ilmu Pengetahuan Alam di Dunia Modern

sejarah ilmu pengetahuan di Brazil

508.598 *Natural History by Localities in Indonesia* / Perkembangan Ilmu Pengetahuan Alam di Indonesia

perkembangan ilmu pengetahuan di Indonesia, perkembangan sains di Indonesia

509.2 *Scientist* / Ahli Sains, Ilmuwan

biografi ahli sains

510 - 519 Matematika

Mathematics (Matematika)

510 *Mathematics* / Matematika

matematika murni

- 510.1 *Philosophy and Theory of Mathematics* / Filsafat dan Teori Matematika
metamatematika
- 510.285 *Data Processing and Analysis of Mathematics* / Pengolahan dan Analisa Data
di Bidang Matematika
komputerisasi matematika
- 510.3 *Dictionaries and Encyclopedia of Mathematics* / Kamus Matematika,
Ensiklopedia Matematika
- 510.5 *General Publications of Mathematics* / Terbitan Berseri Matematika, Berkala
Umum Matematika
majalah matematika, jurnal matematika
- 510.6 *Organization and Management of Mathematics* / Organisasi dan Manajemen di
Bidang Matematika
- 510.72 *Research Methods of Mathematics* / Metode Riset Penelitian Matematika
- 510.92 *Mathematicians* / Matematikawan, Ahli Matematika
- 511.1 *Finite Mathematics* / Matematika Hingga
discrete mathematics / matematika diskret, matematika induktif dan deduktif
- 511.3 *Mathematical Logic* / Logika Matematika
teori automata, aksioma, teorema Godel, set *theory*, *fuzzy logic*, *Boolean*, intuisiionistik,
matematika intuitif
- 511.4 *Approxiamations and Expansions* / Prakiraan dan Ekspansi
metode matematika, analisa kesalahan, metode perkiraan matematika, kurva
- 511.5 *Graphs Theory* / Teori Graph
- 511.6 *Combinatorial Analysis* / Analisa Kombinasi
enumerasi, maksima, minima
- 511.8 *Mathematical Models, Mathematical Simulation* / Matematika Model, Simulasi
Matematika
- 512 *Algebra* / Aljabar
universal aljabar, modern aljabar, aljabar abstrak

512.1 *Algebra Combined with Other Brances* / Aljabar Digabungkan dengan Cabang Lain dari Matematika

aljabar dengan ilmu ukur, aljabar dengan trigonometri, aljabar dengan geometri analisis

512.2 *Groups and Groups Theory* / Kelompok Aljabar dan Teori Kelompok Aljabar komutatif, Brauer, kelompok permutasi, asosiatif, aljabar Jordan

512.3 *Fields Theory* / Teori Bidang

Teori Galois

512.4 *Rings* / Lingkaran

teori ekstensi, integral, Aljabar Jordan

512.5 *Linear, Multilinear, Multidimensional Algebra* / Aljabar Linear, Multilinear, Aljabar Multidimensional

aljabar Cayley, aljabar vektor, aljabar diferensial

512.6 *Category Theory, Homological Algebra, K - theory* / Teori Kategori, Aljabar Homologikal, K - teori

512.7 *Number Theory* / Teori Angka, Teori Bilangan

bilangan prima, bilangan Fibonacci, bilangan integer

512.9 *Foundations of Algebra* / Dasar - dasar Aljabar

operasi aljabar (penjumlahan, pengurangan, perkalian, pembagian), aproksima, proporsi, rasio, teori equasi, determinan, matrik, berhitung, pecahan

513 *Arithmetics* / Aritmatika, Aritmetika

numerasi, ilmu hitung

513.0284 *Abacus* / Abakus, Sempoa

513.1 *Arithmetic Combined with Other Brances* / Aritmatika Digabungkan dengan Cabang Lain dari Matematika

aritmatika dengan aljabar, aritmatika dengan geometri

513.2 *Arithmetic Operations* / Operasi Aritmatika

operasi aritmatika dasar, eksponen, logaritma, rasio, faktor, prosentase, fraksi desimal

513.5 *Numeration Systems* / Sistem Numerik, Sistem Numerasi

binary (bilangan biner), *octal* (bilangan oktal), *decimal* (bilangan desimal)

513.9 *Rapid Calculation* / Perhitungan Cepat

mental aritmatika, jarimatika

514 *Topology* / Topologi

topologi aljabar, topologi ruang, topologi metrik, analitik topologi, topologi diferensial, fraktal, teori Hodge, teorema indeks, catastrophes

515 *Analysis, Theory of Functions* / Analisis, Teori Fungsi

kalkulus

515.1 *Analysis and Calculus* / Analisis dan Kalkulus Digabungkan dengan Cabang Lain dari Matematika

kombinasi analisis dan topologi, kombinasi analisis dan aljabar liner, kombinasi kalkulus dan analitik geometri, kombinasi kalkulus dan trigonometri

515.2 *General Aspects of Analysis* / Aspek Umum Analisis

fungsi, dimensi, limit

515.3 *Differential Calculus and Equations* / Kalkulus Diferensial dan Persamaan Diferensial

persamaan diferensial linear, persamaan diferensial nonlinear

515.4 *Integral Calculus and Integral Equations* / Kalkulus Integral dan Persamaan Integral

teori Ergodic

515.5 *Special Functions* / Fungsi - fungsi Khusus dalam Matematika

integral Eulerian, fungsi Harmonic, fungsi Mathieu, orthogonal polynomials, fungsi Zeta

515.6 *Other Analytic Methods* / Metode Analitik Lainnya

vektor, tensor, spinor

515.7 *Functional Analysis* / Analisa Fungsional

fungsi - fungsi dari variabel riil, fungsi - fungsi dari variabel kompleks

516 *Geometry* / Ilmu Ukur, Geometri

geometri klasik, geometri modern

516.1 *General Aspects of Geometry* / Soal - soal Umum Geometri

simetri, automorphisme, *metric* / metrik geometri, transformasi, geometri diskret

516.156 *Cubes* / Kubus

516.16 *Coordinate Systems* / Sistem Koordinat

Cartesian, *vector geometry* / geometri vektor, line geometry

516.2 *Euclidean Geometry* / Geometri *Euclidean*, *Euclides*

geometri metrik

516.22 *Plane Geometry* / Geometri Bidang

teorema Pythagoras, geometri bangun

516.24 *Trigonometry* / Trigonometri

516.3 *Analytic Geometries* / Geometri Analitik, Geometri Analitis

516.5 *Projective Geometry* / Geometri Proyektif

516.6 *Abstract Descriptive Geometry* / Geometri Deskriptif yang Abstrak

516.9 *Non-Euclidian Geometries* / Geometri Non - *Euclides*

Bolyai, Gauss, Geometri Lobachevski, elliptic, geometri hyperbolic

518 *Numerical Analysis* / Analisis Numerik, Analisa Numerik

analisa numerik terapan

518.1 *Algorithms* / Algoritma

518.5 *Numerical Approximation* / Aproksima Numerik

519 *Applied mathematics* / Matematika Terapan

519.2 *Probabilities* / Probabilitas, Teori Kemungkinan

proses random, ekspektasi, prediksi

519.3 *Game Theory Mathematics* / Teori Permainan Matematika

519.5 *Statistical Mathematics* / Matematika Statistik

data numerik, metode parametrik dan non - parametrik, teori sampling

519.53 *Descriptive Statistical Mathematics* / Matematika Statistik Deskriptif

median, mean, mode, analisis multivariat, analisis regresi, chi - square test

519.6 *Mathematical Optimization* / Matematika Optimisasi

519.7 *Programming Mathematics* / Matematika Pemrograman

single - stage, multi - stage, linear dan nonlinear, integer programming

519.8 *Special Topics of Applied Mathematics* / Topik Khusus Matematika Terapan
queuing / sistem antrian, congestion/kongesti

520 - 529 Astronomi

Astronomy (Astronomi)

520 *Comprehensive Works of Astronomy* / Karya Komprehensif tentang Astronomi

520.285 *Data Processing and Analysis of Astronomy* / Pengolahan dan Analisa Data di
Bidang Astronomi

proses komputerisasi astronomi

520.3 *Dictionaries and Encyclopedia of Astronomy* / Kamus Astronomi, Ensiklopedia
Astronomi

520.5 *General Publications of Astronomy* / Terbitan Berseri Astronomi, Berkala
Umum Astronomi

majalah astronomi, jurnal astronomi

520.6 *Organization and Management of Astronomy* / Organisasi dan Manajemen di
Bidang Astronomi

LAPAN (Lembaga Penerbangan dan Antariksa Nasional), NASA (*National
Aeronautics and Space Administration*)

520.72 *Research Methods of Astronomy* / Metode Riset Penelitian Astronomi

520.92 *Astronomers* / Astronom

521 *Celestial Mechanics, Equilibrium* / Mekanika Angkasa, Ekuilibrium

521.1 *Gravitation* / Gravitasi Angkasa

gaya tarik bumi

521.3 *Orbits* / Orbit

hukum Kepler

521.4 *Perturbations* / Gangguan - gangguan Angkasa

522 *Techniques and Procedures of Astronomy* / Teknik Astronomi dan Prosedur Astronomi

astrometri

522.1 *Observatories* / Observatorium

522.19 *Geographic Treatment of Observatories* / Observatorium di Lokasi Tertentu

observatorium di Chili

522.19598 *Observatories in Indonesia* / Observatorium di Indonesia

observatorium Boscha

522.2 *Astronomical Instruments, Telescopes* / Perkakas Astronomi, Teleskop teropong bintang

522.3 *Meridional Instrument* / Perkakas Meridian

522.4 *Extrameridional Instruments* / Perkakas Ekstrameridian

astrolab, kuadran, sextant, zenith teleskop, ekuator teleskop

522.5 *Auxiliary Instruments* / Perkakas Pembantu Astronomi Lainnya

chronograph / kronograf, *chronometer* / kronometer

522.6 *Special Methods of Observation* / Metode - metode Khusus Observasi

photometry / fotometri, *polarimetry* / polarimetri, *spectroscopy* / spektroskopi, radio astronomi, *infrared* / sinar infra merah astronomi, sinar gamma astronomi, sinar x astronomi, sinar infra merah ditinjau dari segi fisika, sinar gamma dan sinar x ditinjau dari segi fisika

522.7 *Spherical Astronomy* / Astronomi Sferis

sistem benda - benda angkasa, benda - benda langit

523 *Specific Celestial Bodies* / Benda - benda Angkasa Khusus

zodiac / zodiak

523.01 *Astrophysics* / Astrofisika

523.02 *Cosmochemistry* / Kosmokimia

523.1 *The Universe* / Alam Semesta, Jagat Raya, Alam Raya, Antariksa, Ruang Angkasa, Luar Angkasa, Angkasa Luar

kosmologi

523.112 *Galaxies* / Galaksi

debu kosmik, lubang hitam, *quasar* / kuasar

523.1135 *Milky Way* / Galaksi Bima Sakti

523.12 *Cosmogony* / Kosmogoni

asal mula dan perkembangan alam semesta, teori berakhirnya alam semesta

523.2 *Solar System, Planetary Systems* / Tata Surya, Sistem Planet

struktur, gerakan dan sifat - sifat tata surya

523.3 *Moon* / Bulan

ukuran dan massa bulan, orbit bulan

523.38 *Moon Eclipses* / Gerhana Bulan

523.4 *Planets* / Planet - planet

Lokasi, gerakan dan sifat - sifat planet, Merkurius, Venus, Mars, Asteroid, Jupiter, Saturnus, Uranus, Neptunus, Pluto

523.5 *Meteors* / Meteor

meteorit, hujan meteor

523.6 *Comets* / Komet

Komet Halley, komet - komet

523.7 *Sun* / Matahari, Surya

ukuran dan massa matahari, radioaktif matahari, gerakan matahari, *photosphere* / fotosfer, *chromosphere* / kromosfer, *corona* / korona, bitnik - bintik matahari

radioaktif ditinjau dari segi fisika

523.78 *Sun Eclipses* / Gerhana Matahari

523.8 *Stars* / Bintang

magnitudo, parallax, cluster

523.9 *Sattelites and Rings, Transits, Occultations* / Satelit dan Cincin, Transit, Okultasi

satelit - satelit planet, cincin Saturnus, cincin Jupiter, bulan

525 *Earth, Astronomical Geography* / Bumi, Geografis Astronomikal

- 525.1 *Constants and Dimensions of Earth* / Konstanta Bumi, Dimensi Bumi
ukuran bumi, massa bumi
- 525.2 *Optical, Radioactive, Thermal Properties of Earth* / Sifat - sifat Optik Bumi,
Radioaktif, dan Thermal Bumi
fisika optic, aktivitas optikal
- 525.3 *Orbits and Motions of Earth* / Orbit Bumi, Gerakan Bumi
rotasi bumi, tabel matahari / tabel surya
- 525.5 *Seasons and Zones of Latitude* / Zona Musim dan Zona Iklim
musim semi, musim panas, musim gugur, musim dingin / musim salju, zona iklim
tropis, zona iklim sedang, zona iklim empat musim, klimatologi
- 526 *Mathematical Geography* / Geografi Matematis
- 526.0221 *Chartography* / Kartografi
kartografi / pembuatan peta umum non militer
- 526.1 *Geodesy* / Geodesi
Geodesi: ilmu yang mempelajari bentuk dan dimensi bumi
- 526.6 *Geodetic Astronomy and Geographical Positions* / Astronomi Geodetis dan
Posisi Geografi
koordinat, garis lintang, garis bujur, azimuth, equator / khatulistiwa
- 526.8 *Map Projections* / Proyeksi Peta
orthomorphic / proyeksi ortomofis, proyeksi ekuivalen
- 526.9 *Surveying* / Survey
survey topografi, kontur, survey hidrografi, survey perbatasan, fotogrammetri
- 527 *Celestial Navigation* / Navigasi Angkasa
- 528 *Ephemerides* / Efemerida, Almanak dan Kalender Astronomikal
kalender
- 529 *Chronology* / Waktu Kronologis
- 529.1 *Days* / Hari
- 529.2 *Intervals of Time* / Interval Waktu

perhitungan tahun, bulan, minggu

529.3 *Calendars* / Kalender, Sistem Penanggalan

kalender masehi, kalender Julian, kalender Gregorian

529.7 *Horology* / Horologi

Horologi: ilmu untuk mengukur waktu

hisab, hilal, *rukyyat* / rukyah

530 - 539 Fisika

Physics (Fisika)

530 *Physics* / Fisika

zat, materi, antimateri, fisika klasik

530.01 *Philosophy of Physics* / Filsafat Fisika

530.02 *Miscellany of Physics* / Aneka Ragam tentang Fisika

530.0285 *Data Processing and Analysis of Physics* / Pengolahan dan Analisa Data di Bidang Fisika

proses komputerisasi fisika

530.03 *Dictionaries and Encyclopedia of Physics* / Kamus Fisika, Ensiklopedia Fisika

530.05 *General Publications of Physics* / Terbitan Berseri Fisika, Berkala Umum Fisika

majalah fisika, jurnal fisika

530.06 *Organization and Management of Physics* / Organisasi dan Manajemen di Bidang Fisika

530.072 *Research and Statistical Methods of Physics* / Metode Riset Penelitian Fisika, Statistik Fisika

530.092 *Physicists* / Fisikawan, Ahli Fisika

530.1 *Theories and Mathematical Physics* / Teori Fisika Matematis

teori - teori fisika, teori elektromagnetik materi

530.11 *Relativity Theory* / Teori Relativitas

Hukum Kekekalan Energi, dimensi keempat

530.12 *Quantum Mechanics, Quantum Theory* / Mekanika Kuantum, Teori Kuantum
matrix mekanik

530.13 *Statistical Mechanics* / Mekanika Statistik

Boltzmann statistik

530.4 *States of Matter* / Keadaan Zat, Materi

fisika solid, fisika liquid, fisika Gaseous, fisika plasma, struktur elektron zat difusi
fisika dan transfer massa, fase transformasi materi (menguap, mencair, mengembun,
membeku), difusi kimia

530.7 *Instrumentation of Physics* / Instrumentasi Fisika

Instrumentasi untuk pengukuran, pengawasan dan pencatatan tentang fisika

530.8 *Measurement of Physics* / Satuan-satuan Fisika

satuan *metric system* / SI, satuan *British system*, sistem *imperial*

531 *Classical Mechanics, Solid Mechanics* / Mekanika Klasik, Mekanika Benda Padat

531.1 *Dynamics, Statics* / Dinamika, Statika

kinematik, massa, partikel mekanik, gaya sentrifugal dan sentripetal, gerakan
rotasional, gelombang, *shock wave* / gelombang kejut

531.113 *Kinetics* / Kinetik

531.14 *Gravitation, Earth Gravity* / Gravitasi Bumi, Gaya Tarik Bumi

gravitasi angkasa

531.2 *Solid Statics* / Statika Benda Padat

statika grafik

531.3 *Solid Dynamics* / Dinamika Benda Padat

vibration / getaran benda padat, *deformation* / perubahan bentuk, elastisitas, *stresses*
and strain / tekanan dan tegangan

531.4 *Friction and Viscosity of Solids* / Pergeseran dan Sifat Merekat Benda Padat

531.5 *Mass and Gravity of Solids* / Massa dan Gravitasi Benda Padat

hukum benda jatuh, gravitasi bumi

531.6 *Energy* / Energi

momentum, gaya, konservasi energi, transformasi energi

532 *Fluid Mechanics, Liquid Mechanics* / Mekanika Fluida, Mekanika Zat Cair

hidraulik, hidraulika

532.2 *Hydrostatics* / Hidrostatika

mengapung, tenggelam

532.4 *Mass, Density, Specific Gravity of Liquids* / Massa, Kepadatan dan Gravitasi
Zat Cair

532.5 *Hydrodynamics* / Hidrodinamika

533 *Pneumatics, Gas Mechanics* / Pneumatik, Mekanika Gas

turbulent / turbulensi, subsonic, transonic, supersonic, hypersonic

533.5 *Vacuums* / Vakum

Ruang hampa udara

533.6 *Aeromechanics* / Aeromekanik

aerostatik, aerodinamik

534 *Sound and Related Vibrations* / Suara, Bunyi dan Getaran yang Berkaitan

534.1 *Generation of Sound* / Pembangkit Bunyi, Pembangkit Suara

534.2 *Transmission of Sound* / Transmisi Bunyi, Penyebaran Bunyi, Transmisi Suara,
Penyebaran Suara

echo / pantulan bunyi / pantulan suara, penyerapan suara / penyerapan bunyi,
penyerapan cahaya

534.3 *Characteristics of Sound* / Karakteristik Bunyi, Sifat-sifat Bunyi, Karakteristik
Suara, Sifat-sifat Suara

Efek Doppler

534.5 *Vibrations Related to Sound* / Getaran yang Berhubungan dengan Bunyi

getaran yang tidak dapat didengar oleh telinga manusia. getaran subsonik, getaran
ultrasonik

535 *Light, Infrared and Ultraviolet Phenomena* / Cahaya Optik, Infra Merah dan
Fenomena Ultraviolet

optik, sinar infra merah, sinar ultra ungu, sinar infra merah ditinjau dari segi astronomi

535.012 *Infrared Radiation* / Radiasi Infra Merah

535.1 *Theories of Light* / Teori tentang Cahaya

corpuscular / teori korpuskular

535.2 *Physical Optics* / Fisika Optik

intensitas dan kecepatan cahaya, sifat - sifat optik ditinjau dari segi astronomi, aktivitas optikal

535.3 *Transmission, Absorption, Emission of Light* / Transmisi Cahaya, Penyerapan dan Emisi Cahaya

refleksi / pantulan, refraksi / pembiasan, luminasi cahaya, pelangi, bianglala penyerapan suara, penyerapan kimia

535.4 *Dispersion of Light* / Penyebaran Cahaya

bayangan, difraksi cahaya

535.5 *Beams* / Sinar

polarisasi

535.6 *Color* / Warna

535.8 *Special Development of Light* / Perkembangan Khusus Cahaya

spectroscopy / spektroskopi fisika, spektrum cahaya, efek Raman, spektroskopi kimia

536 *Heat* / Panas

536.1 *Theories of Heat* / Teori tentang Panas, Teori Kalor

536.2 *Heat Transfer* / Transmisi Kalor, Perpindahan Panas

konduksi / perpindahan panas di benda padat, konveksi / perpindahan panas di benda cair

536.4 *Effects of Heat on Matter* / Pengaruh, Efek Panas pada Benda

pemuaian dan penyusutan, fusi, sublimasi

536.5 *Temperature* / Temperatur, Suhu

pengukuran suhu normal, *pyrometry* / pengukuran suhu tinggi, *cryometry* / pengukuran suhu rendah, temperatur udara, suhu udara ditinjau dari segi hidrologi

536.6 *Calorimetry, Heat Capacity* / Kalorimetri, Kapasitas Kalor

536.7 *Thermodynamics* / Termodinamika

hukum Joule, Carnot Cycle, hukum termodinamika, formula Maxwell, entropy

537 *Electricity* / Fisika Listrik

elektromagnetik, teori elektromagnetik materi, elektrokimia

537.1 *Theories of Electricity* / Teori tentang Kelistrikan

537.2 *Electrostatics* / Elektrostatika

537.5 *Electrophysics* / Elektrofisika

537.534 *Radiowave and Microwave Electronics* / Elektronika Gelombang Radio dan Gelombang Pendek

537.56 *Electron and Ion Optics* / Elektron dan Ion Optik

537.6 *Electrodynamics, Electric Current* / Elektrodinamik, Arus Listrik

direct current (DC), arus searah, konduktor, resistansi, semikonduktor

538 *Magnetism* / Magnetisme

538.3 *Magnetic Properties* / Sifat - sifat Magnet

Nuclear Magnetic Resonance (NMR), *Nuclear Quadrupole Resonance* (NQR), *Electron Nuclear Double Resonance* (ENDOR), *Electron Paramagnetic Resonance* (EPR), *Electron Spin Resonance* (ESR)

538.4 *Magnetic Phenomena* / Fenomena Magnet

diamagnetisme, paramagnetisme, ferromagnetisme, ferrimagnetisme

538.6 *Magnetohydrodynamics* / Magnetohidrodinamika

538.7 *Geomagnetism and Related Phenomena* / Geomagnetisme dan Gejala yang Berkaitan

paleomagnetisme, magnetosfer, Sabuk Van Allen, ionosfer, Lapisan Kennely - Heaviside, aurora

538.78 *Magnetic Surveys* / Survey Magnet

538.781 - 538.789 *Geographic Treatment* / Survey Magnet di Lokasi Tertentu
survey magnet di Irlandia

538.78598 *Magnetic Surveys of Indonesia* / Survey Magnet di Indonesia

538.79 *Magnetic Observations* / Penelitian Magnet

538.791 - 538.799 *Geographic Treatment* / Penelitian Magnet di Lokasi Tertentu
penelitian magnet di Rusia

538.79 *Magnetic Observations of Indonesia* / Penelitian Magnet di Indonesia

539 *Modern Physics* / Fisika Modern

fisika kuantum

539.1 *Structure of Matter* / Struktur Materi Fisika

struktur molekul, struktur atom

539.2 *Radiation* / Radiasi

spektrum, radiasi elektromagnetik

539.6 *Molecular Physics* / Fisika Molekular

Hubungan atom - atom dan molekul - molekul

539.7 *Atomic and Nuclear Physics* / Fisika Atom, Fisika Nuklir

kimia nuklir

539.72 *Particle* / Partikel

proton, neutron, quark, deuteron, akselerasi partikel, antipartikel

539.7222 *Gamma Rays, X Rays* / Sinar Gamma, Sinar X

sinar gamma dan sinar x astronomi

539.74 *Nuclear Structure* / Struktur Nuklir

model nuklir

539.75 *Nuclear Activity* / Aktivitas Nuklir

reaksi fotonuklir, reaksi berantai, fusi nuklir, reaksi thermonuklir

539.752 *Radioactivity* / Radioaktif

radioaktif matahari

540 - 549 Kimia

Chemistry (Kimia)

540 *Chemistry and Allied Science* / Kimia dan Ilmu yang Berhubungan

540.1 *Philosophy of Chemistry* / Filsafat Kimia

kimia kuno, kimia Abad Pertengahan, *alchemy* / alkemi, philosopher's stone, Teori Phlogiston

540.285 *Data Processing and Analysis of Chemistry* / Pengolahan dan Analisa Data di Bidang Kimia

proses komputerisasi kimia

540.3 *Dictionaries and Encyclopedia of Chemistry* / Kamus Kimia, Ensiklopedia Kimia

540.5 *General Publications of Chemistry* / Terbitan Berseri Kimia, Berkala Umum Kimia

majalah kimia, jurnal kimia

540.6 *Organization and Management of Chemistry* / Organisasi dan Manajemen di Bidang Kimia

540.72 *Research and Statistical Methods of Chemistry* / Metode Riset Penelitian Kimia dan Statistik Kimia

540.92 *Chemists* / Kimiawan, Ahli Kimia

541.2 *Theoretical Chemistry* / Teori Kimia, Kimia Teoritis

struktur molekular kimia, struktur formula, stereochemistry, struktur atom, kimia kuantum

541.3 *Physical Chemistry* / Kimia Fisik

larutan kimia, gelembung, fotokimia, adhesi, hydrosol, aerosol, kimia nuklir, reaksi kimia, sintesis kimia, katalisis, gel, fisika nuklir

541.33 *Absorption Chemistry* / Penyerapan Kimia

penyerapan suara dan penyerapan cahaya ditinjau dari segi fisika

541.36 *Thermochemistry and Thermodynamics* / Thermokimia dan Thermodinamika

combustion / pembakaran, *explosion* / ledakan, Hukum Fase Gibbs, fase transformasi kimia

541.37 *Electrochemistry and Magnetochemistry* / Elektrokimia dan Magnetokimia

ionisasi, elektroda, hidrogen-ion (pH), isotop, kimia ekuilibrium, katalisis, reaksi Redox, Prinsip Le Chatelier

541.7 *Optical Activity* / Aktivitas Optikal

mutarotasi, optikal rotasi, sifat - sifat optik ditinjau dari segi astronomi, fisika optik

542 *Procedures, Equipment of Chemistry* / Prosedur, Perlengkapan dan Alat-alat Kimia

542.1 *Laboratories of Chemistry* / Laboratorium Kimia

542.3 *Testing and Measuring* / Alat Pengetesan dan Pengukuran

542.4 *Heating and Distilling* / Alat Pemanasan dan Penyulingan
blowpipes / pipa peniup

542.6 *Filtering and Dialysis* / Alat Penyaringan dan Penganalisa

542.7 *Gas Production, Processing, Measuring* / Pembuatan, Pengolahan dan Pengukuran Gas

543 *Analytical Chemistry* / Kimia Analitikal, Kimia Analisis

543.1 *Qualitative Analysis, Quantitative Analysis of Chemistry* / Analisa Kualitatif Kimia, Analisa Kuantitatif Kimia

543.2 *Gravimetric Analysis* / Analisa Gravimetrik

metode difusi kimia, *gravimetric analysis* / analisa gravimetrik, *microchemistry* / mikrokimia, *volumetric analysis* / analisa volumetris, *titration*, termogravimetri difusi fisika

543.4 *Coulometry* / Koulometri

electrophoresis / elektroforesis, *polarography* / polarografi

543.5 *Optical Spectroscopy, Spectrum Analysis* / Optikal Spektroskopi Kimia, Analisa Spektrum Kimia

spektroskopi fisika

543.6 *Nonoptical Spectroscopy* / Nonoptikal Spektroskopi Kimia

543.8 *Chromatography* / Kromatografi

546 *Inorganic Chemistry* / Kimia Anorganik

kimia unsur - unsur, senyawa dan campuran - campuran anorganik

546.2 *Hydrogen and Its Compounds* / Hidrogen dan Persenyawaannya

deuterium, tritium, air, gas anorganik

546.24 *Acid* / Asam

Deoxyribonucleic Acid / DNA

546.3 *Metals, Their Compounds and Mixtures* / Logam, Persenyawaannya dan Campurannya

kimia logam, elemen - elemen metal, metal ditinjau dari segi geologi

546.38 *Alkali and Alkaline Metals, Group 1A* / Logam Alkali dan Alkaline, Grup 1A

lithium, sodium, potassium, rubidium, cesium, francium, beryllium, magnesium, strontium, kalsium, barium, radium

546.4 *Group 3B* / Grup 3B

scandium, yttrium, lanthanum, cerium, promethium, actinium, thorium, protactinium, uranium, neptunium, plutonium, transuranium, einsteinium, fermium, lawrencium, mendelevium, nobelium

546.5 *Groups 4B, 5B, 6B, 7B* / Grup 4B, 5B, 6B, 7B

titanium, zirconium, hafnium, vanadium, niobium, tantalum, chromium, molybdenum, tungsten, manganese, technetium, rhenium

546.6 *Groups 8, 1B, 2B, 3A, 4A, 12* / Grup 8, 1B, 2B, 3A, 4A, 12

zat besi, cobalt, nikel, platinum, ruthenium, rhodium, palladium, osmium, iridium, tembaga, perak, emas, seng, cadmium, mercury, boron, aluminium, gallium, indium, thallium, karbon, silikon, timah, copernicium, material karbon, besi, emas, perak, platinum, tembaga ditinjau dari segi geologi ekonomis

546.7 *Groups 5A, 6A, 7A, O* / Grup 5A, 6A, 7A, O

Nonmetal, nitrogen, fosfor, arsenik, antimony, bismuth, oksigen, selenium, sulfur / belerang, tellurium, radon, polonium, halogen, fluorine, chlorine, bromine, iodine, astatine, noble gas, krypton, helium, neon, argon, xenon

546.8 *Periodic Table* / Tabel Periodik

547 *Organic Chemistry* / Kimia Organik

hydrocarbon, alcohol, ethers, ester, nitro, ntroso, amines, amides, nitriles, azo, isotriles, halocarbon, organosulfur compound, organophosphorus compound, organosilicon compound

547.2 *Organic Chemical Reactions* / Reaksi Kimia Organik

547.4 *Aliphatic Compounds* / Senyawa Alipatik

parafin, olefin, acetylenes

547.5 *Cyclic Compounds* / Senyawa Siklik

alicyclic hydrocarbons, heterocyclic compounds

547.6 *Aromatic Compounds* / Senyawa Aromatik

benzenes, polyphenyl hydrocarbons, halogenated compounds

547.7 *Macromolecules and Related Compounds* / Senyawa Makromolekul dan yang Berkaitan

alkaloid, sterol, vitamin, protein, enzim, antibiotik, karbohidrat, lactose, maltose, sucrose, enzim ditinjau dari segi biologi

547.8 *Other Organic Substances* / Bahan Organik

fosil, batu bara, tar / aspal, proteleum, polymer, lateks, karet, resin / damar, material karbon

548 *Crystallography, Crystals* / Kristalografi, Kristal

548.3 *Chemical Crystallography* / Kristalografi Kimiawi

isomorphism, polymorphism, pseudomorphism

548.5 *Crystallization and Crystal Growth* / Kristalisasi dan Pertumbuhan Kristal

548.7 *Mathematical Crystallography* / Kristalografi Matematis

548.8 *Physical and Structural Crystallography* / Kristalografi Fisikal dan Struktural
geometrical crystallography / kristalografi geometrikal

548.9 *Optical Crystallography* / Kristalografi Optik

549 *Mineralogy* / Mineralogi

Mineralogi: ilmu tentang bahan - bahan mineral dan bahan tambang

549.1 *Determinative Mineralogy* / Mineralogi Determinatif

549.2 *Native Elements of Mineralogy* / Unsur - unsur Alam Mineralogi

native metal, semimetal, graphite

549.3 *Sulfides, Antimonides, Arsenides, Selenides, Tellurides, Sulfosalts* / Sulfida, Antimonida, Arsenida, Selenida, Tellurida, Sulfosalt

549.4 *Halides* / Halide

carnallite, cryolite, fluorite, halite, rocksalt

549.5 *Oxides* / Okside

cuprite, es, zaincite, hermatite, rutil, geothite, spinel, uraninite, hydroxides, limonite, *bauxite* / bauksit

549.6 *Silicates* / Silikat

clay, nesosilicates, sorosilicates, cyclosilicates, inosilicates, phyllosilicates, tectosilicates

549.7 *Other Minerals* / Mineral - mineral

fosfat, nitrat, sulfat, chromates, carbonates, aragonite, borax / boraks

549.9 *Geographic Treatment of Minerals* / Mineral di Lokasi Tertentu

mineral di Greenland

549.9598 *Minerals of Indonesia* / Mineral di Indonesia

550 - 559 Ilmu Bumi

Earth Sciences (Ilmu Bumi)

550 *Earth Sciences* / Ilmu tentang Bumi

geofisika

550.285 *Data Processing and Analysis of Geology* / Pengolahan dan Analisa Data di Bidang Geologi

proses komputerisasi geologi

550.3 *Dictionaries and Encyclopedia of Geology* / Kamus Geologi, Ensiklopedia Geologi

550.5 *General Publications of Geology* / Terbitan Berseri Geologi, Berkala Umum Geologi

majalah geologi, jurnal geologi

550.6 *Organization and Management of Geology* / Organisasi dan Manajemen di Bidang Geologi

karya komprehensif dari Badan Meteorologi Klimatologi dan Geofisika / BMKG

550.72 *Research and Statistical Methods of Geology* / Metode Riset Penelitian dan Statistik Geologi

550.92 *Earth Scientists* / Ahli Ilmu Bumi

551 *Geology* / Geologi

551.1 *Gross Structure and Properties of The Earth* / Struktur dan Sifat - sifat Bumi
kulit bumi, inti bumi, kerak bumi, magma, lempeng tektonik

551.21 *Volcanoes* / Gunung Berapi

kawah, kepundan, erupsi, gunung meletus, gunung, lava, lahar, debu vulkanik

551.22 *Earthquake, Seismology* / Gempa Bumi, Sismologi

Seismologi: ilmu yang mempelajari tentang gempa bumi

555.220287 *Seismography* / Seismograf

Seismograf: alat pengukur gempa bumi, skala richter

551.23 *Thermal Waters and Gasses, Geysers* / Sumber Air Panas dan Gas Bumi

551.3 *Surface and Exogenous Processes* / Proses di Permukaan Bumi dan Eksogenus
formasi tanah, perubahan tanah karena angin, kawah meteorit, meteorit

551.302 *Erosion* / Erosi

tanah longsor

551.303 *Sedimentation* / Sedimentasi

551.31 *Glaciology* / Glasiologi

Glasiologi: ilmu yang mempelajari sifat-sifat, formasi, pergerakan dari es dan salju

551.312 *Glaciers* / Gletser

lapisan es

551.342 *Icebergs* / Gunung Es

551.41 *Geomorphology, Continents* / Geomorfologi, Benua-benua

Geomorfologi: ilmu tentang perubahan topografi lapisan tanah karena erosi dan proses endapan lumpur, geomorfologi gurun pasir

551.42 *Island and Reef* / Kepulauan, Pulau dan Batu Karang

terumbu karang, ekologi pulau, ekologi batu karang

551.43 *Plateau* / Dataran Tinggi

551.432 *Mountains* / Gunung, Pegunungan

ekologi gunung

551.436 *Hills* / Bukit, Perbukitan

551.44 *Valley* / Lembah

canyon

551.447 *Cave* / Gua

551.45 *Plane Region, Coastal Region* / Dataran Rendah dan Pantai

padang rumput, sabana, stepa, tundra, delta

551.456 *Shorelines* / Garis Pantai

ekologi pantai

551.46 *Hydrosphere, Oceanography* / Hidrosfer, Oseanografi

Oseanografi: ilmu tentang lautan dan samudera, laut, lautan, samudera

551.461 *Atlantic Ocean* / Samudera Atlantik

Laut Atlantik Utara

551.4618 *Lagoons* / Lagoon, Laguna

551.462 *Mediterranean Sea* / Laut Tengah

551.4629 *Black Sea* / Laut Hitam

551.463 *Gulf of Mexico and Carribean Sea* / Teluk Meksiko dan Laut Karibia

551.4637 *Tsunamis* / Tsunami

551.464 *South Atlantic Ocean* / Samudera Atlantik Selatan

551.465 *Pacific Ocean* / Samudera Pasifik

551.46572 *South China Sea* / Laut China Selatan

551.467 *Indian Ocean* / Samudera Hindia, Samudera Indonesia

551.468 *Arctic Ocean, North Polar Sea* / Samudera Arktik, Laut Es Utara, Laut Kutub Utara

551.469 *Antartic Waters* / Perairan Antartika, Laut Es Selatan, Laut Kutub Selatan

551.47 *Dynamic Oceanography* / Oseanografi Dinamis

arus laut, gelombang laut, *swell* / gelombang besar, gempa dasar laut, gelombang pasang, pasang naik, pasang surut, palung laut

551.48 *Hydrology* / Hidrologi

Hidrologi: ilmu tentang tata air, mata air, air kolam, air tanah, sungai, air terjun, sumur, oase

551.482 *Lakes* / Danau

551.5 *Meteorology* / Meteorologi

prakiraan cuaca, aerosol

551.51 *Atmosphere* / Atmosfer

lapisan atmosfer: troposfer, magnetosfer, mesosfer, stratosfer, ionosfer

551.5113 *Dust* / Debu

551.5142 *Ozone Layer* / Lapisan Ozon

551.518 *Wind* / Angin

angin muson, angin lokal, chinooks, angin - angin lokal di Indonesia

551.525 *Air Temperature* / Temperatur Udara, Suhu Udara

temperatur ditinjau dari segi fisika

551.54 *Atmosphere Pressure* / Tekanan Atmosfer

gangguan atmosfer

551.55 *Storms* / Badai

551.552 *Hurricane* / Angin Ribut

topan, angin puting beliung

551.553 *Tornadoes* / Tornado

twister

551.554 *Thunderstorms* / Petir

guruh, guntur

551.555 *Snowstorms* / Badai Salju

salju

551.5632 *Lightning* / Kilat

Saint Elmo's Fire

551.57 *Hydrometeorology* / Hidrometeorologi

kelembaban, kondensasi

551.5744 *Dew* / Embun

551.575 *Fog and Mist* / Kabut dan Halimun

551.576 *Clouds* / Awan

jenis - jenis awan (kumululus nimbus, sirrus, stratus)

551.577 *Precipitation, Rain, Rainfall* / Hujan

curah hujan

551.5772 *Geografic Distribution of Precipitation* / Hujan dan Curah Hujan di Lokasi

curah hujan di Nigeria

551.5772598 *Precipitation in Indonesia* / Hujan dan Curah Hujan di Indonesia

551.5784 *Snow* / Salju

lapisan salju, icicles, Icicles: untaian tetesan air yang membeku karena suhu yang sangat dingin, badai salju

551.6 *Climatology and Weather* / Klimatologi, Iklim dan Cuaca

radar dan satelit cuaca, mikroklimatologi, zona iklim, prakiraan cuaca

551.6092 *Climatologist* / Ahli Klimatologi

551.68 *Control of Weather* / Pengawasan Cuaca

551.69 *Geographic Treatment of Climate* / Iklim di Lokasi

paleoklimatologi, *climate of Australia*

551.69598 *Climate of Indonesia* / Iklim di Indonesia

551.7 *Historical Geology* / Geologi Historis

paleogeography / paleogeografi, *stratigraphy* / stratigrafi

551.71 *Precambrian Era* / Zaman Prekambrian

cryptozoic / kriptozoikum, *archean era*, *protozoic era* / zaman protazoikum

551.72 *Paleozoic Era* / Zaman Paleozoikum

periode cambrian, periode ordovician, periode silurian

551.74 *Devonian Period* / Periode Devonian

551.75 *Carboniferous and Permian Periods* / Periode Karboniferus dan Permian

551.76 *Mesozoic Era* / Zaman Mesozoikum

Triassic / periode triasik, *jurassic* / periode jurasik

551.77 *Cretaceous Period* / Periode Kretaseus

551.78 *Cenozoic Era, Tertiary Period* / Zaman Senozoikum, Periode Tersier

Paleocene / periode paleosen, *eocene* / periode eosen, *oligocene* / periode oligosen,

neocene / periode neosen, *miocene* / periode miosen, *pliocene* / periode pliosen

551.79 *Quarternary Period* / Periode Kuartar

Pleistocene / periode pleistosen, periode sekarang

551.792 *Ice Age* / Zaman Es

551.8 *Structural Geology* / Geologi Struktural

deformasi, diastrofisme, epeirogeni, orogeny

551.9 *Geochemistry* / Geokimia

552 *Petrology* / Petrologi

Ilmu tentang komposisi, struktur dan asal - usul batu - batuan, *petrography* / petrografi (ilmu yang mempelajari klasifikasi sistematis batu - batuan), *lithology* / litologi (ilmu tentang batu - batuan)

552.09 *Geographic Distribution of Rocks* / Distribusi Batu - batuan di Lokasi

batu - batuan di Gurun Sahara

552.09598 *Rock of Indonesia* / Batu - batuan di Indonesia

552.1 *Igneous Rocks* / Batuan Api

552.2 *Volcanic Rocks* / Batuan Vulkanik

Batuan dari gunung berapi, aphanites, lava, obsidian, andesit, debu vulkanik, basalt, lahar dingin, gunung berapi, magma

552.3 *Plutonic Rocks* / Batuan Plutonik

diorit, delorit, gabbros, granit, norit, peridotit, porfiris, syenit

552.4 *Metamorphic Rocks* / Batuan Metamorfik

serpentinit, gneis, pualam, kuarsa, slat

552.5 *Sedimentary Rocks* / Batuan Sedimen

gypsum, batu pasir, tufa, pasir, lumpur, tanah, batuan karbonat, batu kapur, dolomit, oolit

552.8 *Microscopic Petrology* / Petrologi Mikroskopik

553 *Economic Geology* / Geologi Ekonomis

553.1 *Formation and Structure of Deposits* / Formasi dan Struktur Endapan

553.2 *Carbonaceous Materials* / Material Karbon

batu bara, grafit, minyak, aspal, fosil damar, getah, karbon, ditinjau dari segi kimia anorganik, batu bara, aspal ditinjau dari segi kimia organik

553.3 *Iron* / Besi

besi ditinjau dari segi kimia

553.4 *Metals and Semimetals* / Metal dan Semimetalan

emas, perak, platinum, tembaga, timah, seng, merkuri, krom, kobalt, nikel, metal ditinjau dari segi kimia

553.5 *Structural and Sculptural Stone* / Struktur dan Pahatan Batu

marble / pualam, granit, batu pasir, *slate* / batu tulis, batuan plutonik, batuan metamorfik

553.6 *Other Economic Geology Materials* / Material Geologi Ekonomis

pasir untuk bangunan, kerikil, garam dan material lain yang bernilai ekonomis

553.7 *Water, Fresh Water* / Air

553.8 *Gems* / Batu Permata

intan, rubi, safir, zamrud, opal, jade, amber

553.9 *Inorganic Gases* / Gas Anorganik

hidrogen, nitrogen, oksigen, klorin, fluorin, helium, oksigen dan hidrogen ditinjau dari segi kimia anorganik

554 - 559 *Earth Science, Geology by Specific Localities* / Geologi di Lokasi geologi di Jepang

554 *Geology of Europe* / Geologi di Eropa

555 *Geology of Asia* / Geologi di Asia

555.98 *Geology of Indonesia* / Geologi di Indonesia

556 *Geology of Africa* / Geologi di Afrika

557 *Geology of North America* / Geologi di Amerika Utara

558 *Geology of South America* / Geologi di Amerika Selatan

559 *Geology of Other Countries* / Geology di Negara - negara, Geologi di bagian Dunia geologi di kutub

560 - 569 Paleontologi, Paleozoologi

Paleontology, Paleozoology (Paleontologi, Paleozoologi)

560 *Paleontology, Paleozoology, Paleology* / Paleontologi, Paleozoologi, Paleologi

Paleontologi: Ilmu yang mempelajari fosil dan bentuk kehidupan pada zaman prasejarah, Paleozoologi: cabang paleologi yang mempelajari fosil binatang, Paleologi: ilmu yang mempelajari kepurbakalaan

560.1 *Philosophy and Theory* / Filsafat dan Teori Paleontologi, Filsafat dan Teori Paleozoologi

filsafat dan teori paleologi

560.17 *Stratigraphic Paleontology* / Stratigrafik Paleontologi

stratigrafik paleozoologi, stratigrafik paleologi

560.285 *Data Processing Analysis* / Pengolahan Analisa Data di Bidang Paleontologi Paleozoologi

proses komputerisasi paleontologi paleozoologi paleologi

560.3 *Dictionaries, Encyclopedia* / Kamus Paleontologi, Ensiklopedia Paleontologi kamus paleozoologi, ensiklopedia paleozoologi, kamus paleologi, ensiklopedia paleologi

560.45 *Paleoecology and Fossils of Specific Environments* / Paleoekologi dan Fosil dari Lingkungan Tertentu paleoekologi lautan

560.5 *General Publications* / Terbitan Berseri Paleontologi Paleozoologi, Berkala Paleontologi Paleozoologi

majalah paleontologi paleozoologi, jurnal paleontologi paleozoologi

580.6 *Organization Management* / Organisasi dan Manajemen di Bidang Paleontologi Paleozoologi Paleologi

560.72 *Research Methods* / Metode Riset Penelitian dan Statistik Paleontologi Paleozoologi Paleologi

560.92 *Paleontologists* / Ahli Paleontologi

paleontologi saja, biografi ahli paleozoologi

561 *Paleobotany, Fossil Microorganisms* / Paleobotani, Mikroorganisme Fosil

Paleobotani: cabang paleontologi yang mempelajari fosil tumbuh - tumbuhan, fosil spermathophyta, fosil angiospermae, fosil pollen / tepung sari, fosil spora, fosil buah - buahan, fosil benih, fosil pohon, fosil kayu

561.19 *Geographic Treatment of Fossil Plants* / Fosil Tumbuhan di Lokasi Tertentu fosil tumbuhan di Bermuda

561.19598 *Fossil Plants of Indonesia* / Fosil Tumbuhan di Indonesia

561.3 *Magnoliopsida, Dicotyledons Fossil* / Fosil Magnoliopsida, Fosil Dikotil tumbuhan magnoliopsida, tumbuhan dikotil

561.4 *Liliopsida Fossil, Monocotyledons Fossil* / Fosil Liliopsida, Fosil Monokotil fosil arecidae, arecaceae, *palmae* / palma, poales, *graminales* / keluarga rumput - rumputan

561.5 *Pinophyta, Gymnosperm and Fernlike Fossils* / Fossil Pinophyta, Fossil Gymnosperm dan Fossil Pakis

fossil coniferales, taxaes, ginkgoales, gneticae, cycadales, cycadeoidales, pteridospermae, cordaitales

561.6 *Cryptogamia Fossil* / Fossil Cryptogamia

561.7 *Pteridophyta Fossil* / Fossil Pteridophyta

fossil sphenopsida, polypodiopsida, psilopsida, lycopsida

561.8 *Bryophyta Fossil* / Fossil Bryophyta

561.9 *Microorganisms Fossil* / Fossil Mikroorganisme

fossil prokaryotes, bacteria, *fungi* / jamur, *algae* / ganggang, protozoa, zoomastigophorea, foraminifera, radiolaria

562 *Invertebrates Fossil* / Fossil Invertebrata

Fossil hewan tidak bertulang belakang, fossil plankton

562.2 *Conodonts Fossil* / Fossil Konodon

567.3 *Worms and Related Animals Fossils* / Fossil Cacing dan Fossil Hewan yang Berkaitan

563 *Miscellaneous Fossils Marine* / Aneka Ragam Fossil Makhluk Laut dan Fossil Invertebrata Pantai

563.4 *Porifera, Sponge and Archaeocyatha Fossil* / Fossil Porifera, Fossil Spons dan Fossil Archaeocyatha

fossil parazoa, archaeocyatha

563.5 *Cnidara, Coelenterata Fossil* / Fossil Cnidara, Fossil Coelenterata

fossil scyphozoa, hydrozoa, graptolitoidea, stromatoporoidea

563.6 *Anthozoa Fossil* / Fossil Anthozoa

fossil coral

563.8 *Ctenophora Fossil* / Fossil Ctenophora

563.9 *Echinodermata and Hemichordata Fossil* / Fossil Echinodermata dan Fossil Hemichordata

fosil crinozoa, blastozoa, homalozoa, asterozoa, *starfish* / bintang laut, ophiuroidea, echinozoa, holothurioidea, hemichordata

564 *Mollusca Fossil* / Fossil Moluska

fosil bivalvia

564.5 *Cephalopoda Fossil* / Fossil Cephalopoda

fosil nautiloidea, ammonoidea, octopoda, decapoda

564.6 *Molluscoidea Fossil* / Fossil Molluscoidea

fosil entoprocta, bryozoa, brachiopoda

565 *Arthropoda Fossil* / Fossil Arthropoda

565.3 *Crustacea and Trilobita Fossil* / Fossil Crustacea dan Fossil Trilobita

565.4 *Chelicerata Fossil* / Fossil Chelicerata

fosil architarbi, arachnida, merostomata, pycnogonida, xiphosuran / horseshoe crabs, eurypterida

565.6 *Myriapoda Fossil* / Fossil Myriapoda

565.7 *Insecta Fossil* / Fossil Insekta, Fossil Serangga

fosil uniramia, hexapoda, pterygota, coleoptera

566 *Chordata, Vertebrata Fossil* / Fossil Chordata, Fossil Vertebrata

fosil cephalochordata, urochordata, tunicata, craniata, tetrapoda

567 *Cold-Blooded Vertebrates Fossil* / Fossil Vertebrata Berdarah Dingin

567.2 *Pisces Fossil, Fishes Fossil* / Fossil Ikan

fosil agnatha, acanthodii, placodermi, chondrichthyes, sarcopterygii, *sharks* / hiu, osteichthyes, teleostei, *salmoniformes* / fosil salmon

567.8 *Amphibia Fossil* / Fossil Amphihi

fosil anura, gymnophiona, labyrinthodontia, lepospondyli, urodela

567.9 *Reptilia Fossil* / Fossil Reptil

fosil archosauria, diapsida, dinosaurus, allosaurus, oviraptor, tryrannosaurus, diplodocus, brontosaurus, iguanodon, stegosaurus, triceratop, mesosaurus, crocodilla

568 *Aves Fossil, Birds Fossil* / Fossil Burung

neornithes

568.2 *Archaeornithes, Hesperornithiformes, Ichthyornithiformes Fossil* / Fossil *Archaeornithes, Fossil Hesperornith, Fossil Ichthyornithiformes*

568.3 *Charadriiformes Fossil, Ciconiiformes Fossil, Diatrymiformes, Gruiformes, Phoenicopteriformes Fossil* / Fossil *Charadriiformes, Ciconiiformes, Fossil Diatrymiformes, Gruiformes, Fossil Phoenicopteriformes*

568.4 *Water Birds Fossil* / Fossil Burung Air *anseriformes, gaviiformes, pelecaniformes, podicipediformes, procellariiformes, sphenisciformes*

568.5 *Paleognathae Fossil* / Fossil *Paleognathae aepyornithiformes, apterygiformes, caenagnathiformes, casuariiformes, tinamiformes, ratites*

568.6 *Galliformes and Columbiformes Fossil* / Fossil *Galliformes* dan Fossil *Columbiformes*

568.7 *Miscellaneous Land Birds Fossil* / Fossil Aneka Ragam Burung Darat *apodiformes, coliiiformes, psittaciformes, trogoniformes*

568.8 *Passeriformes Fossil* / Fossil *Passeriformes*

568.9 *Falconiformes, Caprimulgiformes, Strigiformes Fossil* / Fossil *Falconiformes, Fossil Caprimulgiformes, Fossil Strigiformes*

fossil burung rajawali, elang

569 *Mammalia Fossil* / Fossil *Mamalia*

569.2 *Metatheria and Prototheria Fossil* / Fossil *Metatheria* dan Fossil *Prototheria*
fossil *trituberculata, marsupialia, allotheria, eotheria, monotremata*

569.3 *Eutheria Fossil* / Fossil *Eutheria*

fossil *edentata, palaeonodonta, pholidota, taeniodontia, tillodontia, tubulidentata*

569.4 *Chiroptera Fossil, Bats Fossil* / Fossil *Kelelawar*

fossil *megachiroptera, microchiroptera*

569.5 *Cetacea, Desmostylia, Sirenia Fossil* / Fossil Cetacea, Fossil Desmostylia, Fossil Sirenia

fossil mysticeti, odonticeti, mamalia laut, fosil paus, lumba - lumba

569.6 *Ungulates Fossil* / Fossil Ungulates

astrapotheria, condylarthra, dinocerata, litopterna, xenungulata, proboscidea

569.7 *Carnivores Fossil* / Fossil Karnivora

Fosil hewan pemakan daging, creodonta, fissipedia, pinnipedia

569.8 *Primates Fossil* / Fossil Primata

anthropoidea, pongidae, monyet

569.9 *Hominidae, Humans and Forebears Fossil* / Fossil Hominidae, Fossil Manusia Purba dan Fossil Beruang

fossil australopithicus, cro - magnon, heidelberg, neanderthal, peking, piltown, rhodesian men, fosil manusia prasejarah, fosil manusia Jawa purba

570 - 579 Biologi, Ilmu Hayat

Biology (Biologi, Ilmu Hayat)

570 *Biology* / Biologi, Ilmu Hayat

Biologi: ilmu tentang makhluk hidup

570.1 *Philosophy and Theory of Biology* / Filsafat dan Teori Biologi

570.15195 *Biometrics, Biostatistics* / Biometrik, Biostatistik

570.2 *Auxiliary Techniques and Procedures of Biology, Apparatus, Equipment, Procedures, Microscopy* / Teknik dan Prosedur Biologi, Alat, Perlengkapan Biologi, Mikroskopi

mikroskop

570.285 *Data Processing and Analysis of Biology* / Pengolahan dan Analisa Data di Bidang Biologi

proses komputerisasi biologi

570.3 *Dictionaries and Encyclopedia of Biology* / Kamus Biologi, Ensiklopedia Biologi

570.5 *General Publications of Biologi* / Terbitan Berseri Biologi, Berkala Umum
Biologi

majalah biologi, jurnal biologi

570.6 *Organization and Management of Biology* / Organisasi dan Manajemen di
Bidang Biologi

570.7 *Education, Research, Related Topics of Biology* / Pendidikan, Riset dan Topik
Terkait di Bidang Biologi

eksperimen biologi, percobaan biologi

570.72 *Statistical Methods of Biology* / Metode Statistik Biologi
biostatistik

570.92 *Biologist* / Ahli Biologi

571 *Physiology* / Fisiologi

Fisiologi: ilmu tentang fungsi dan proses organisme, makhluk hidup, biologi luar angkasa

571.1 *Animals Physiology* / Fisiologi Binatang, Fisiologi Hewan

komparatif fisiologi, fisiologi perbandingan binatang / fisiologi perbandingan hewan

571.2 *Plants and Microorganisms Physiology* / Fisiologi Tumbuhan, Tanaman dan
Fisiologi Mikroorganisme

fisiologi tanaman pertanian

571.3 *Anatomy and Morphology* / Anatomi dan Morfologi

Anatomi: Ilmu urai tubuh, Morfologi: Cabang dari biologi yang mempelajari bentuk dan susunan binatang dan tumbuhan, komparatif anatomi, anatomi perbandingan

571.4 *Biophysics* / Biofisika

biomekanik, radiobiologi

571.49 *Environmental Biophysics* / Biofisika Lingkungan

bioastronotika

571.5 *Tissue Biology and Regional Physiology* / Biologi Jaringan dan Fisiologi Region

histology / histologi, *histophysiology* / histofisiologi, Histologi: cabang ilmu biologi yang mempelajari jaringan tubuh

571.538 *Tissue Culture* / Kultur Jaringan

571.6 *Cell Biologi, Cytology* / Biologi Sel, Sitologi

fisiologi sel, eukaryotic, protoplasma, Sitologi: cabang ilmu biologi yang mempelajari pembentukan dan fungsi sel

571.64 *Membranes* / Membran

571.65 *Cytoplasm* / Sitoplasma

571.66 *Nucleus* / Nukleus, Inti Sel

571.7 *Biological Control and Secretions* / Kontrol Biologikal dan Sekresi

Sekresi: proses pengeluaran getah, darah, dan sejenisnya dari tumbuhan maupun hewan, kontrol biokimia

571.74 *Hormones* / Hormon

hormon hewan, hormon binatang

571.77 *Biorhythms* / Bioritme, Bioritmik

571.8 *Reproduction, Growth Animals and Plants* / Reproduksi Hewan dan Reproduksi

Tumbuhan, Pertumbuhan Hewan dan Pertumbuhan Tumbuhan

alat reproduksi seksual hewan dan tumbuhan, alat reproduksi seksual binatang dan tanaman

571.8374 *Growth Hormones* / Hormon Pertumbuhan

571.86 *Embryology* / Embriologi

Embriologi: ilmu yang mempelajari embrio, janin, *zygot* / zigot

571.864 *Fertilization* / Fertilitas, Kesuburan Reproduksi

571.876 *Larvae* / Larva

571.89 *Cloning* / Kloning

571.9 *Diseases Pathology of Animals and Plants* / Patologi Penyakit pada Hewan dan Tumbuhan

patofisiologi pada hewan dan tumbuhan, patologi penyakit pada binatang dan tanaman, patofisiologi pada binatang dan tanaman

571.94 *Pathological Biochemistry* / Patologikal Biokimia

571.95 *Toxicology of Animals and Plants* / Toksikologi pada Hewan dan Tumbuhan
toksikologi pada binatang dan tanaman

571.96 *Immunity, Immunology* / Kekebalan Tubuh, Imunitas, Immunologi

Imunologi: ilmu yang mempelajari kekebalan terhadap penyakit, *disease resistance* / perlawanan terhadap penyakit, *immune system* / sistem imun, sistem kekebalan tubuh, antibodi, immunobiologi, antigen

571.97 *Miscellaneous Diseases* / Aneka Ragam Penyakit pada Hewan dan Tumbuhan
penyakit yang disebabkan oleh mikroorganisme dan jamur, penyakit parasitik, alergi hewan / binatang

571.98 *Infectious Diseases* / Penyakit yang Disebabkan oleh Infeksi

572 *Biochemistry* / Biokimia

cytochemistry, histochemistry, biochemical

572.4 *Metabolism* / Metabolisme

metabolisme hewan / binatang, energi metabolisme, *bioluminescence*, *photobiochemistry* / fotobiokimia

572.45 *Biosynthesis* / Biosintesis

anabolism / anabolisme

572.46 *Photosynthesis* / Fotosintesis, Fotosintesa

Chlorophyll / klorofil

572.48 *Catabolism* / Katabolisme

572.5 *Miscellaneous Biochemicals* / Lain - lain yang Berhubungan dengan Biokimia

bioinorganic chemistry / kimia bioinorganik, *biomineralization* / biomineralisasi

572.565 Insulin / Insulin

572.6 *Proteins* / Protein

komponen protein, asam amino, peptides, polypeptides, albumins, globulins, histones, collagen / kolagen, scleroproteins, cromoproteins, glycoprotein, lipoproteins, phosphoproteins, protein ditinjau dari segi senyawa kimia

572.7 Enzymes / Enzim

coenzymes, cofactors, enzim ditinjau dari segi senyawa kimia

572.8 Biochemical Genetics / Biokimia Genetik

cytogenetics / sitogenetik, molecular biology / biologi molekular, nucleic / asam nukleik, molecular genetics / genetik molekular, physiological genetics / genetik fisiologikal

genetika

572.86 DNA, *Deoxyribonucleic Acid* / Asam Deoksiribonukleik, DNA

DNA: susuna kimia dalam sel - sel yang membawa informasi genetika, biosynthesis / biosintesis DNA, replika genetika

572.8633 *Genetic Code* / Kode Genetik

572.87 *Chromosomes* / Kromosom

chromatin / kromatin, *nucleosomes* / nukleosom, struktur kromosom

572.88 RNA, *Ribonucleic Acid* / Asam Ribonukleik, RNA

RNA: unsur kimia yang terdapat dalam semua sel - sel hidup, biosynthesis / biosintesis RNA, transfer RNA

573 *Specific Physiological Systems in Animals* / Sistem Fisiologi Spesifik pada Hewan Sistem fisiologi spesifik pada binatang

573.1 *Circulation System of Animals* / Sistem Sirkulasi Hewan, Sistem Sirkulasi Binatang

Sirkulasi darah hewan / binatang, pembuluh darah hewan / binatang

573.2 *Respiratory System of Animals* / Sistem Pernafasan Hewan, Sistem Pernafasan Binatang

paru - paru hewan / binatang

573.3 *Digestive System of Animals* / Sistem Pencernaan Hewan, Sistem Pencernaan Binatang

mulut, perut, pankreas, liver hewan / binatang

573.4 *Endocrine and Excretory System of Animals* / Sistem Endokrin dan Pembuangan pada Binatang

endokrinologi hewan / binatang

573.5 *Integument of Animals* / Kulit Hewan, Kulit Binatang

warna kulit, rambut, bulu, ekor hewan / binatang, kuku hewan / binatang

573.6 *Reproductive System of Animals* / Sistem Reproduksi Hewan, Sistem Reproduksi Binatang

organ genital, organ seksual, alat kelamin hewan / binatang, telur hewan / binatang

573.7 *Musculoskeletal System of Animals* / Sistem Otot dan Tulang Hewan, Sistem Otot dan Tulang Binatang

sayap

573.8 *Nervous and Sensory System of Animals* / Sistem Syaraf dan Sensor Hewan

organ - organ sensitif hewan / binatang, peraba, perasa, penciuman, pendengaran hewan / binatang

573.9 *Miscellaneous System and Organ of Animals* / Sistem dan Organ Hewan

sistem komunikasi hewan / binatang, nyayian hewan / binatang, organ berlistrik hewan / binatang

575 *Specific Physiological Systems in Plants* / Sistem Fisiologi Spesifik pada Tumbuhan

sistem fisiologi spesifik pada tanaman

575.4 *Stems* / Batang Tumbuhan, Batang Tanaman

batang pohon, kayu, *cambium* / kambium, *bulb* / umbi - umbian

575.5 *Roots and Leaves* / Akar dan Daun - daunan

575.6 *Reproductive Organs and Flowers* / Organ Reproduksi Tumbuhan dan Organ Reproduksi Bunga

575.7 *Circulation, Food Storage, Excretion System of Plants* / Sistem Sirkulasi, Sistem Penyimpanan Makanan, Sistem Pembuangan pada Tumbuhan

ekskresi tumbuhan / tanaman, fotosintesis

575.8 *Transpiration* / Transpirasi

sistem pernafasan pada tumbuhan / tanaman, pertukaran gas dari jaringan permukaan tumbuhan / tanaman

575.9 *Behavior of Plants* / Tingkah Laku Tumbuhan, Tingkah Laku Tanaman

gerakan tumbuhan / tanaman, sensitifitas tumbuhan / tanaman, tumbuhan / tanaman predator

576 *Genetics* / Genetika

genetika tumbuhan, genetika hewan

576.52 *Laws of Genetics* / Hukum Genetika

Hukum Mendel

576.53 *Genotypes, Phenotypes* / Genotypes, Phenotypes

Genotypes: susunan khusus suatu gen yang dimiliki setiap organisme, Phenotypes: ciri - ciri fisik suatu organisme yang diakibatkan pengaruh lingkungan

576.54 *Variation of Genetics* / Variasi Genetika

mutagen, mutasi gen, *ecological genetics* / genetika ekologi, rekayasa genetika, kloning

576.58 *Population Genetics* / Genetika Populasi

576.8 *Evolution* / Evolusi

teori evolusi, teori asal - usul manusia, teori seleksi alam, Teori Darwin, Darwinisme, origin of species, Teori Lamarckian, evolusi tumbuhan, evolusi binatang

577 *Ecology* / Ekologi

Ekologi: cabang ilmu biologi yang mempelajari hubungan antara makhluk hidup dengan lingkungannya, lingkungan hidup, biopori, biosfer, ekosistem, biota, bioma, ekologi tumbuhan, ekologi hewan

577.14 *Environmental Chemistry* / Kimia Lingkungan

biogeochemistry / biogeokimia

577.16 *Food Chains* / Rantai Makanan

577.2 *Specific Factors Affecting Ecology* / Faktor - faktor Khusus yang Mempengaruhi Ekologi

faktor cuaca, faktor polusi, factor - faktor lain yang disebabkan manusia

577.3 *Forest Ecology* / Ekologi Hutan, Ekologi Kehutanan

577.4 *Grassland Ecology* / Ekologi Padang Rumput

ekologi sabana

577.51 *Coastal Ecology* / Ekologi Pantai, Ekologi Pesisir

pantai ditinjau dari segi ilmu bumi

577.52 *Island Ecology* / Ekologi Kepulauan, Ekologi Pulau

pulau ditinjau dari segi ilmu bumi

577.53 *Mountain Ecology* / Ekologi Pegunungan, Ekologi Gunung

gunung ditinjau dari segi ilmu bumi

577.54 *Desert Ecology* / Ekologi Padang Pasir

577.55 *Agricultural Ecology* / Ekologi Pertanian

577.56 *Urban Ecology* / Ekologi Perkotaan

577.57 *Soil Ecology* / Ekologi Tanah

577.584 *Cave Ecology* / Ekologi Gua

577.586 *Tundra, Glacier, Snow Cover Ecology* / Ekologi Tundra, Ekologi Daerah Gletser dan Bersalju

577.6 *Aquatic Ecology and Freshwater Ecology* / Ekologi Perairan dan Ekologi Air Tawar

biological limnology, ekologi danau dan kolam, ekologi sungai, ekologi hutan mangrove, ekologi rawa, ekologi payau

577.6 *Marine Ecology* / Ekologi Lautan

ekologi batu karang, batu karang

577.73 - 577.75 *Ecology of Specific Ocean and Sea* / Ekologi Samudera dan Lautan

ekologi di samudera Atlantik

577.75 *Ecology of Hindia Ocean* / Ekologi di Samudera Indonesia

Ekologi di Samudera Hindia

577.8 *Synecology* / Sinikologi

Sinekologi: cabang ilmu ekologi yang mempelajari struktur dan perkembangan ekologi tumbuhan dan hewan

577.82 *Ecological Communities* / Komunitas Ekologikal

577.83 *Competition Ecological* / Kompetisi Ekologikal

577.85 *Symbiosis* / Simbiosis

simbiosis mutualisme, simbiosis parasitisme

577.9 *Population Biology* / Biologi Populasi

genetika populasi

578 *Natural History of Organism* / Perkembangan Organisme

578.012 *Classification of Organism* / Klasifikasi Organisme

Species / spesies, *taxonomy* / taksonomi, *Taxonomy*: ilmu klasifikasi tumbuhan dan binatang

578.4 *Adaptation* / Adaptasi Organisme

adaptasi tumbuhan, adaptasi binatang

578.6 *Miscellaneous Nontaxonomic Kinds of Organisms* / Jenis Organisme Nontaksonomik

Nontaxonomic: tidak terklasifikasi, tumbuhan nontaksonomik, binatang nontaksonomik

578.7 *Organisms Characteristic of Specific Environments* / Karakteristik Organisme di Lingkungan

karakteristik organisme di daratan, karakteristik organisme di perairan

579 *Microorganisms* / Mikroorganisme

fosil mikroorganisme

579.2 *Viruses, Virology* / Virus, Virologi

579.3 *Prokaryotes, Bacteria, Bacteriology* / Bakteri, Bakteriologi

mycoplasma, rhizobium, *bacillus* / baksil, mycobacteria, hewan pengurai

579.4 *Protozoa* / Protozoa

rhizopodea, *amoebas* / amuba, sporozoa, cnidospora, hymenostomatida, fosil protozoa

579.5 *Fungi, Eumycophyta* / Jamur

mycology / mikologi, myxomycotina, oomycetes, penicillium, discomycetes,

Mycology: cabang ilmu biologi yang mempelajari tentang jamur, fosil jamur

579.6 *Mushrooms* / Cendawan

579.7 *Lichens* / Lumut

579.8 *Algae* / Ganggang

algology / algologi, *phycology* / fikologi, *seaweed* / rumput laut, *Algology*: ilmu yang mempelajari tentang ganggang, fosil ganggang

580 - 589 Ilmu Tumbuhan

Plants (Ilmu Tumbuhan, Ilmu Tanaman)

580 *Plants, Botany* / Tumbuh - tumbuhan, Tanaman, Botani, Flora

Botani: Ilmu yang mempelajari tentang tumbuhan, Ilmu yang mempelajari tentang tanaman, karya - karya tentang tumbuh - tumbuhan *embryophyta* / embriopita, *tracheophytes* / traceopita, *spermatophyta* / spermatopita, angiospermae, vegetasi

580.285 *Data Processing and Analysis of Botany* / Pengolahan dan Analisa Data di Bidang Botani

proses komputerisasi botani

580.3 *Dictionaries and Encyclopedia of Botany* / Kamus Botani, Ensiklopedia Botani

kamus tumbuhan, ensiklopedia tumbuhan, kamus tanaman, ensiklopedia tanaman, kamus flora, ensiklopedia flora

580.5 *General Publications of Botany* / Terbitan Berseri Botani, Berkala Umum Botani

majalah tumbuhan, jurnal tumbuhan, majalah tanaman, jurnal tanaman, majalah botani, jurnal botani, majalah flora, jurnal flora

580.6 *Organization and Management of Botany* / Organisasi dan Manajemen di Bidang Botani

580.7 *Research of Plants* / Riset tentang Ilmu Tumbuhan, Riset tentang Ilmu Tanaman eksperimen botani, percobaan botani, eksperimen flora, percobaan flora, metode statistik botani, metode statistik flora

580.73 *Botanical Garden* / Kebun Botani, Kebun Raya kebun botani di Jerman

580.73598 *Botanical Garden of Indonesia* / Kebun Botani di Indonesia Kebun Raya Bogor

580.92 *Botanists* / Ahli Botani, Ahli Ilmu Tumbuhan

581 *Specific Topics of Plants* / Topik Khusus tentang Perkembangan Tumbuhan, Perkembangan Tanaman tumbuhan nontaksonomik khusus

581.3 *Genetics and Evolution of Plants* / Genetika dan Evolusi Tumbuhan, Genetika dan Evolusi Tanaman genetika dan evolusi ditinjau dari segi biologi

581.4 *Adaptation of Plants* / Adaptasi Tumbuhan, Adaptasi Tanaman adaptasi ditinjau dari segi biologi

581.464 *Fruits Plants* / Tumbuhan Buah - buahan, Tanaman Buah - buahan

581.48 *Leaves Plants* / Tumbuhan Daun - daunan, Tanaman Daun - daunan daun ditinjau dari segi fisiologi tumbuhan

581.6 *Nontaxonomic Kinds of Plants* / Jenis Tumbuhan Nontaksonomik, Jenis Tanaman Nontaksonomik

economic botany / tumbuhan yang bernilai ekonomis, tumbuhan langka, tanaman langka

581.7 *Plant Ecology* / Ekologi Tumbuhan, Ekologi Tanaman ekologi

581.9 *Plants by specific Localities* / Tumbuhan di Lokasi Tertentu, Tanaman di Lokasi Tertentu

tumbuhan air tawar / tanaman air tawar, tumbuhan di Argentina

581.598 *Plants of Indonesia* / Tumbuhan di Indonesia, Tanaman di Indonesia

582 *Specific Vegetative Characteristics* / Tumbuhan, Tanaman dengan Karakteristik Khusus

tumbuhan berbunga, tanaman berbunga

582.1 *Woody Plants* / Tumbuhan Berkayu, Tanaman Berkayu

fosil kayu, kayu

582.12 *Herbaceous* / Tumbuhan Herbal, Tanaman Herbal

tanaman obat, tumbuhan obat, tumbuhan jamu, tanaman jamu, apotek hidup, *myrmecodia* / sarang semut, *rosella*, *ling zhe* / daun dewa, buah merah, *curcuma* / temu lawak, *pace* / mengkudu, *habbatussauda*, *habatus sauda* / jintan hitam, *sambiloto*, daun sirih

582.13 *Interdisciplinary Works on Wild Flowers* / Karya tentang Bunga - bungaan Liar puspa

583 *Magnoliopsida, Dicotyledons* / Magnoliopsida, Dikotil

Dikotil: tumbuhan berbiji ganda, tanaman berbiji ganda, fosil magnoliopsida, fosil dikotil

583.2 *Magnoliidae* / Magnoliidae, Pohon Berbunga

refflesiaceae / bunga rafflesia, bunga bangkai, bunga monster, *magnoliales*, *laurales*, *piperales*, *piperaceae* / merica, *aristolochiaceae*, *nymphaeaceae*, tulip

583.3 *Ranunculidae* / Ranunculidae, Pohon dengan Daun Terbagi - bagi

illiciales, *nelumbonales*, lotus, *magnolia vine*, *ranunculales*, *papaverales*, *sarraceniales*

583.4 *Hamamelididae* / Hamamelididae

balanopales, *urticales*, *marijuana* / mariyuana, *fagales*, cork oak, *betulades*, hazelnuts, walnut, *juglandales*, butternut

583.5 *Caryophyllidae* / Caryophyllidae

plumbaginales, sea lavenders, caryophyllales, beets, *bougainvilleas* / bougenvil, cactaceae, lithops, kaktus, polygonaceae

583.6 *Dilleniidae* / Dilleniidae

dilleniales, *paeoniales* / peony, theales, violales, passiflorales, *begoniales* / begonia, tamaricales, cucurbitales, capparales, salicales, ercales, ebenaceae, primulaceae, malvales, malvaceae, euphorbiales, kapas

583.7 *Rosidae* / Rosidae

saxifragales, rosales, mawar, fabales, nepenthales, myrtales, eucalyptus, rutales, sapindales, geraniales

583.8 *Other Rosidae* / Rosidae Jenis Lainnya

connarales, cornaceae, *araliaceae* / ginseng, sarsaparilla, celastrales, rhamnales, oleaceae, olive, *jasmine* / melati, proteales

583.9 *Asteridae* / Asteridae

calycerales, dipsacales, gentianales, polemoniales, scrophulariales, lamiales, asterales, mint / *menthol* / lamiaceae, campalunales

584 Liliopsida, *Monocotyledons* / Liliopsida, Monokotil

Monokotil: tumbuhan berbiji tunggal, tanaman berbiji tunggal, fosil liliopsida, fosil monokotil

584.3 *Liliidae* / Liliidae

liliaceae / lily, *alliaceae*, *amaryllidaceae*, *agavaceae*, *triuridales*, *iridales*, *zingiberales*, *ginger* / jahe

584.4 *Orchidales* / Orchidales

vanili, *orchidaceae* / anggrek

584.5 *Arecidae* / Arecidae

pohon kelapa, nipa, palem, trembesi, lamtoro, akasia

584.6 *Cyclanthales*, *Arales*, *Pandanales*, *Typhales* / *Cyclanthales*, *Arales*, *Pandanales*, *Typhales*

cyclanthaceae, *araceae*, *pandanaceae*, *typhaceae*

584.7 *Alismidae* / Alismidae

alismales, hydrocharitales, najadales

584.8 *Commelinidae* / Commelinidae

restionales, juncales, cyperales, bromeliales, commelinales, papyrus, eriocaulales

584.9 Poales, Graminales, *Grass* / Poales, Graminales, Rumput - rumputan

bambuseae, bambu, poaceae, panicoideae, fosil rumput

585 Pinophyta, Gymnosperms, *Coniferales* / Pinophyta, Gymnosperms, Coniferales

Gymnosperm: tumbuhan berbiji telanjang, tanaman berbiji telanjang, pinicae

585.2 Pinaceae, *Pine Family* / Pinaceae, Pinus

585.3 Podocarpaceae, *Plum-yew Family* / Podocarpaceae

585.4 Cupressaceae, *Cypress Family* / Cupressaceae, Cypress

585.5 *Taxodiaceae* / Taxodiaceae

585.6 *Taxales* / Taxales

585.7 *Ginkgoales* / Ginkgo

585.8 *Gneticae* / Gneticae

585.9 *Cycadales* / Cycads

586 *Cryptogamia, Seedless Plants* / Kriptogamia

Kriptogamia: tumbuhan tidak berbiji, tanaman tidak berbiji

587 *Pteridophyta, Vascular Seedless Plants* / Pteridofita

Pteridophyta: tumbuhan yang berkembang biak dengan spora, tanaman yang berkembang biak dengan spora

587.2 *Sphenopsida, Horsetail* / Sphenopsida, Tumbuhan Ekor Kuda, Tanaman Ekor Kuda

587.3 *Polypodiopsida, Fern* / Polypodiopsida, Tumbuhan Pakis, Tanaman Pakis fosil pakis

587.4 *Psilopsida, Whisk Ferns* / Psilopsida, Tumbuhan Kumis Kucing, Tanaman Kumis Kucing

587.9 *Lycopsida* / Lycopsida

588 *Bryophyta* / Briofita

588.2 *Bryopsida, Musci* / Bryopsida, Musci

588.3 *Hepatopsida* / Hepatopsida

590 - 599 Ilmu Hewan

Animals (Ilmu Hewan - hewan, Ilmu Binatang – binatang)

590 *Animals, Zoology, Wildlifes* / Hewan - hewan, Binatang - Binatang, Zoologi, Alam Liar

fauna, satwa, Zoologi: ilmu yang mempelajari tentang binatang-binatang, ilmu tentang hewan-hewan

590.285 *Data Processing and Analysis of Zoology* / Pengolahan dan Analisa Data di Bidang Zoologi

proses komputerasi zoologi

590.3 *Dictionaries and Encyclopedia of Zoology* / Kamus Zoologi, Ensiklopedia Zoologi

kamus fauna, ensiklopedia fauna, kamus hewan, kamus binatang, ensiklopedia hewan, ensiklopedia binatang

590.5 *General Publications of Zoology* / Terbitan Berseri Zoologi, Berkala Umum Zoologi

majalah dan jurnal zoologi, majalah dan jurnal fauna, majalah dan jurnal ilmu hewan, majalah dan jurnal ilmu binatang

590.6 *Organization and Management of Zoology* / Organisasi dan Manajemen di Bidang Zoologi

590.7 *Research of Animals* / Riset tentang Hewan - hewan, Riset tentang Binatang - binatang

eksperimen zoologi, percobaan zoologi

590.72 *Statistical Methods of Zoology* / Metode Statistik Zoologi

570.723 *Wildlife Watching* / Pengawas Alam Liar

590.7234 *Animal Watching* / Pengawas Hewan, Pengawas Binatang

590.73 *Zoo* / Kebun Binatang

taman safari, kebun binatang di Jerman

590.73598 *Zoo of Indonesia* / Kebun Binatang di Indonesia

590.92 *Zoologists* / Ahli Zoologi, Ahli Ilmu Hewan, Ahli Ilmu Binatang

591.3 *Genetics and Evolution of Animals* / Genetika Evolusi Hewan, Genetika Evolusi Binatang

metamorfosis / metamorfosa, genetika dan evolusi ditinjau dari segi biologi

591.4 *Adaptation of Animals* / Adaptasi Hewan, Adaptasi Binatang

kamuflase hewan, adaptasi ditinjau dari segi biologi

591.468 *Eggs* / Telur Hewan, Telur Binatang

591.5 *Behavior of Animals, Psychology of Animals* / Psikologi Hewan, Psikologi Binatang

insting binatang, kecerdasan binatang, perilaku makan binatang, perilaku seksual binatang, hibernasi, migrasi, nyanyian binatang, tingkah laku binatang - binatang, tingkah laku hewan - hewan

591.6 *Miscellaneous Nontaxonomic Animals* / Jenis Hewan Nontaksonomik, Jenis Binatang Nontaksonomik

binatang yang bernilai ekonomis, binatang buas, binatang beracun, binatang langka, hewan predator, binatang predator

591.7 *Animal Ecology* / Ekologi Hewan, Ekologi Binatang

ekologi, ekologi tumbuhan

591.9 *Animals by specific Localities* / Hewan - hewan di Lokasi, Binatang - binatang di Lokasi

hewan kutub, binatang kutub

591.598 *Animals of Indonesia* / Hewan - hewan di Indonesia, Binatang - binatang di Indonesia

592 *Invertebrates* / Invertebrata

Invertebrata: hewan tidak bertulang belakang, binatang tidak bertulang belakang, plankton, fosil invertebrata dan fosil plankton

592.3 *Worms / Cacing*

fosil cacing

592.4 *Platyhelminthes, Flatworms / Platyhelminthes, Cacing Pipih*

Platyhelminthes: cacing yang menyebabkan penyakit dan tinggal di tubuh manusia atau binatang, turbellaria, monogenea, cestoda, *tapeworm* / cacing pita, trematoda, fluke

592.5 *Aschelminthes, Nematelminthes / Aschelminthes, Cacing Gelang*

gastrotricha, kinorhyncha, nematoda, nematomorpha, cacing rambut, cacing ekor kuda, cacing gelang, gordioida, rotifera

592.6 *Annelida / Annelida*

polychaeta, oligochaeta, hirunidea

592.7 *Oncopods, Pararthropoda / Oncopods, Pararthropoda*

tardigrada, onychophora, pentastomida

593 *Miscellaneous Marine and Seashore Invertebrates / Aneka Ragam Invertebrata Laut dan Pantai*

hewan bersel satu

593.4 *Porifera, Sponges / Porifera, Spons*

parazoa, calcispongiae, hylospongiae, demospongiae, fosil spons

593.5 *Cnidara, Coelentera / Cnidara, Coelentera*

scyphozoa, hydrozoa, hydras, hydroid, ubur - ubur, fosil cnidara dan coelentera

593.6 *Anthozoa / Anthozoa*

alcyonaria, zoantharia, anemones, coral, fosil Anthozoa dan fosil coral

593.8 *Ctenophora / Ctenophora*

nuda, tentaculata, *sea walnut* / kenari laut, ctenophora

593.9 *Echinodermata and Hemichordata / Echinodermata dan Hemichordata*

crinozoa, asterozoa, bintang laut, echinozoa, holothurioidea, hemichordata, mentimun laut, echinodermata dan hemichordata

594 *Mollusca and Molluscoidea* / Moluska dan Moluskoida

malacologi, shellfish, Moluska: bangsa kerang, Malacologi: cabang ilmu zoologi yang mempelajari moluska, fosil moluska

594.2 *Minor Classes of Moluska* / Moluska Minor

aplacophora, caudofoveata, monoplacophora, polyplacophora, scaphopoda

594.3 *Gastropoda, Snail and Slugs* / Gastropoda, Siput, Kerang, Tiram, Remis, Bekicot
prosobranchia, opisthobranchia, sacoglossa, nudibranchia, anaspidea, pulmonata

594.4 *Bivalvia* / Bivalvia

protobranchia, lamellibranchia, *clam* / remis, fosil bivalvia

594.5 *Cephalopoda* / Cephalopoda

coleoidea, nautiloidea, vampyromorphine, octopoda, *octopus* / gurita, decapoda, cephalopoda

594.6 *Molluscoidea* / Molluscoidea

entoprocta, bryozoa, gymnolaemata, stenolaemata, brachiopoda, fosil molluscoidea

595 *Arthropoda* / Arthropoda

fosil arthropoda

595.3 *Crustacea* / Crustacea

branchiopoda, kunang - kunang, ostracoda, copepoda, cirripedia, kijang, eucarida, branchiura, malacostraca, peracarida, isopoda, kutu, decapoda, reptantia, kepiting, udang, lobster, krill, fosil crustacea

595.4 *Chelicerata, Arachnida* / Chelicerata, Arachnida

opiliones, araneida, schizomida, palpigradi, kalajengking, pycnogonida, pseudoscorpiones, *solpugida* / laba - laba, xiphosura, *pycnogonida* / laba - laba laut, acari, fosil chelicerata dan fosil Arachnida

595.6 *Myriapoda* / Myriapoda

chilopoda, *centipedes* / lipan, kelabang, symphyla, pauropoda, diplopoda, *millipedes* / luing, fosil Myriapoda

595.7 *Insecta, Insects* / Insekta, Serangga

apterygota, orthoptera, exopterygota, mecoptera, trichoptera, neuroptera, megaloptera, diptera, homoptera, heteroptera, coleoptera/kecoa, kumbang, kepik, lalat, siphonaptera, hymenoptera, kutu buku, rayap, hama, kutu busuk, apoidea, lebah, lepidoptera, jangkrik, semut, papilionoidea, kupu - kupu, capung, belalang, cangcorang, nyamuk, jentik - jentik nyamuk, fosil insekta

596 *Chordata, Vertebrates* / Chordata, Vertebrata

Vertebrata: hewan bertulang belakang, craniata, tetrapoda, urochordata, cephalochordate, fosil chordata dan vertebrata

597 *Cold-Blooded Vertebrates, Pisces, Fish* / Vertebrata Berdarah Dingin, Ikan *ichthyology* / iktiologi, Ichthyology: ilmu yang mempelajari tentang ikan, fosil Vertebrata Berdarah Dingin dan fosil Ikan

597.2 *Agnatha, Jawless Fish* / Agnatha, Ikan tanpa Taring

cyclostomata, fosil agnatha

597.3 *Sarcopterygii* / Selachii, *Holocephali* / Sarcopterygii, Selachii, Holocephali chondrichthyes, ikan bertulang rawan, elasmobranchii, hiu, ikan gergaji, ikan pari, fosil sarcopterygii

597.4 *Miscellaneous of Actinopterygii* / Aneka Ragam Actinopterygii, Ikan Air Tawar holostei, bowfin, river dogfish, bony ganoids, chondrostei, elopomorpha, anguilliformes, characin, carassius, anguillidae, clupeomorpha, sardine / sarden, ikan herring, osteglossomorpha, belut listrik, cyprinidae, carpio, belut, ikan koi, ikan mas, ikan arwana, ikan lele, piranha

597.5 *Protacanthopterygii, Salmoniformers* / Protacanthopterygii, Ikan Salmon ikan trout, fosil salmon

597.6 *Scopelomorpha, Paracanthopterygii, Acanthopterygii* / Scopelomorpha, Paracanthopterygii, Acanthopterygii

ikan lentera, myctophiformes, gadiformes, gadus, *cod* / ikan kod, atheriniformes, ikan terbang, kuda laut, pleuronectiformes, hallibut

597.7 *Perciformes* / Perciformes

barracuda, percoidea, cichlidae, blenoidei, mackerel, *swordfish* / ikan pedang

597.8 *Amphibia* / Amphibi

Amphibi: binatang yang hidup di dua alam, darat dan air, katak, kodok, gymnophiona, urodela, newt, salamander, bufoniodea, ranoidea, kecebong, berudu, fosil amphibi

597.9 *Reptilia* / Reptil

herpetology / herpetologi, Herpetologi: cabang ilmu zoologi yang mempelajari tentang amphibi dan reptil, kura - kura, penyu, bulus, iguana, cicak, kadal, serpentes, ular, buaya, alligator, gavia, tokek, biawak, anaconda, fosil reptil

598 *Aves, Birds* / Burung

ornithology / ornitologi, Ornitologi: ilmu yang mempelajari tentang burung, fosil burung

598.07234 *Bird Watching* / Pengawasan Burung, Penangkaran Burung

598.072344 - 598.072349 *Treatment by Specific Localities* / Pengawasan Burung di Lokasi Tertentu, Penangkaran Burung di Lokasi

pengawasan burung di Afrika Selatan

598.07234598 *Bird Watching of Indonesia* / Pengawasan Burung di Indonesia, Penangkaran Burung di Indonesia

598.163 *Game Birds* / Lomba Burung

permainan adu burung, lomba kicau burung

598.3 *Water Birds* / Burung yang Hidup di Perairan

gruiformers, gruidae, burung bangau, bustard, charadriiformes, coot, sandpiper, snipe, auk, murre, puffin, turnstone, woodcock, skimmer, *gull* / burung camar, *tern* / burung laut, burung kuntul, flamengo, ciconiiformes, ibis, spoonbill, phoenicopteriformes

598.4 *Miscellaneous Order of Water Birds* / Aneka Ragam Burung Perairan lainnya anseriformer, bebek, itik, angsa, fulmar, *penguin* / penguin

598.5 *Land Birds* / Burung yang Hidup di Daratan

kiwi, emu, tinamous, kasuari, burung unta, galliformes, kalkun, unggas yang dipelihara, ayam, angsa peliharaan, bebek peliharaan, ayam hutan, itik, burung kua,

burung puyuh, kalkun, burung belibis, unggas liar, burung dodo, burung dara, burung merpati

598.7 *Miscellaneous of Land Birds* / Aneka Ragam Burung Daratan

psittaciformes, budgerigar, burung kakatua, burung parkit, piciformer, burung lori, burung nuri, burung pelatuk, trogon, cuculidae, burung tekukur, anis, burung pukau, burung kecil pemakan serangga, kolibri, meropidae, burung pemakan lebah

598.8 *Passeriformes, Perching Birds* / Passeriformes, Burung Petengger

gagak, burung layang - layang, burung pemanjat, burung penyanyi, burung penyelam, raven, burung pipit, burung bul - bul, burung robin, burung berparuh bengkok, burung berjambul, burung gagak hitam, burung petengger hitam, burung pembuat sarang, jay

598.9 *Falconiformes, Strigiformes, Caprimulgiformes* / Falconiformes, Burung Rajawali dan Elang

burung pemangsa, burung kondor, burung nasar, burung pemakan bangkai, burung elang, elang pemakan ikan, burung rajawali besar, burung hantu, burung elang malam, raptor

599 *Mammalia, Mammals* / Mamalia, Hewan Menyusui

vertebrata berdarah panas, eutheria

599.163 *Beneficial Mammals, Game Mammals* / Mamalia yang Berfaedah

599.2 *Marsupialia and Monotrema* / Marsupialia and Monotrema

tikus besar, kanguru pohon, kanguru abu - abu, marsupilami, wallaby, kanguru merah, wombat, koala, bandicoot, opossum, numbat, mole, tasmanian devil, platypus / platipus, prototheria

599.3 *Miscellaneous of Eutheria, Placental Mammals* / Aneka Ragam Eutheria Lainnya, Mamalia Plasental

edentata, pholidota, pangolin, aardvark, beruang pemakan semut, sloth/kukang, armadillo, trenggiling, pemakan semut, leporidae, kelinci, marmut, hamster, trewelu, lemur, lemur terbang, landak, tikus mondok, tupai, tikus rawa, mus,

tikus rumah, arvicola, vole, lemmus, gerbil, cavia, bajing, castor, chipmunk, *beaver* /
berang - berang

599.4 *Chiroptera, Bats* / Chiroptera, Kelelawar

kalong

599.5 *Cetacea and Sirenia, Marine Mammals* / Cetacea dan Sirenia, Mamalia Laut

paus, *mysticeti* / paus balin, *odontoceti* / paus bergigi, paus abu - abu, paus biru, paus
bungkuk, paus pembunuh, lumba - lumba, ikan duyung, dugong, sapi laut, gajah laut,
singa laut, walrus, anjing laut

599.6 *Ungulates, Hoofed Mammals* / Ungulates, Mamalia Berkuku

rusa, kijang, babi, hog, warthog, babirusa, anoa, babi hutan, kuda nil, ox, llama, sapi,
lembu, unta, jerapah, okapi, antelope, kerbau, banteng, gaur, yak, bongo, bison, gajah,
oryx, impala, gazella, domba, kambing gunung, kambing, biri-biri, caribou, rusa
kutub, tapir, badak, kuda liar, mustang, kuda, keledai, zebra

599.7 *Fissipedia, Land Carnivora* / Fissipedia, Karnivora Darat

Karnivora: hewan pemakan daging, musang, fossa, hyena, serigala, kucing, *leopard* /
macan tutul, singa, *panther* / macan kumbang, puma, kucing liar, jaguar, macan,
cheetah, panda, rubah, musang, lynx, sigung, anjing, dingo, jackal, coyote, wolverine,
beruang, beruang grizzly, beruang kutub

599.8 *Primates* / Primata

monyet, kera, *baboon* / babun, siamang, orangutan, lutung, *gorilla* / gorila, simpanse

599.9 *Hominidae, Homo Sapiens* / Hominidae, Homo Sapiens

antropologi fisik homo sapiens

599.93 *Genetics, Sex and Age Characteristics, Evolution* / Genetika, Karakteristik

Jenis Kelamin dan Umur, Evolusi Homo Sapiens

biokimia genetic, evolusi dan teori evolusi ditinjau dari segi biologi

599.94 *Anthropometry* / Antropometri

varian, variasi gigi, kulit dan tulang homo sapiens

599.948 *Craniology* / Kraniologi

Kraniologi: ilmu yang mempelajari struktur dan susunan tengkorak manusia, kepala dan wajah homo sapiens

599.949 *Somatotypes, Person Dimension* / Bentuk Seseorang

cebol, kerdil, raksasa

599.95 *Human Biological Ecology* / Ekologi Biologikal Manusia

pengaruh lingkungan terhadap fisik, efek pigmentasi, warna kulit manusia

599.97 *Physical Ethnology, Human Race* / Fisikal Etnologi, Ras Manusia

599.98 *Specific Races* / Ras Tertentu

ras Celtic

599.981 *Indonesia Race* / Ras Indonesia

599.9895 *East Asia and Southeast Asia Race Race* / Ras Asia dan Asia Tenggara

599.98951 *China Race* / Ras China Tionghoa

599.98991 *Papua Race* / Ras Papua

599.98992 *Malaysia Race* / Ras Malaysia, Ras Melayu

E7. Kamus DDC Kelas 600 *Technology and Applied Science*

600 - 609 Aneka Ragam Teknologi dan Ilmu Terapan

Miscellany of Technology and Applied Sciences (Aneka Ragam tentang Teknologi dan Ilmu Terapan)

600 *Technology, Applied Sciences* / Teknologi, Ilmu Terapan

601 *Philosophy and Theory of Technology* / Filsafat dan Teori tentang Teknologi dan Ilmu Terapan

602 *Miscellany of Technology and Applied Sciences* / Aneka Ragam tentang Teknologi dan Ilmu Terapan

603 *Dictionaries, Encyclopedia* / Kamus Teknologi dan Ilmu Terapan, Ensiklopedia Teknologi dan Ilmu Terapan

604.2 *Technical Drawing* / Menggambar Teknik

gambar teknik, grafika teknik, ilustrasi teknik, drafting, draft teknik, menggambar konstruksi bangunan

604.7 *Hazardous Materials Technology* / Teknologi Bahan Berbahaya

pengelolaan cairan dan gas yang mudah terbakar, bahan peledak, bahan beracun, teknik amunisi, industri bahan peledak

605 *Serial Publications* / Terbitan Berseri tentang Teknologi dan Ilmu Terapan Umum

606 *Organizations of Technology and Applied Sciences* / Organisasi di Bidang Teknologi dan Ilmu Terapan

Badan Atom Nasional (BATAN)

607.1 *Education of Technology and Applied Sciences* / Pendidikan di Bidang Teknologi dan Ilmu Terapan

607.2 *Research, Statistical Methods* / Riset, Metode Statistik di Bidang Teknologi dan Ilmu Terapan

riset produksi, eksperimen ilmiah, percobaan ilmiah di bidang teknologi dan ilmu terapan, riset teknik, metode statistik teknik

607.21 - 607.29 *Geographic Treatment of Research* / Riset Teknologi dan Ilmu Terapan di Lokasi

riset teknik dan ilmu terapan di lokasi, riset produksi di China Tiongkok

607.2598 *Research of Technology in Indonesia* / Riset Teknologi dan Ilmu Terapan di Indonesia

riset teknik dan ilmu terapan di Indonesia

607.3 *Other Aspect of Research* / Aspek Lain tentang Riset Teknologi dan Ilmu Terapan

pameran dan eksebsi di bidang teknologi dan ilmu terapan

607.4 - 607.9 *Education and Related Topics of Technology and Applied Sciences in Specific Localities* / Pendidikan dan Topik Terkait di Bidang Teknologi dan Ilmu Terapan di Lokasi

pendidikan teknik dan ilmu terapan di lokasi tertentu, pendidikan di bidang teknologi dan ilmu terapan di Jepang

607.598 *Education and Related Topics of Technology and Applied Sciences in Indonesia* / Pendidikan Teknologi, dan Topik Terkait di Bidang Teknologi dan Ilmu Terapan di Indonesia

608 *Inventions and Patents* / Inovasi, Penemuan dan Paten

608.7 *Geographic Treatment of Inventions and Patents* / Inovasi, Penemuan dan Paten di Lokasi

paten dari

608.7598 *Inventions and Patents from Indonesia* / Inovasi, Penemuan dan Paten dari Indonesia

609 *History of Invention of Technology* / Sejarah Penemuan di Bidang Teknologi dan Ilmu Terapan

610 - 619 Ilmu Kedokteran dan Ilmu Pengobatan

Medical and Medicine Science (Ilmu Kedokteran dan Ilmu Pengobatan)

610 *Medicine and Health* / Ilmu Kedokteran, Ilmu Pengobatan dan Ilmu Kesehatan teknologi layanan kedokteran, pengobatan dan kesehatan

610.1 *Philosophy and Theory of Medicine* / Filsafat dan Teori Ilmu Kedokteran dan Ilmu Pengobatan

ilmu kedokteran umum, ilmu kesehatan umum, ilmu keperawatan umum, ilmu kebidanan umum

610.153 *Medical Physics* / Fisika Kedokteran, Fisika Kesehatan

610.28 *Auxiliary Techniques* / Teknik, Prosedur, Alat - alat, Perlengkapan, Bahan-bahan, Instrumentasi Medis

karya komprehensif tentang *biomedical engineering* / teknik biomedis, stetoskop, tensi meter, jarum suntik, infus, karya tentang pengolahan dan analisa data kedokteran, pengolahan dan analisa data kesehatan, pengolahan dan analisa data keperawatan, pengolahan dan analisa data kebidanan, rekam medis, dokumentasi medis, dokumentasi kedokteran, dokumentasi keperawatan

610.3 *Dictionaries and Encyclopedia of Medical* / Kamus Kedokteran, Kamus Kesehatan, Kamus Keperawatan, Kamus Kebidanan, Ensiklopedia Kedokteran, Ensiklopedia Kesehatan, Ensiklopedia Keperawatan, Ensiklopedia Kebidanan

610.5 *General Publications of Medical Science* / Terbitan Berseri Kedokteran, Berkala Umum Kedokteran

majalah kedokteran, jurnal kedokteran, majalah kesehatan, jurnal kesehatan, majalah keperawatan, jurnal keperawatan, majalah kebidanan, jurnal kebidanan

610.6 *Organizations, Management, Professions of Medical Science* / Organisasi dan Manajemen Kedokteran, Profesi di Bidang Ilmu Kedokteran
Ikatan Dokter Indonesia / IDI

610.696 *Medical Relationships* / Hubungan dalam Bidang Medis

hubungan antara personalia medis dengan pasien, hubungan antara dokter dengan pasien, hubungan antara personalia medis dengan publik, hubungan antara dokter dengan publik

610.7 *Research and Statistical Methods of Medical Science* / Metode Riset Penelitian dan Statistik Kedokteran, Metode Riset Penelitian dan Statistik Kesehatan
metode riset penelitian dan statistik keperawatan, metode riset penelitian dan statistik kebidanan

610.73 *Nursing and Services of Medical Technicians and Assistants* / Perawat dan Teknisi Asisten Layanan Medik

manajemen kesehatan, manajemen keperawatan, manajemen kebidanan

610.7301 *Philosophy and Theory of Nursing* / Filasafat dan Teori Keperawatan
ilmu keperawatan

610.7306 *Nursing Organizations* / Organisasi Keperawatan

Persatuan Perawat Nasional Indonesia / PPNI, Ikatan Bidan Indonesia / IBI

610.730692 *Professional Nurses* / Keperawatan Profesional

610.730699 *Relationships of Nurses* / Hubungan di Bidang Keperawatan

hubungan antara perawat dengan pasien, hubungan antara pasien dengan publik

610.734 *Public Healt Nursing* / Keperawatan Publik

610.92 *Physicians* / Petugas Medis, Dokter

perawat, suster, bidan, psikiater, tabib, sinshé, dan tenaga medis tradisional

611 *Human Anatomy, Cytology, Histology* / Anatomi Manusia, Biologi Sel, Biologi Jaringan

611.01 *Anatomic Embriology* / Embriologi Anatomi

611.1 *Cardiovascular Organs* / Organ Kardiovaskular

jantung, arteri / pembuluh nadi, vein / vena / pembuluh darah, kapiler / urat darah, sirkulasi darah

611.2 *Respiratory Organs* / Organ Pernapasan, Pernafasan

larynx / *trachea* / pangkal tenggorokan, *bronchi* / saluran pernapasan, paru - paru, pleura, *pleuron* / selaput dada, diafragma / rongga dada, mediastinum, fungsi pernapasan

611.3 *Digestive Tract Organs* / Organ Pencernaan

mulut, lidah, gigi, langit - langit mulut, bibir, pipi, pharynx, rongga kerongkongan, tonsil / amandel, esophagus, perut, pylorus / lubang antara perut dan usus, intestine / usus, duodenum / usus dua belas jari, jejunum / usus halus, ileum / ujung usus halus, cecum, peritoneum / selaput perut, usus besar, pembuangan / rectum, anus, liver, gallbladder, empedu, pankreas, vermiform appendix / umbai cacing

611.4 *Lymphatic and Glandular Organs* / Limpa dan Organ Kelenjar

limpa kecil, thyroid / kelenjar tiroid, kelenjar gondok, kelenjar tiroid kecil, kelenjar anak ginjal, kelenjar getah bening, carotid, kelenjar lendir, pineal gland, payudara, ASI / air susu ibu, laktasi

611.6 *Urogenital Organs, Kidney* / Organ Saluran Kencing, Ginjal

ureter / saluran kencing, kandung kemih, testis / buah pelir, prostat / kelenjar saluran kencing, skrotum, penis, organ kelamin laki-laki, ovarium / indung telur, organ kelamin perempuan, uterus / kandungan, rahim, mulut rahim, vagina, vulva, hymen / selaput dara, sistem urin dan fisiologi reproduksi, penyakit pada saluran kencing

611.7 *Musculoskeletal System, Integument* / Sistem Otot dan Tulang, Kulit

tulang, tengkorak, ligamen, sendi dan persendian, otot, tendon, rambut, kuku, fisiologi otot, tulang, dan kulit

611.8 *Nervous System, Sense Organs Anatomy* / Anatomi Sistem Urat Syaraf, Organ Perasa

otak, jaringan syaraf tulang belakang, mata, kelopak mata, telinga, organ dan indera peraba, organ dan indera penciuman, organ dan indera perasa, syaraf, mastoid, fungsi syaraf dan perasa

611.9 *Regional and Topographical Anatomy* / Anatomi Regional dan Topografis

kepala, wajah, leher, punggung, dada, rongga dada, perut, abdomen / rongga dan isi perut, pinggang, selangkangan, panggul, anggota gerak, kaki dan tangan, fisiologi regional

612 *Human Physiology* / Fisiologi Manusia, Ilmu Faal, Anatomi dan Fisiologi Manusia karya komprehensif tentang anatomi dan fisiologi manusia

612.014 *Biophysics* / Biofisika Manusia

bioenergetik, panas tubuh, regulasi manusia, elektrofisiologi

612.015 *Biochemistry* / Biokimia Manusia

biokimia kedokteran, teknologi biokimia

612.1 *Blood and Circulation* / Darah dan Peredaran, Sirkulasi Darah

eritrisot / sel darah merah, leukosit / sel darah putih, trombosit, plasma darah, hemaglobin, pengentalan darah, pembekuan darah, tekanan darah, vasomotor / syaraf yang mengatur sirkulasi darah, golongan darah

612.2 *Respirations Physiology* / Fisiologi Respirator

karya komprehensif tentang fisiologi hidung, jaringan respirator, napas, nafas, organ pernafasan, fungsi hidung dan penciuman

612.3 *Nutrition* / Nutrisi, Ilmu Gizi

proses pencernaan makanan, kelenjar air liur, *saliva* / air liur, absorsi, penyerapan makanan, mekanisme lapar dan haus, organ pencernaan

612.4 *Secretion, Excretion, Related Functions* / Sekresi, Ekskresi

Fungsi yang terkait dengan pengeluaran kotoran dari tubuh, hormonal, hormon manusia, sistem urin / air kencing, tulang sumsum, penyakit pada saluran kencing

612.6 *Reproduction Physiology* / Fisiologi Reproduksi

sistem reproduksi laki - laki, sistem reproduksi perempuan, hamil, kehamilan, kelahiran bayi, plasenta, fisiologi embrio, *fetus* / janin, aktivitas seksual

612.65 *Child Development* / Perkembangan Anak

tumbuh kembang anak

612.66 *Adult Development and Maturity* / Masa Dewasa dan Pendewasaan

menstruasi, datang bulan, haid, laktasi, pemberian ASI, menopause

612.661 *Puberty* / Masa Puber, Pubertas

612.67 *Aging, Gerontology* / Masa Usia Tua, Gerontologi

penuaan, faktor panjang umur, Gerontologi: Ilmu tentang usia lanjut, geriatri

612.7 *Musculoskeletal Physiology, Integument Physiology* / Fisiologi Otot dan Tulang, Fisiologi Kulit

fungsi motor, biofisika otot, tulang dan kulit, biokimia otot, tulang dan kulit, mekanika tubuh, lokomotor, daya gerak, latihan dan istirahat otot, organ bicara, suara, pigmen, zat warna, *neuroinguistic* / neurolinguistik, *tonus* / ketegangan dan kontraksi otot, Neorulinguistik: cabang ilmu linguistik yang mempelajari cara otak memproses Bahasa, anatomi otot, tulang, dan kulit

612.8 *Nervous Functions, Sensory Functions* / Fungsi Syaraf dan Indera Perasa

neurochemistry / neurokimia, biofisika syaraf dan perasa, biokimia syaraf dan perasa, fungsi memori, *cerebrum* / otak besar, *diencephalon*, *mesencephalon* / otak tengah, *cerebellum* / otak kecil, psikoneuroimmunologi, Neurokimia: studi tentang komposisi dan reaksi kimia dalam susunan syaraf, anatomi sistem urat syaraf dan organ perasa

612.84 *Eyes Functions and Vision* / Fungsi Mata dan Penglihatan

anatomi mata

612.85 *Ears Functions and Hearing* / Fungsi Telinga dan Pendegaran

anatomi telinga

612.86 *Nose Functions and Smelling* / Fungsi Hidung dan Penciuman

organ pernafasan dan fisiologi respirator

612.87 *Tongue Function and Tasting* / Fungsi Lidah dan Pengecap Rasa

anatomi lidah sebagai organ pencernaan

612.88 *Sense of Movement and Motion Functions, Pain Reactions* / Fungsi Indera

Gerakan dan Reaksi Sakit

anatomi organ perasa, fungsi syaraf dan perasa

612.89 *Autonomic Nervous Systems* / Sistem Pengatur Refleks Tubuh

612.9 *Regional Physiology* / Fisiologi Regional

fisiologi kepala, wajah, leher, punggung, dada, perut, fisiologi kaki dan tangan,

anatomi regional

613 *Personal Health, Hygiene* / Ilmu Kesehatan Umum, Kesehatan Individu, Promosi

Kesehatan, Higienis Umum

hygienis perseorangan / higienis perorangan, penyakit keturunan sebagai faktor,

pemeriksaan fisik, general *check - up*

613.04 *Promotion of Health of Specific Groups* / Promosi Kesehatan untuk Jenis

Kelamin dan Usia Tertentu

promosi kesehatan untuk pria / laki - laki, promosi kesehatan untuk wanita /

perempuan, promosi kesehatan untuk bayi, promosi kesehatan untuk anak - anak dan

remaja

613.1 *Environmental Factor* / Faktor Lingkungan yang Mempengaruhi Promosi

Kesehatan

faktor cuaca dan iklim, faktor kelembaban udara, faktor perubahan cuaca, faktor sinar

matahari, faktor udara dan cahaya

613.2 *Dietetics* / Diet, Ilmu Diet

makanan dan minuman, susunan makanan, karya komprehensif tentang nilai

kandungan nutrisi dalam makanan, kalori, diet cara vegetarian, diet serat / *fiber*

613.4 *Personal Cleanliness* / Kebersihan Diri dan Individu

mandi, cuci muka dan membersihkan diri

613.5 *Artificial Environment* / Ilmu Kesehatan di Lingkungan Buatan, Ilmu Kesehatan Lingkungan

ilmu kesehatan di ruang tertutup, ilmu kesehatan di rumah, temperatur ruang, temperatur kamar

613.6 *Special Topics of Health and Safety* / Topik - topik Khusus tentang Kesehatan dan Keselamatan

keselamatan personal, keselamatan pribadi, *self defence* / pertahanan diri, *travel health* / kesehatan dalam bepergian, *survival* / penyelamatan diri, survival dari kecelakaan dan bencana alam, *safety riding* / keamanan berkendara

613.62 *Industrial Health* / Industri Kesehatan

613.7 *Physical Fitness* / Kesehatan dan Kesegaran Jasmani

senam kesegaran jasmani, angkat beban, latihan gymnastik, jogging, jalan kaki, aerobik, relaksasi, *body building* / binaraga / pembentukan tubuh, tai chi, yoga

613.8 *Substance Abuse, Drug Abuse* / Kecanduan dan Ketagihan

kecanduan obat terlarang; seperti: narkotika, hallusinogen, psychedelic, amphetamine, ephedrine, kokain, cannabis, kecanduan *alcohol* / minuman keras dan kecanduan rokok / nikotin / tembakau, perkebunan tembakau, produk rokok dan tembakau

613.9 *Birth Control and Sex Hygiene* / Pembatasan Kelahiran dan Kesehatan Reproduksi

family planning / keluarga berencana, KB, sterilisasi KB, vasektomi, alat - alat kontrasepsi, kesehatan seksual, seks sehat, penggunaan kondom, panduan teknik hubungan seks, pendidikan seks, pendidikan seks untuk anak

614 *Public Preventive Medicine* / Ilmu Kesehatan Masyarakat

614.1 *Forensic Medicine, Medical Jurisprudence* / Kedokteran Forensik, Yurisprudensi Medik

autopsi / otopsi, penentuan dan sebab - sebab kematian, sebab - sebab luka dan luasnya luka, *forensic dentistry* / forensik kedokteran gigi, kedokteran gigi

614.4 *Incidence of and Public Measure to Prevent Disease* / Timbulnya Penyakit, Penyebaran Penyakit dan Pengawasan Penyakit

epidemiology / epidemiologi, pembawa penyakit, tindakan preventif masyarakat, karantina, isolasi, imunisasi, disinfeksi, fumigasi, sterilisasi, Epidemiologi: ilmu yang mempelajari *epidemic* / penyebaran penyakit dan penyakit - penyakit epidemik, fumigasi hama

614.49 *History of Epidemics* / Sejarah Epidemi
sejarah epidemi di Inggris

614.49598 *History of Epidemics in Indonesia* / Sejarah Epidemi di Indonesia

614.5 *Incident of and Public Measures to Prevent Specific Diseases and Kinds of Diseases* / Timbulnya Penyakit, Penyebaran Penyakit dan Pengawasan Penyakit
pencegahan penyakit menular, misalnya pencegahan tifus, pencegahan demam berdarah, penyakit

614.6 *Disposal of the Dead* / Pengurusan dan Penatalaksanaan Jenazah

615 *Pharmacology and Therapeutics* / Farmakologi dan Terapi Farmakologi
obat - obatan secara umum, apotek, farmakologi dan terapi, farmakologi umum, terapi umum

615.1 *Drugs, Medicine, Materia Medica* / Obat - obatan, Materi Medika
farmakologi, pencegahan penyakit, formula obat, dispensatori, *pharmaceutical chemistry* / kimia farmasi, analisis farmasi

615.19 *Medical Chemistry* / Kimia Kedokteran, Kimia Kesehatan

615.2 *Inorganic Drugs* / Obat - obatan Anorganik

615.3 *Organic Drugs* / Obat - obatan Organik

obat - obatan sintetis, obat yang berasal dari tumbuhan, obat yang berasal dari binatang, terapi vitamin, serum dan obat - obatan untuk kekebalan tubuh

615.329 *Antibiotics* / Antibiotik

615.3295654 *Penicillin* / Penisilin

615.4 *Practical Pharmacy* / Farmasi Praktis

Mempersiapkan resep dan penyaluran obat, pembuatan obat, pil, kapsul, tablet, bubuk dan larutan, resep dokter

615.5 *Therapeutics, Theraphy* / Terapi, Diagnosis, Diagnosa, Diagnostik

sistem terapi umum, *Ayurveda* / pengobatan cara Hindu, *allophaty, homeopathy, osteopathy, chiropractic, naturopathy, chemotherapy* / kemoterapi, karya komprehensif tentang ilmu pemeriksaan dan pengobatan, *iatrogenic diseases, placebo effect, Iatrogenic*: penyakit yang disebabkan oleh diagnosis, cara, atau pengobatan oleh dokter, *Placebo Effect*: perasaan nyaman yang dirasakan pasien setelah mendapatkan pengobatan, terapi rehabilitasi

615.5092 *Theraphists* / Ahli Terapi

615.6 *Methods of Administering Medication* / Tata Cara dan Metode Pengobatan

pengobatan luar, *inhalatory* / pengobatan dengan cara dihisap, *oral* / pengobatan dengan cara diminum, *rectal* / pengobatan yang dilakukan lewat dubur, metode suntik dan penyuntikan, metode infus dan penginfusan, donor darah, transfusi darah, cuci darah

615.7 *Pharmacodynamics* / Farmakodinamik

pharmacokinetics / farmakokinetik, Farmakodinamik: studi tentang dampak obat terhadap makhluk hidup, Farmakokinetik: daya kerja fisiologis dan terapis dari obat dan efek serta reaksi obat terhadap bagian tubuh, *side effects* / efek samping

615.8 *Physical Therapies and Kinds of Therapics* / Terapi Fisik dan Jenis - jenis Terapi

resuscitation / penyadaran kembali, fisioterapi, terapi pijat, akupuntur / tusuk jarum, akupresur, fototerapi, termoterapi, klimatoterapi, radioterapi, elektroterapi, terapi mental, *hypnotherapy* / hipnoterapi, terapi sugesti, terapi rekreasi, terapi musik, terapi seni, terapi dengan pendekatan agama, terapi parental, *hydrotherapy* / hidroterapi, terapi diet, bekam, obat - obatan tradisional, obat - obatan yang dipatenkan, pengobatan dengan cara Islam, ruqyah, penyembuhan dengan cara kuno

615.9 *Toxicology* / Toksikologi

racun dan keracunan, Toksikologi: ilmu yang mempelajari karakteristik dan efek segala macam racun, pencegahan dan cara pengobatan keracunan, industri racun, racun *anorganik* / racun buatan, racun *organic* / racun tumbuhan dan hewan, bahan makanan beracun, antidot

616 *Diseases* / Penyakit

pengobatan dalam

616.01 *Medical Microbiology* / Mikrobiologi Medis, Mikrobiologi Kedokteran

Mikrobiologi Kedokteran: studi tentang mikroorganisme patogenik / penyebab penyakit dan hal-hal yang berkaitan dengan penyakit, industri mikrobiologi

616.02 *Special Topics of Diseases* / Topik - topik Khusus tentang Penyakit

pengobatan rawat jalan, perawatan gawat darurat, perawatan intensif, perawatan akhir

616.0252 *First Aid* / Pertolongan Pertama

616.04 *Special Medical Conditions of Diseases* / Kondisi Pengobatan Khusus tentang Penyakit

penyakit genetik turun - temurun, penyakit bawaan, penyakit kronis, edema, demam, gangren, shock, luka, peradangan dan luka bakar, sindrom lelah kronis, *symptomatology* / simptomatologi, Simptomatologi: cabang ilmu kedokteran yang mempelajari hubungan antara gejala dan penyakit

616.07 *Pathology, Pathophysiology* / Patologi, Patofisiologi

Patologi: ilmu tentang penyakit, diagnosis dan prognosis patologi

616.071 *Etiology* / Etiologi

Etiologi: ilmu yang mempelajari asal - usul dan penyebab penyakit

616.0757 *Radiological Diagnosis* / Diagnosa Radiologi, Radiologi

rontgen, CT scan

616.08 *Psychosomatic Medicine* / Psikosomatik Kedokteran

Psikosomatik Kedokteran: penggunaan metode dan prinsip-prinsip ilmu jiwa untuk mengobati penyakit jiwa

616.09 *Case Histories of Diseases* / Riwayat Kasus Penyakit

616.1 *Diseases of Cardiovascular System* / Penyakit pada Sistem Kardiovaskular
penyakit jantung, endocardium, pericardium, cardiopulmonary resuscitation / CPR / tindakan memberi napas buatan melalui mulut dan napas buatan, menekan dada seseorang, penyakit jantung

616.12 *Diseases of Heart, Cardiology* / Penyakit Jantung, Kardiologi
cor pulmonale, angina pectoris, jantung koroner, ischemic heart diseases, serangan jantung, gagal jantung, myocarditis, myocardium, valvular diseases, arrhythmia, allorhythmia, Kardiologi: cabang ilmu kedokteran yang mempelajari jantung dan penyakit jantung

616.13 *Diseases of Blood Vessels, Angiology* / Penyakit pada Aliran Darah, Angiologi
tekanan darah tinggi / hipertensi, bludruk, karya komprehensif tentang embolis dan trombosis, penyumbatan pada pembuluh darah arteri, penyumbatan pada jantung, aterosklerosis, *arteriosclerosis* / penyumbatan pada pembuluh nadi, penyakit pada nadi besar, Angiologi: cabang ilmu anatomi yang mempelajari darah dan pembuluh limpa

616.14 *Diseases of Veins and Capillaries* / Penyakit pada Pembuluh Darah dan Urat Darah

phlebitis, thrombophlebitis, varicose vein / varix, telangiectasis, telangitis

616.15 *Diseases of Blood, Hematology* / Penyakit pada Darah, Hematologi
penyakit pembentukan sel darah merah yang berlebihan, kelainan hemoglobin, thalassemia, anemia / kurang darah, penyakit pembentukan sel darah putih yang berlebihan, leukemia / kanker darah, Hematologi: cabang ilmu kedokteran yang mempelajari segala sesuatu tentang darah

616.2 *Diseases of Respiratory Systems* / Penyakit pada Sistem Respirator
apnea, dyspnea, batuk pada anak - anak disertai sesak napas, influenza, batuk rejan, pertusis, alergi pada sistem pernapasan, demam hay, demam, pencegahan influenza, pertusis

616.21 *Disease of Nose, Rhinology* / Penyakit pada Hidung, Rhinologi

nasopharynx, polip, Rhinologi: cabang ilmu kedokteran yang mempelajari hidung dan penyakitnya

616.22 *Diseases of Larynx and Vocal Cords, Laryngology* / Penyakit pada Tenggorokan dan Pita Suara

glottis / celah suara, *epiglottis* / epiglottis, laringologi, Laryngologi: cabang ilmu kedokteran tentang keadaan dan penyakit pada tenggorokan dan selaput suara

616.23 *Diseases of Trachea and Bronchi* / Penyakit pada Batang Tenggorokan dan Saluran Pernapasan

bronchiectasis, tracheitis, ronchitis, bronchial asthma, asma, infeksi saluran pernapasan / ISPA

616.24 *Diseases of Lungs* / Penyakit pada Paru - paru

penyakit paru - paru kronis, necrepneumonia, emphysema, pneumonia, penyakit pluera, alergi debu, penyakit mediastinum

616.3 *Diseases of Digestive Sitems* / Penyakit pada Sistem Pencernaan

616.31 *Diseases of Mouth and Throat* / Penyakit pada Mulut dan Kerongkongan

penyakit sariawan, penyakit pada amandel, penyakit pada pharynx dan esophogus

616.33 *Diseases of Stomach, Gastroenterology* / Penyakit pada Perut, Gastroenterologi

gastroptosis, gastroenteritis, *maag* / mag, dyspepsia, gastritis / radang lambung, karya komprehensif tentang gastroenterologi, Gastroenterologi: cabang ilmu kedokteran yang mempelajari pengobatan penyakit lambung dan usus serta organ yang berhubungan

616.34 *Diseases of Intestine* / Penyakit pada Usus

radang usus, appendicitis, giardiasis, diare, peptic ulcers, enteritis

616.35 *Diseases of Rectum and Anus, Proctology* / Penyakit pada Dubur dan Anus, Proktologi

hemorrhoids, ambeien, wasir, Proktologi: cabang ilmu kedokteran yang mempelajari tentang alat pengeluaran atau anus

616.362 *Diseases of Liver, Hepatology* / Penyakit pada Liver, Hepatologi

hepatitis, cirrhosis, jaundice, Hepatologi: cabang ilmu kedokteran yang mempelajari segala sesuatu tentang hati / *liver*

616.365 *Diseases of Gallbladder and Bile Duct* / Penyakit pada Kantung Empedu

616.37 *Diseases of Pancreas* / Penyakit pada Pankreas

cystic fibrosis

616.38 *Diseases of Peritoneum* / Penyakit pada Selaput Perut

616.39 *Diseases of Nutritional, Avitaminosis* / Penyakit Kekurangan Nutrisi dan Kurang Gizi

beriberi, *pellagra* / penyakit kulit dan gangguan syaraf akibat kekurangan vitamin B, *scurvy* / penyakit gusi berdarah, rakitis, obesitas / kegemukan, encok, phenylketonuria, porphyria, amyloidosis

616.4 *Diseases of Endocrine Systems, Endocrinology* / Penyakit-penyakit pada Pembentukan Darah, Limpa, Kelenjar, dan Sistem Endokrin, Endokrinologi

Endokrinologi: cabang ilmu kedokteran yang berhubungan dengan kelainan endokrin / sistem sekresi

616.41 *Diseases of Blood-Forming* / Penyakit pada Pembentukan Darah

kelainan limpa kecil dan kelainan tulang

616.42 *Diseases of Lymphatic System* / Penyakit pada Limpa

lymphatitis, lymphomatosis

616.43 *Diseases of Thymus Gland* / Penyakit pada Kelenjar Kecil Dekat Tenggorokan

616.44 *Diseases of Thyroid and Parathyroid Glands* / Penyakit pada Kelenjar Tiroid dan Kelenjar Tiroid Kecil

penyakit gondok, hyperthyroidism, penyakit Grave, hypothyroidism

616.45 *Diseases of Adrenal Glands* / Penyakit Pada Kelenjar Adrenalin

penyakit Addison, *Cushing's syndrome* / sindrom Cushing, hyperadrenalism, hypoadrenalism

616.46 *Diseases of Island of Langerhands* / Penyakit pada Daerah Langerhands

diabetes mellitus, kencing manis, hypoglycemia, penyakit pada saluran kencing

616.47 *Diseases of Pituitary Gland* / Penyakit pada Kelenjar Lendir

diabetes insipidus, pituitary dwarfism, pituitary gigantism, gigantisme, polyglandular disorder hypopituitarism, acromegaly, penyakit Simmond, hyperpinealism

616.5 *Diseases of Integument, Hair, Nails, Dermatology* / Penyakit pada Kulit, Rambut dan Kuku, Dermatologi

photosensitivity diseases, sunburn / luka bakar karena matahari, *popular eruptions, urticaria, hives, dermatitis* / radang kulit, Dermatologi: ilmu penyakit kulit

616.52 *Pustular and Vesicular Eruptions* / Campak, Bisul dan Gudik

herpes, eczema, shingles, boils and carbuncles, impetigo, psoriasis

616.53 *Diseases of sebaceous Glands* / Penyakit Kelenjar Lemak

jerawat, bintik hitam pada wajah atau punggung, seborrhea, kutil

616.54 *Skin Hypertrophies and Scalp Diseases* / Kulit Membesar dan Penyakit Kulit Kepala

callosities, pengerasan kulit, ichthyosis, keratosis, scleroderma, warts, verrucae, xeroderma, borok di kulit, decubitus ulcers, bedsores, kebotakan, rambut rontok, alopecia, ketombe, rambut berlebihan, ubanan / uban berlebihan, penyakit pada kuku / cantengen

616.55 *Pigmentary Changes* / Kelainan Pigmen

albino, tahi lalat, pigmentary nevi, vitiligo

616.56 *Diseases of Sweat Glands* / Penyakit pada Kelenjar Keringat

kekurangan keringat, bintik merah pada kulit / keringat buntat, bau badan berlebihan

616.57 *Parasitic Skin Diseases* / Penyakit Kulit Karena Parasit

kutu air, kudis / kadas, kurap, gatal – gatal / panu, penyakit kulit menular di daerah tropis

616.58 *Chapping, Childblains, Frostbite* / Kulit Kasar, Gatal Karena Kedinginan, Radang Karena Kedinginan

616.6 *Diseases of Urinary System, Urology* / Penyakit pada Sistem Urin, Urologi

Urologi: cabang ilmu kedokteran yang mempelajari fungsi organ ekskresi, reproduksi dan fungsi air seni

616.61 *Diseases of Kidney* / Penyakit pada Ginjal

nephrology, nephritis, glomerulonephritis, pyelonephritis, pyelocystitis, pyelitis, gagal ginjal, Nephrology: cabang ilmu kedokteran yang berhubungan dengan studi dan pengobatan ginjal, donor ginjal, transplantasi ginjal

616.62 *Diseases of Bladder and Urethra, Ureters* / Penyakit pada Kandung Kemih dan Saluran Kencing

batu ginjal, kencing batu, kencing nanah, urethritis, cystitis, pyuria, uremia, keputihan, kencing manis

616.65 *Diseases of Genital System* / Penyakit pada Sistem Genital

kandung kemih laki - laki dan perempuan, penyakit pada penis, penyakit pada *scrotum* / skrotum / kantung kemaluan, penyakit pada *testicles* / pelir

616.69 *Sexual Disorders* / Gangguan pada Fungsi Seksual

lemah syahwat, impoten / impotensi, *infertility* / mandul / kemandulan, *hermaphroditism* / banci

616.7 *Diseases of Musculoskeletal System* / Penyakit pada Sistem Otot dan Tulang

karya komprehensif tentang *orthopedics* / ortopedi, *Orthopedic*: ilmu penyakit tulang

616.71 *Diseases of Bones* / Penyakit pada Tulang

penyakit tulang kronis, osteitis, osteomyelitis, osteoporosis

616.72 *Diseases of Joints* / Penyakit pada Sendi dan Persendian

arthritis / radang sendi, osteoarthritis, rheumatoid arthritis, *rheumatism* / reumatik, rheumatology

616.73 *Diseases of Spine* / Penyakit pada Tulang Belakang

ankylosing spondylitis

616.74 *Diseases of Muscles* / Penyakit pada Otot

fibrositis, myalaga, muscular rheumatism, myositis, penyakit neuromuscular, myasthenia, gravis, muscular dystrophy, penyakit pada tendon dan fasciae

616.77 *Diseases of Connective Tissues* / Penyakit pada Jaringan Ikat
sindrom Ehlers - Danlos, sindrom Marfan, sindrom Sjogren, systemic lupus erythematosus, *callogen diseases* / penyakit kalogen

616.8 *Diseases of Nervous System* / Penyakit - penyakit pada Sistem Urat Syaraf
Neuropsychiatry / neuropsikiatri, *neurology* / neurologi, penyakit pada otak,
Neuropsikiatri: ilmu tentang kelainan jiwa yang disebabkan oleh syaraf, Neurologi:
ilmu yang mempelajari susunan syaraf dan kelainannya

616.81 *Cerebrovascular Diseases* / Penyakit pada Pembuluh yang Membawa Darah ke Otak
apoplexy, stroke

616.82 *Meningeal Diseases* / Penyakit pada Selaput Otak
meningitis / radang selaput otak

616.83 *Other Organic Diseases of Central Nervous System* / Penyakit Pusat Sistem Syaraf Organik Lainnya
amyotrophic lateral sclerosis, Friedereich's ataxia, sindrom Reye, tardive dyskinesia, dementia, penyakit basal ganglia, jaringan syaraf tulang belakang, *Alzheimer* / pikun, kepikunan, parkinson, paraplegia, paralysis agitans, multiple sclerosis, poliomyelitis, cerebral *palsy* / palsy cerebral, locomotor ataxia

616.84 *Convulsions, Coma, Vertigo, Insomnia, Paralysis* / Sawan, Koma, Vertigo, Insomnia, Kelumpuhan
lumpuh, pusing, sakit kepala, nyeri, gangguan tidur, enuresis

616.85 *Miscellaneous Diseases of Nervous System* / Aneka Ragam Penyakit pada Sistem Urat Syaraf
chorea, neuroses, trauma, anxiety, phobia, obsessivecompulsive neuroses, amnesia, fugue, hypochondrical neuroses, gangguan nafsu makan / kurang selera makan, anorexia nervosa, bulimia, depresi / tekanan jiwa, neurasthenia, asthenic reactions, *epilepsy* / epilepsi, fatigue kronis, gangguan bicara, aphasia / gangguan bahasa,

gangguan baca - tulis, *agraphia*, gagap, kelainan pada syaraf kulit, sakit kepala, migrain / sakit kepala sebelah, *hysterical neuroses*

616.858 *Disorders of Personality and Intellect* / Gangguan Kepribadian, Gangguan Intelektual, Tuna Grahita

perilaku agresif, perilaku menyakiti diri sendiri, keterbelakangan mental, kelainan seksual, homoseksual, sadisme dan *masochisme* / seks dengan kekerasan, *incest* / hubungan sedarah, kleptomania, perilaku bunuh diri, pyromania, down syndrome, hydrocephalus, microcephaly, cerebral sphingolipidosis, penyakit Tay - Sachs, myxedema, gangguan belajar, *hyperactivity* / hiperaktif, hiperkinesia, onani, masturbasi, impulsif, gangguan intelektual akibat pengaruh alkohol dan narkotika

616.89 *Mental Disorders* / Sakit Jiwa, Gangguan Kejiwaan, Kelainan Jiwa

psikologi abnormal, shock therapy, terapi kognitif, psikodrama, bipolar disorder, paranoid / paranoia, rasa takut / cemas yang berlebihan, *schizophrenia* / skizofrenia / penyakit gila

616.8917 *Psychiatry* / Psikiatri

Psikiatri: Ilmu penyakit jiwa

616.9 *Infections and Other Diseases* / Infeksi dan Penyakit - penyakit

penyakit komunitas yang menular, penyebaran dan pengawasan penyakit

616.91 *Eruptive Diseases, Exanthemis* / Penyakit Luar

cacar, cacar air, *measles* / rubella, scarlatina, *yellow fever* / demam kuning

616.92 *Bacterial and Viral Diseases* / Penyakit yang Disebabkan Bakteri dan Virus

DBD / demam berdarah dengue, penyakit Tsutsugamushi, *Q fever*, *bullis fever*, tifus, salmonella, bubonic plague, tularemia, herpes, demam tifoid, demam kuning

616.93 *Bacillary Diseases* / Penyakit yang Disebabkan Kuman atau Baksil

kolera, disentri, dipteri, botulism, tetanus, penyakit yang disebabkan protozoa, leishmaniasis, trypanosomiasis, malaria, erysipelas, septicemia, pyemia

616.95 *Sexuality Transmitted Diseases* / Penyakit Menular Seksual, PMS

syphilis / *sephilis*, raja singa, gonorrhea, chancroid, genital herpes, lymphogranuloma venereum, AIDS

616.959 *Zoonoses* / Penyakit yang Disebabkan Hewan, Penyakit yang Disebabkan Binatang

rabies, hydrophobia, glanders, equinia, anthrax, undulant fever, brucellosis, psittacosis, pes, trypanosomiasis, toxoplasmosis / *toxoplasma*, leptospirosis, tularemia, ebola, avian *influenza* / flu burung, swine influenza/flu babi, virus H5N1, H1N1, H1N2, H3N1, H3N2, H2N3

616.96 *Parasitology, Parasitic Diseases* / Parasitologi, Penyakit yang Disebabkan Parasit

penyakit karena cacing / cacingan, penyakit karena jamur, *medical parasitology* / parasitologi kedokteran, *medical helminthology* / helmintologi kedokteran, Parasitologi: cabang ilmu kedokteran yang mempelajari tentang parasit, Helmintologi: cabang ilmu kedokteran yang mempelajari tentang cacing parasit

616.97 *Diseases of Immune System* / Penyakit yang Disebabkan Kurangnya Sistem Kekebalan Tubuh

dermatological allergies / alergi yang menyerang kulit, alergi terhadap makanan dan minuman, alergi obat-obatan, *Acquired Immune Deficiency Syndrome* / AIDS, *autoimmunity*, autoimmune

616.98 *Environmental Medicine* / Kedokteran yang Berhubungan dengan Lingkungan penyakit karena hawa panas, *hypothermia* / penyakit karena hawa dingin, mountain sickness, penyakit karena radiasi, kedokteran lingkungan, klimatologi dan meteorologi kedokteran, kedokteran penerbangan dan udara, kedokteran laut, kedokteran militer, kedokteran industri

616.9803 *Industrial Medicine* / Industri Obat - obatan

616.99 *Tumors Diseases* / Penyakit Tumor

tumor otak dan tumor - tumor di bagian tubuh lainnya, tumor jinak, kanker, leukimia, lepra, kanker darah, kanker payu dara dan kanker-kanker di bagian tubuh, tuberculosis

/ TBC, kusta, *oncology* / onkologi, Onkologi: cabang ilmu kedokteran yang mempelajari tentang pengobatan tumor

617 *Miscellaneous Branches of Medicine and Surgery* / Bedah dan Pembedahan dan Topik Terkait

bedah dan pembedahan organ

617.001 *Philosophy and Theory of Surgery* / Filsafat dan Teori tentang Ilmu Bedah

617.02 *Physician, Technicians and Assistans of Surgery* / Dokter Bedah, Teknisi dan Asisten Bedah

617.03 *Rehabilitation* / Terapi Rehabilitasi

Terapi rehabilitasi pasca bedah / operasi

617.1 *Injuries and Wounds* / Cedera dan Luka-luka

cedera olah raga, kecelakaan lalu lintas, luka bakar, luka tembak, *traumatology* / traumatologi, Traumatologi: penelitian yang berkaitan dengan luka fisik atau sakit akibat luka, pengobatan luka

617.15 *Fractures* / Fraktur

patah, retak

617.2 *Result of Injuries* / Akibat Cedera

traumatik / trauma, demam infeksi, infeksi

617.41 *Surgery by Cardiovascular System* / Pembedahan atau Operasi pada Sistem Kardiovaskular

bedah jantung, bedah arteri, bedah pembuluh darah, bedah kapiler, bedah urat darah

617.43 *Surgery by Digestive System* / Pembedahan atau Operasi pada Sistem Pencernaan

bariatric surgery / bedah bariatrik

617.44 *Surgery by Glands and Lymphatic System* / Pembedahan atau Operasi pada Sistem Kelenjar dan Limpa

bedah tulang sumsum

617.46 *Surgery by Urogenital System* / Pembedahan atau Operasi pada Sistem Saluran Kencing

bedah pada organ kelamin laki - laki dan perempuan, sirkumsisi, sunat, khitan, vasektomi

617.47 *Surgery by Musculoskeletal, Integument* / Pembedahan atau Operasi pada Sistem Otot dan Tulang, Pembedahan atau Operasi pada Kulit

orthopedic surgery / bedah ortopedi / bedah tulang, bedah otot, pembersihan rambut

617.48 *Surgery by Nervous System* / Pembedahan atau Operasi pada Sistem Urat Syaraf

bedah otak, bedah syaraf, bedah jaringan syaraf tulang belakang, *neurosurgery* / bedah susunan syaraf, *psychosurgery* / bedah otak untuk penyakit jiwa

617.51 *Head Surgery* / Pembedahan atau Operasi pada Kepala

bedah tengkorak / bedah tempurung kepala

617.52 *Face Surgery* / Pembedahan atau Operasi pada Wajah

bedah pada bibir, operasi bibir sumbing, operasi hidung

617.53 *Neck Surgery* / Pembedahan atau Operasi pada Leher

bedah pada kerongkongan, bedah pada tenggorokan, operasi amandel

617.54 *Thorax and Respiratory* / Pembedahan atau Operasi pada Rongga Dada dan Sistem Pernapasan

operasi paru - paru, operasi pada saluran pernapasan

617.55 *Abdominal and Pelvic Cavities Surgery* / Pembedahan atau Operasi pada Perut dan Punggung

operasi usus, operasi usus buntu, operasi pada anus, operasi pada liver, operasi empedu, operasi pankreas, operasi hernia, operasi turun berok

617.57 *Extremities Surgery* / Pembedahan atau Operasi pada Anggota Gerak

bedah pada bahu, bedah pada tangan, bedah pada kaki, operasi lutut, operasi ankle, *podiatry* / perawatan kaki, *chiropody*

617.6 *Dentistry* / Kedokteran Gigi

617.601 *Oral Hygiene and Preventive Dentistry* / Kesehatan Mulut dan Pencegahan Sakit Gigi

dental hygiene / kesehatan gigi, gosok gigi

617.605 *Dental Surgery* / Pembedahan atau Operasi pada Gigi dan Gusi

617.63 *Dental Diseases* / Penyakit Gigi dan Gusi

alveolar abscesses / gigi berlubang, *gingivitis* / radang gusi, periodontitis, endodontics, periodontics, Periodontics: cabang ilmu kedokteran gigi yang mempelajari perawatan gigi dan gusi

617.64 *Orthodontics and Pedodontics* / Ortodonsi dan Pedodonsi

Ortodonsi: cabang ilmu kedokteran gigi tentang pembetulan dari ketidakwajaran letak gigi dan rahang, Pedodonsi: cabang ilmu kedokteran gigi yang mempelajari perawatan gigi dan gusi pada anak-anak

617.66 *Exodontics* / Pencabutan Gigi

617.67 *Caries* / Karies Gigi, Pembusukan pada Gigi

617.69 *Prosthodontics* / Pembuatan Gigi Palsu

617.7 *Ophthalmology* / Oftalmologi

oftalmologi umum, Oftalmologi: ilmu kedokteran mata

617.71 *Pathology and Surgery of Eyes* / Patologi dan Pembedahan atau Operasi pada Mata

bedah mata, buta dan kebutaan, luka dan cedera pada mata, diagnosis dan prognosis pada penyakit mata

617.719 *Diseases of Cornea and Scleras* / Penyakit pada Kornea dan Sclera Mata

617.73 *Diseases of Optic Nerves and Retinas* / Penyakit pada Syaraf Optik dan Retina

617.74 *Diseases of Eyeballs* / Penyakit pada Bola Mata

glaucoma / glaukoma, catarac/katarak

617.75 *Disorders of Refraction and Accomodation and Color Blindness* / Gangguan Penglihatan dan Buta Warna

optometry / optometri, buta warna, lensa mata, astigmatism, hyperopia, myopia, aniseikonia, Optometri: ilmu tentang pemeriksaan mata

617.76 *Diseases of Ocular Muscles and Lacrimal* / Penyakit pada Otot Okular Mata dan Kelenjar Air Mata

binocular imbalance, diplopia, strabismus, *orthoptic* / orthoptik, Orthoptik: ilmu tentang kelainan pada mata dan pengobatan menggunakan metode latihan tanpa pembedahan

617.77 *Diseases of Eyelids and Conjunctivas* / Penyakit pada Kelopak Mata dan Selaput Mata

trachoma / trakoma, *conjunctivitis* / radang selaput mata

617.79 *Prosthetic Ophthalmology* / Penggantian Organ Mata

617.8 *Otology and Audiology* / Otologi dan Audiologi

tuli dan kurang pendengaran, Otologi: ilmu kedokteran yang berhubungan dengan penyakit telinga, Audiologi: ilmu kedokteran yang mempelajari pendengaran dan kelainan pendengaran

617.82 *Diseases of Auricles* / Penyakit pada Daun Telinga

617.83 *Diseases of Auditory Canals* / Penyakit pada Saluran Pendengaran

617.84 *Diseases of Ossicles* / Penyakit pada Telinga Bagian Tengah

617.85 *Diseases of Tympanic Membranes* / Penyakit pada Gendang Telinga

617.88 *Diseases of Aural Nervous System* / Penyakit pada Syaraf Pendengaran

617.89 *Correction of Impaired Hearing* / Pengobatan pada Penyakit Telinga dan Kurang Pendengaran

617.9 *Auxiliary Techniques and Procedures, Apparatus and Equipment of Surgical Appliances* / Teknik, Prosedur, Alat - alat dan Perlengkapan Pembedahan teknik bedah dan operasi, prosedur bedah dan operasi

617.91 *Operative Surgery* / Operasi Bedah Umum

617.917 *Operating Room* / Ruang Operasi, Ruang Bedah

617.93 *Surgical Dressing* / Pakaian Bedah

617.95 *Plastic Surgery and Transplantation of Organs* / Operasi Plastik, Bedah Plastik dan Transplantasi Organ

617.96 *Anesthesiology* / Anestesiologi, Anestesi

bius dan pembiusan

618 *Gynecology and Obstetric* / Ginekologi dan Obstetri

Ginekologi: ilmu tentang penyakit wanita, Obstetri: ilmu kandungan, ginekologi, obstetri

618.01 *Philosophy and Theory of Gynecology and Obstetric* / Filsafat dan Teori Ginekologi dan Obstetri

618.03 *Dictionaries and Encyclopedia* / Kamus Ginekologi dan Obstetri, Ensiklopedia Ginekologi dan Obstetri, Kumpulan Indeks di Bidang Ginekologi dan Obstetri

618.1 *Gynecology* / Ginekologi

endocrine gynecology / ginekologi endokrin, endometriosis

618.11 *Diseases of Ovaries* / Penyakit di Ovarium, Indung Telur

618.12 *Diseases of Fallopian Tubes, Oviduct* / Penyakit pada Saluran Indung Telur dengan Rahim

618.13 *Diseases of Perimetrium, Periuterine* / Penyakit pada Perimetrium

618.14 *Diseases of Uterus* / Penyakit pada Rahim

infeksi rahim, *cervicitis* / serviks, endometritis, pyometra, malformations, hysterectomies

618.15 *Diseases of Vagina* / Penyakit di Vagina

618.16 *Diseases of Vulva* / Penyakit di Vulva

618.17 *Functional and Systemic Disorders* / Gangguan Fungsi dan Sistem Ginekologi amenorrhea, dysmenorrhea, menorrhagia, oligomenorrhea, *premenstrual syndrome* / sindrom, pramenstruasi, leukorrhea, *menopause disorder* / gangguan menopause, *artificial insemination* / inseminasi buatan

618.19 *Diseases of Breast* / Penyakit pada Payudara

618.2 *Obstetric, Midwifery* / Obstetri, Ilmu Kandungan, Ilmu Kebidanan

pregnancy and childbirth / kehamilan dan kelahiran, keperawatan maternitas, kebidanan maternitas

618.24 *Prenatal Care and Preparation for Childbirth* / Keperawatan Pra Melahirkan dan Persiapan Melahirkan

618.25 *Multiple Pregnancy and Childbirth* / Kehamilan dan Kelahiran Kembar

618.3 *Diseases and Complications of Pregnancy* / Penyakit dan Komplikasi Kehamilan

618.31 *Extrauterine Pregnancy, Ectopic Pregnancy* / Kehamilan di Luar Kandungan andominal, tubal pregnancies

618.32 *Fetal Disorders, Perinatology* / Gangguan Janin, Perinatologi pengobatan perinatal, Perinatologi: bidang medis yang berhubungan dengan perawatan dan pengobatan ibu dan bayi pada sebelum, sewaktu serta sesudah melahirkan

618.34 *Diseases of Placenta and Amniotic Fluid* / Penyakit pada Plasenta dan Air Ketuban

618.39 *Miscarriage, Spontaneous Abortion, Premature Delivery* / Keguguran dan Kelahiran Prematur

618.4 *Childbirth, Parturition* / Melahirkan secara Normal

618.5 *Complicated, Dystocia* / Melahirkan secara Rumit

618.6 *Normal Puerperium* / Masa Setelah Melahirkan yang Berlangsung Normal *postpartum management and care* / perawatan pasca melahirkan

618.7 *Puerperal Diseases* / Penyakit Setelah Melahirkan

Seehan's syndrome / sindrom Seehan

618.71 *Diseases of Lactation* / Penyakit pada Laktasi

618.73 *Diseases of Metritis and Peritonitis* / Penyakit Radang Rahim

618.74 *Puerperal Septicemia and Pyemia* / Kelahiran dengan Keracunan Darah

618.75 *Puerperal Eclampsia* / Eklamsia, Kelahiran dengan Tekanan Darah Tinggi

618.76 *Puerperal Mental Disorders* / Kelahiran dengan Gangguan Jiwa

postpartum depression / depresi setelah melahirkan

618.79 *Maternal Death* / Kematian Ibu pada saat Melahirkan

618.8 *Obstetrical Surgery* / Bedah Kebidanan

618.82 *Version and Extraction* / Versi dan Ekstraksi

kelahiran dengan vacuum

618.83 *Embryotomy and Craniotomy* / Embriotomi dan Kraniotomi

Embriotomi: pembunuhan embrio; Kraniotomi: pemecahan kepala bayi yang mati pada saat kelahiran

618.85 *Minor Surgery* / Bedah Kebidanan Minor

episiotomy, symphyseotomy, vaginiperineotomy

618.86 *Cesarean Section* / Operasi Caesar

618.87 *Surgical Removal Placenta* / Operasi Pengangkatan Janin

618.88 *Surgical Abortion* / Bedah Aborsi

618.89 *Asepsis and Antisepsis* / Asepsis and Antisepsis

618.92 *Pediatric* / Pediatrik

Pediatri: ilmu kedokteran yang mempelajari tentang penyakit bayi dan anak sampai dengan masa puber, keperawatan bayi, keperawatan balita, keperawatan anak, *sudden infant death syndrome* / sindrom kematian mendadak pada bayi, kesehatan anak ditinjau dari segi kesejahteraan rumah tangga

618.9201 *Newborn Infant, Neonates* / Perawatan Bayi Baru Lahir, Neonatal

neonatology / neonatologi, Neonatologi: ilmu kedokteran yang mempelajari tentang perawatan dan perkembangan bayi yang baru lahir

618.985882 *Autism Pediatrics* / Autisme

618.97 *Geriatrics* / Geriatri

keperawatan pada orang dewasa dan lanjut usia, keperawatan pada manula dan lansia, gerontologi

618.976 *Specific Diseases of Geriatrics* / Penyakit-penyakit pada Orang Lanjut Usia

619 *Experimental Medicine* / Kedokteran Eksperimental, Eksperimen Kedokteran, Percobaan Kedokteran

619.5 *Experimental Medicine at Birds* / Kedokteran Eksperimental pada Burung

619.7 *Experimental Medicine at Dogs* / Kedokteran Eksperimental pada Anjing

619.8 *Experimental Medicine at Cats* / Kedokteran Eksperimental pada Kucing

619.9 *Experimental Medicine at Other Mammals* / Kedokteran Eksperimental pada Mamalia dan Manusia

kedokteran eksperimental pada kelinci, tikus, kera dan monyet

620 - 629 Ilmu Teknik dan Ilmu yang Berkaitan

Engineering and Allied Operations (Ilmu Teknik dan Ilmu yang Berkaitan)

620 *Engineering* / Ilmu Teknik

620.001 *Philosophy and Theory of Engineering* / Filsafat dan Teori Ilmu Teknik

620.003 *Dictionaries and Encyclopedia of Engineering* / Kamus Teknik, Ensiklopedia Teknik

620.004 *Measurement* / Teknik Desain, Pengujian, Pengukuran, Kualitas, Perawatan, Pemeliharaan, Perbaikan

620.005 *General Publications of Engineering* / Terbitan Berseri Teknik, Berkala Umum Teknik

ni majalah teknik, jurnal teknik

620.006 *Management of Engineering* / Manajemen Teknik

620.0092 *Engineers* / Insinyur, Ahli Teknik, Ahli Teknologi, Teknokrat

620.1 *Engineering Mechanics* / Mekanika Teknik

620.103 *Applied Statics* / Statika Terapan

620.104 *Applied Dynamics* / Dinamika Terapan

620.105 *Applied Solid Mechanics* / Mekanika Benda Padat Terapan, Mekanika Solid Terapan

620.106 *Applied Fluid Mechanics* / Mekanika Zat Cair Terapan, Mekanika Fluida Terapan

karya komprehensif tentang teknologi tenaga air, hidromekanik terapan, kavitasi, tekanan air, aliran air

620.107 *Applied Gas Mechanics* / Mekanika Gas Terapan

aeromekanik terapan

620.11 *Engineering Materials* / Material Teknik, Bahan Teknik

karya komprehensif tentang material

620.112 *Properties of Materials and Nondestructive Testing* / Sifat - sifat Material dan Pengujian Nondestruktif

ketahanan bahan terhadap tekanan suhu, ketahanan terhadap korosi / karat, ketahanan terhadap tekanan materi seperti kompresi, torsi, maupun vibrasi / getaran, ketahanan terhadap radiasi dan fraktur

620.116 *Porous Materials* / Material yang Berpori-pori

620.117 *Organic Materials* / Material Organik

620.118 *Composite Materials* / Material Komposit

620.12 *Wood* / Kayu

teknologi kayu, kayu ditinjau dari segi material teknik bangunan, pertukangan kayu

620.13 *Masonry Material* / Material Pertukangan

bahan - bahan bangunan, batu kali, semen, bahan perekat, abu, teknologi industri bahan perekat untuk pertukangan, teknologi perekat, teknik bangunan

620.14 *Ceramic and Allied Materials* / Keramik dan Sejenisnya

batu bata, terra - cotta, ubin, batako, fiberglass, enamel, porselen, teknologi industri keramik dan teknologi industri enamel, teknologi industri porselen, teknologi industri ubin, batu bata, batako, keramik ditinjau dari segi material teknik bangunan

620.16 *Metals* / Logam

alloy / logam campuran, metal ditinjau dari segi teknologi industri kimia, metalurgi, pabrik logam

620.17 *Iron and Steel* / Besi dan Baja

metalurgi besi dan baja, pabrik besi dan baja, bahan logam besi dan baja ditinjau dari segi material teknik bangunan

620.18 *Nonferrous Metals* / Logam Bukan Besi, Logam yang Tidak Mengandung Besi

tembaga, perunggu, timah, seng, cadmium, alumunium, mercury, magnesium, nikel, titanium, manganase, vanadium, kobalt, beryllium, alkali, metalurgi logam bukan besi dan metalurgi alumunium, pabrik logam bukan besi, bahan alumunium ditinjau dari segi material teknik bangunan

620.19 *Other Engineering Materials* / Material Teknik Lainnya

tanah, pasir, polymer, plastik, kertas, tali, tekstil, teknologi pencelupan dan pencetakan tekstil, teknologi plastik dan teknologi polymer, produksi kertas dan teknologi tekstil, bahan plastik ditinjau dari segi material teknik bangunan

620.2 *Sound and Related Vibrations* / Suara, Bunyi dan Getaran yang Berkaitan *acoustical engineering* / teknik akustikal, Akustikal: ilmu tentang bunyi

620.21 *Reflection and Refraction of Sound* / Pantulan dan Pembiasan Bunyi

620.23 *Noise and Countermeasures* / Suara Bising, Kebisingan dan Tindakan Pencegahannya

620.25 *Acoustics in Specific Physical Environments* / Ilmu Bunyi di Lingkungan Fisik bunyi di bawah air

620.28 *Applied Subsonics and Ultrasonics* / Subsonik dan Ultrasonik Terapan

620.3 *Mechanical Vibrations* / Getaran Mekanis

620.31 *Generation and Transmission of Mechanical Vibrations* / Pembangkit dan Penyebaran Getaran Mekanis

620.37 *Effects of Mechanical Vibrations* / Pengaruh Getaran Mekanis dan Tindakan Pencegahannya

620.41 *Engineering for Specific Kinds of Geographic Environments* / Teknik untuk Jenis Lingkungan Khusus

620.411 - 620.417 *Specific Kinds of Terrestrial Environment* / Teknik di Lingkungan *ocean engineering* / teknik kelautan

620.419 *Extraterrestrial Environment Engineering* / Teknik di Dunia Lain Bukan Bagian dari Bumi

620.43 *Fine Particle Technology* / Teknologi Partikel Halus

debu, teknologi bubuk / *powder*

620.44 *Surface Engineering* / Teknik Permukaan

620.46 *Remote Control and Telecontrol* / Pengendali Jarak Jauh

620.5 *Nanotechnology* / Nanoteknologi

Nanoteknologi: teknologi yang memanipulasi zat atau materi menjadi seukuran atom atau molekul

620.8 *Human Factors Engineering* / Teknik yang Berhubungan dengan Faktor Manusia

620.82 *Design Anthropometry, Ergonomics* / Desain Antropometri, Ergonomika

Ergonomika: studi tentang penerapan ilmu biologi pada hubungan antara pekerja dengan lingkungan

620.86 *Safety Engineering* / Teknik dan Mesin yang Aman

621 *Applied Physics* / Fisika Terapan

mechanical engineering / teknik mekanika

621.042 *Energy Engineering* / Teknik Energi

teknik energi alternatif dan sumber energi yang dapat diperbaharui

621.044 *Plasma Engineering* / Teknik Plasma

621.1 *Steam Engineering* / Teknik Uap

pemasangan pipa uap

621.165 *Steam Turbines* / Turbin Uap

621.18 *Generating and Transmitting Steam* / Pembangkit Uap dan Pemancar Uap

621.204 *Liquid Power* / Tenaga Air

621.21 *Water Mills, Waterwheels* / Kincir Air

621.24 *Water Turbin* / Turbin Air

621.25 *Water Pump an Accumulators* / Pompa Air dan Akumulator

621.26 *Hydraulic Transmission* / Transmisi Hidraulik

621.31 *Electrical Engineering* / Teknik Kelistrikan, Teknik Listrik

621.312 *Generation, Modification, Storage* / Pembangkit, Modifikasi, Penyimpanan Tenaga Listrik

hydroelectric / hidroelektrik, fuel cell, solar batteries, solar cell, magnetohydrodynamic

621.31242 *Batteries Electric* / Baterai Listrik

batu baterai, *accu* / aki

621.313 *Generating Machinery and Converters* / Mesin Pembangkit dan Pengkonversi Listrik

generator, rectifier, dinamo listrik

621.314 *Transformers* / Transformator

621.315 *Capacitors, Condensers* / Kapasitor, Kondenser

621.316 *Control Divices* / Alat - alat Kontrol Listrik

perlengkapan *switching*, tombol pengontrol listrik

621.319 *Electrical Transmission* / Transmisi dan Distribusi Listrik

sistem transmisi, *direct current systems*, jaringan listrik, sirkuit listrik, *wires* / kawat listrik, kabel, rangkaian listrik, pemadaman listrik

621.32 *Lighting* / Iluminasi dan Penerangan

penataan lampu, penerangan rumah tangga, perlengkapan penerangan rumah tangga

621.323 *Nonelectrical Lighting* / Penerangan Non Elektrik

lilin, penerangan dengan gas, teknologi industri lilin

621.33 *Electric Power Transmission for Railroads* / Transmisi Tenaga Listrik untuk Kereta Api

kereta api

621.34 *Magnetic Engineering, Electromagnets* / Teknik Magnetik, Elektromagnet

magnet buatan

621.35 *Superconductor* / Superkonduktor

621.36 *Applied Optics and Paraphotic Technology* / Teknologi Optik Terapan dan Teknologi Parafotik

spektroskopi infra merah, spektroskopi ultraviolet, produksi alat - alat optik

621.362 *Infrared Technology* / Teknologi Infra Merah

621.366 *Lasers* / Laser

senjata laser

621.3673 *Radiography* / Teknik Radiografi

621.3692 *Fiber Optics* / Serat Optik

621.37 *Testing and Measurement of Electrical Quantities* / Pengujian dan Pengukuran Listrik

ohmmeter, elektrometer, ammeter, potensiometer, detektor voltase, voltmeter, amperemeter, coulometer, galvanometer, watt-hourmeter, volt-ammeter, wattmeter, oscillograph, synchroscope, voltameter, milliammeter, power-factor meter, elektrodinamometer

621.381 *Electronics* / Teknik Elektronika

mikroelektronik, mikroelektronika, optoelektronika, elektronika gelombang mikro, attenuator, sirkuit elektronika, komponen elektronika, dioda, modulator demodulator / modem, amplitudo, amplitudo, teknik microwave electronic, analog to digital and digital to analog converter

621.382 *Communication Engineering* / Teknik Komunikasi

komunikasi analog, telekomunikasi digital dan komunikasi elektronik, jaringan komunikasi, *communication network protocol* / protokol jaringan komunikasi, *signal processing* / sinyal, pemancar faksimil, mikropon, *speaker* / pengeras suara, *communication network analysis*

621.383 *Telegraphy* / Teknik Telegrafi

621.384 *Radio Engineering* / Teknik Radio

perawatan dan reparasi radio, *transmitter* / pemancar radio, antena radio, *ultra high frequency* (UHF), *very high frequency* (VHF), radio amatir, radio control, radio *portable*, *radiotelephony*, *walkie - talkie*, *handy - talkie*

621.3848 *Radar Engineering* / Teknik Radar

antena radar, sistem radar, *continous system, monopulse, pulse - modulated systems*,
racon, shoran

621.385 *Telephony* / Teknik Telefoni

peralatan telepon, pemancar telepon, transmisi sistem kawat dan kabel

621.388 *Television Engineering* / Teknik Televisi

perawatan dan reparasi televisi, *transmitter* / pemancar televisi, antena televisi, televisi
kabel, televisi hitam putih, televisi berwarna, televisi satelit, stasiun televisi

621.389 *Security, Sound Recording* / Teknik Sekuriti, Perekam Suara dan Topik
Terkait

sistem alarm, *recorder* / perekam suara, kaset, *disc* / disk, *compact disc, megaphone* /
megafone, *jukebox, phonograph* / fonograf, *high - fidelity system* / hi - fi, sonar,
piringan hitam, mp3 *player*, mp4 *player*

621.3897 *Audiovisual Engineering* / Teknik Audiovisual

621.39 *Computer Engineering* / Teknik Komputer

electronic digital computers engineering / teknik elektronika komputer digital

621.402 *Heat Engineering* / Teknik Panas

621.42 *Stirling Engines and Air Motors* / Mesin Penggerak dan Motor Udara

621.43 *Internal Combustion Engines* / Mesin Pembakar Internal

gas turbin, mesin piston, mesin pengapian busi, turbojet, *diesel* / mesin disel dan semi
disel, mesin jet, mesin roket, karburator, silinder, piston, valve / katup

621.44 *Geothermal Engineering* / Teknik Geothermal

Geothermal: energi panas bumi

621.45 *Wind Engines and Windmills* / Mesin Bertenaga Angin dan Kincir Angin

621.46 *Electric and Related Motors* / Motor Listrik

ion motor, plasma motor

621.47 *Solar Energy Engineering* / Teknik Energi Matahari

pengumpul tenaga matahari, *solar engine* / mesin bertenaga matahari

621.48 *Nuclear Engineering* / Teknik Nuklir

fission / fisi, *fusion nuclear* / fusi nuklir, tenaga nuklir

621.483 *Nuclear Reactors* / Reaktor Nuklir

radioaktif isotop, sampah nuklir, *thermonuclear* / termonuklir, tokamaks, *nuclear propulsion* / mesin pendorong bertenaga nuklir

621.51 *Pneumatic Technology* / Teknologi Pneumatik

kompresor udara, mesin pemampat udara

621.55 *Vacuum Technology* / Teknologi Vakum

pompa vakum, kulkas / lemari es, *freezer* / pendingin, pabrik es, *cryogenic* / teknologi kriogenika, Kriogenika: cabang ilmu fisika yang mempelajari sifat zat pada suhu yang sangat rendah, pabrik

621.61 *Blowers and Fans* / Kipas Angin dan Alat Peniup

621.64 *Hand* / Pompa

pompa tangan, *reciprocating pumps* / pompa maju - mundur, pompa jet

621.8 *Machine Engineering, Machinery* / Teknik Mesin

621.81 *General Topic of Machine Engineering* / Topik Umum tentang Teknik Mesin
prinsip - prinsip fisika mesin, alat kontrol tenaga dan kecepatan, desain mesin, pemeliharaan dan perbaikan mesin, machine balancing

621.82 *Machine Parts* / Bagian-bagian Mesin, Suku Cadang Mesin

bearing / sumbu, *axles* / as roda, *spring* / per / pegas, *clutches* / *coupling* / kopling, *connecting rod* / batang penghubung, *cranks* / bak mesin, *eccentric* / tuas pembalik arah, *shaft*

621.83 *Gears* / Gir, Roda Gigi

gearing, ratchets / roda bergerigi yang bergerak ke satu arah, *cam* / kem

621.84 *Valve and Piston* / Katup dan Seher

cocks, faucets, taps

621.85 *Power Transmission Systems* / Sistem Transmisi Tenaga

transmisi dengan ban sabuk, dengan tali, dengan kawat, dengan rantai

621.86 *Material Handling Equipment* / Perlengkapan untuk Menangani Material dan Bahan - bahan

chain hoist / rantai pengangkat, *fork lift*, *tackles* / katrol / kerek, *winches*, *pipelines* / jalur pipa, *windlasses* / mesin pengerek, *power shovels* / sekop, *capstans* / alat penggulung, *belt conveyor* / ban berjalan, *ekskalator* / tangga berjalan, lift kursi, *ski tows* / penarik ski, teknik pipa, teknik perpipaan, distribusi minyak menggunakan pipa, pemasangan pipa ledeng

621.87 *Derrick, Cranes, Elevators, Lift* / Derek, Mesin Derek, Elevator, Lift

621.88 *Fasteners* / Pengunci, Pengikat

baut, selot, mur, sekrup, pasak besi, jepit, peniti, *rivet* / paku, alat pengunci atau alat pengikat

621.89 *Tribology, Lubrications* / Lubrikasi, Pergeseran dan Penyisihan

pelumas / pelumasan, friksi / bantalan

621.9 *Tools* / Perkakas dan Alat-alat

alat perakit

621.91 *Planing and Milling Tools* / Alat Pengetam dan Penggiling

planer / alat penghalus kayu, penyerut kayu, lotter / mesin pembuat selot

621.92 *Abrading and Grinding Tools* / Alat Pengampelas dan Pengasah

ampelas, alat gerinda, *buffing* / penghalus, alat pemoles / pengilap, batu asah, batu gerinda

621.93 *Cutting, Disassembling, Sawing Tools* / Alat Pemotong, Alat Pembongkar, Gergaji

kapak, linggis, gergaji, gunting besar, gunting, pengiris, trimmer, pisau

621.94 *Turning Tools* / Alat Pemutar

lathes / mesin bubut, pipa pemutar

621.95 *Perforating and Tapping Tools* / Alat Pembuat Lubang dan Penyadap

drilling tool / alat pembor, *broaching and reaming tool* / alat pelubang

621.96 *Punching Tools* / Alat Pemukul

621.97 *Fastening and Joining Tools* / Alat Pengunci dan Pengikat

screwdriver / alat pemutar sekrup / obeng, *wrenches* / pemuntir, palu / martil, alat solder, alat las / pengelas, *riveting* / alat penancap paku

621.98 *Pressing, Impressing, Molding Equipment* / Alat Pemeras, Alat Pembentuk

bending tool / alat pembengkok, *straightening tool* / alat pelurus, *mold* / alat penggembur, *stamps* / alat pembuat cap

621.99 *Other Tools and Equipment* / Alat dan Perlengkapan Lain

guiding / *holding* / pengapit, *safety equipment* / perkakas keamanan, *chuck* / alat pencengkeram, *clamp* / alat penjepit, *guard* / alat penjaga, *jig* / alat pencuci, *shield* / perisai / tameng, *vises* / alat pemegang

622 *Mining and Related Operations* / Teknik Tambang dan Teknik Pertambangan

622.1 *Exploratory Operations* / Eksploitasi, Eksplorasi

eksplorasi di permukaan, eksplorasi geokimia dan geofisika, survei pertambangan, eksplorasi dan pemburuan harta karun

622.2 *Excavation Techniques* / Teknik Ekskavasi

eksplorasi di bawah permukaan tanah, pembuatan terowongan pertambangan, eksplorasi dan pertambangan di bawah air, terowongan

622.3 *Mining for Specific Materials* / Jenis Pertambangan Tertentu

teknik penggalian dan pengeboran, material / bahan tambang, tambang batu bara, tambang grafit, tambang biji besi, tambang emas, perak, tembaga, timah, tambang platina, tambang uranium, tambang minyak dan gas bumi, teknologi industri mineral dan teknologi industri gas alam

622.4 *Mine Environment* / Lingkungan Pertambangan

pengaturan udara di pertambangan, sistem listrik dan sanitasi di pertambangan

622.5 *Mine Drainage* / Drainase Pertambangan

pengeringan, pembuangan, pengurusan, penyaluran dan pengaliran air di pertambangan

622.6 *Mine Transport Systems* / Sistem Transportasi di Pertambangan

sistem pengangkutan bahan tambang dengan kereta api, dengan elevator, dengan kapal

622.7 *Ore Dressing* / Pengolahan Biji, Bijih Tambang

penyaringan, pemisahan dengan mesin atau listrik

622.8 *Mine Health and Safety* / Keselamatan dan Keamanan di Pertambangan

penanganan semburan gas dan ledakan, operasi penyelamatan, sanitasi pertambangan

623 *Military and Nautical Engineering* / Teknik Militer

teknik militer secara umum

623.1 *Fortifications* / Teknik Perbentengan

fort / *fortress* / benteng / bunker

623.19 *Geographic Treatment of Fortifications* / Perbentengan di Lokasi

benteng di Perancis

623.19598 *Forts in Indonesia* / Benteng di Indonesia

623.2 *Mine Laying and Clearance, Demolition* / Teknik Pemasangan Ranjau, Penyapu

Ranjau, Teknik Peledakan

623.3 *Engineering of Defence* / Teknik Pertahanan

teknik pertahanan terhadap invasi, teknik konstruksi perlindungan, teknik membuat jebakan

623.4 *Ordnance* / Teknik Persenjataan

623.41 *Artillery* / Teknik Artileri

artilери darat, laut dan udara, *cannon* / Meriam / kanon, *howitzer*, *rocket launcher* / peluncur roket, *mortar* / mortir

623.44 *Other Weapons* / Teknik Senjata Jenis

senjata sandang bukan senjata api (panah, bayonet, *crossbow*, ketapel, pisau perang, pedang, *tomahawk*), senjata api sandang (*rifle* / senapan, *machine gun* / senapan mesin, *bazooka* / basoka, pistol, *revolver*), senjata kimia, senjata penghancur radiasi dan getaran (senjata laser, senjata ultrasonik)

623.45 *Ammunition and Other Destructive Agents* / Teknik Amunisi dan Senjata Perusak

bom, misil / peluru kendali, granat, ranjau, senjata nuklir (hulu ledak nuklir, bom nuklir), dinamit, bahan peledak, *nitroglycerin*, TNT, detonator, torpedo / terpedo, peluru, rudal, teknologi bahan berbahaya, industri bahan peledak dan industri detonator

623.51 *Ballistic* / Teknik Balistik

proyektil

623.6 *Military Transportation Technology* / Teknologi Transportasi Militer

transportasi militer menggunakan jalan darat, jalan kereta api, fasilitas pelabuhan angkatan laut, pelabuhan udara / *airport* militer, jembatan dan terowongan militer, fasilitas luar angkasa militer, *military aerospace engineering* / *military astronautics* / teknik militer luar angkasa, teknik terowongan, teknik jembatan, teknik jalan raya, teknik pelabuhan

623.7 *Military Communications and Vehicles* / Teknik Komunikasi Militer, Kendaraan Militer dan Topik Terkait

intelejen militer, sinyal bendera, *heliograph* / heliograf, *semaphore*, radar dan telepon militer, *air raid warning system* / sistem peringatan serangan udara, kendaraan tempur militer, pesawat tempur, tank, pilot tempur, pesawat kargo militer, jeep tempur, kamuflase, persembunyian

623.8 *Nautical Engineering and Seamanship* / Teknik Perkapalan, Teknik Nautika dan Ilmu Angkatan laut

teknik perkapalan secara umum, *naval engineering* / teknik angkatan laut, ilmu pelayaran, ilmu bahari, *marine design* / desain angkatan laut

623.82 *Nautical Craft* / Kapal laut

karya komprehensif tentang kapal, kapal kecil, perahu, sampan, kano, rakit, kapal layar, kapal pesiar, hydrofoil, kapal dagang, kapal nelayan, motor boat, speedboat, yacht, kapal kargo, *galangan ferry* / kapal feri, kapal tanker, kapal penumpang, kapal perang (kapal perusak, kapal induk, kapal torpedo), kapal selam, analisa, perancangan, model, konstruksi dan perawatan kapal, tanker ditinjau dari segi transportasi dan distribusi industri minyak

623.862 *Anchors* / Jangkar

623.88 *Seamanship* / Keahlian Berlayar

keahlian mengemudikan kapal, *marine safety technology* / teknologi keamanan lautan

623.89 *Navigation* / Navigasi Kelautan, Navigasi Laut

navigasi / penentuan arah kapal, *geonavigation* / geonavigasi

624 *Civil Engineering* / Teknik Sipil

cabang - cabang khusus dari teknik sipil

624.1 *Structural Engineering and Underground Construction* / Teknik Struktural dan Konstruksi Bawah Tanah

foundation engineering / teknik pondasi, *soil mechanics* / mekanika tanah, *tunnel engineering* / teknik terowongan, terowongan gunung, terowongan bawah laut

624.2 *Bridges Engineering* / Teknik Jembatan

struktur analisa dan desain jembatan, daya tampung, daya tahan, daya beban jembatan, kekuatan jembatan

624.3 *Specific Types of Bridges* / Jenis - jenis Khusus Jembatan

jembatan bentang, jembatan bertiang, jembatan tubular, jembatan berpenopang, jembatan lengkung, jembatan bertingkat, jembatan yang dapat berpindah

625.1 *Railroad Engineering* / Teknik Jalan Kereta Api, Teknik Rel Kereta Api

karya komprehensif tentang perkeretaapian, monorail / monorel, analisa, perancangan, model, konstruksi dan perawatan kereta api, analisa, perancangan, model, konstruksi dan perawatan rel

625.2 *Railroad Rolling Stock* / Perlengkapan Kereta Api

gerbong, lokomotif dan asesoris kereta api

625.3 *Special Purpose Railroads* / Kereta Api Khusus

kereta gantung, *subway* / kereta api bawah tanah, rel kabel, *lori* / trem, kereta listrik, trem listrik

625.7 *Road Engineering* / Teknik Jalan Raya

highway / street / jalan raya, rest area, area piknik, area parkir, alat - alat pengontrol lalu lintas (lampu lalu lintas, zebra cross, rambu-rambu lalu lintas), analisa, perancangan, model, konstruksi dan perawatan jalan raya

625.8 Artificial Road Surfaces / Teknik Permukaan Jalan Raya Buatan
paving, makadam, jalan aspal, jalan beton, trotoar

627 Hydraulic Engineering / Teknik Hidraulik

Hidraulik: cabang ilmu teknik yang berhubungan dengan pemanfaatan dan pengawasan air alamiah, struktur hidraulik, *water resource engineering / teknik sumber air*

627.1 Inland Waterways Engineering / Teknik Jalan Air di Pedalaman dan Air di Bawah Tanah

applied hydrodynamic / teknik hidrodinamika, sungai, kali, kanal / terusan, kuala / muara, danau, air terjun

627.2 Harbour, Ports, Roadsteads Engineering / Teknik Pelabuhan, Pangkalan Laut

627.3 Port Facilities / Fasilitas Pelabuhan

dok, dermaga, *marina / pangkalan perahu, pembangunan pelabuhan*

627.4 Flood Control / Pengawasan Banjir

karya komprehensif tentang teknik penanggulangan banjir

627.5 Reclamation / Teknik Reklamasi Tanah

karya komprehensif tentang teknik pengendalian erosi

627.52 Irrigation Engineering / Teknik Irigasi

karya komprehensif tentang konstruksi irigasi, irigasi pertanian

627.7 Underwater Operations / Operasi Bawah Air

konstruksi bawah air, *diving / teknik menyelam, dredging / kapal keruk, salvage operation / operasi penyelamatan bawah air*

627.8 Dams and Reservoirs / Dam, Bendungan dan Waduk

konstruksi bandungan dan waduk untuk tujuan, bendungan untuk pembangkit listrik tenaga air

627.9 *Other Hydraulic Structures* / Struktur Hidraulik

navigation aid / alat navigasi, mercusuar, menara laut, pelampung, struktur lepas pantai, pulau buatan, navigasi kelautan

628 *Environmental Protection Engineering* / Teknik Perlindungan Lingkungan, Teknik Lingkungan

628.1 *Water Supply* / Teknik Persediaan Air

perlindungan sumber air, perlindungan sungai dan danau, perlindungan air bawah tanah, perlindungan laut, konservasi persediaan air, penanganan polusi air, aerasi, konservasi air, persediaan air rumah tangga

628.2 *Sewers* / Saluran Pembuangan Kotoran

628.3 *Sewage Treatment and Disposal* / Pengolahan dan Pengaturan Kotoran

628.4 *General Sanitary* / Teknik Sanitasi Umum

teknologi pengolahan sampah, teknologi pengolahan limbah, teknologi pengolahan bahan sisa, teknologi pengolahan sampah industri, toilet umum, pembersihan jalan, sanitasi rumah tangga

628.5 *Pollution Control and Industrial Sanitation Engineering* / Pengawasan Polusi dan Teknik Sanitasi Industri

teknik pengolahan dan pencegahan polusi lingkungan, teknik pengolahan polusi industri

628.7 *Sanitary Engineering for Rural Areas* / Teknik Sanitasi untuk Desa dan Pedesaan

628.9 *Other Branches of Sanitary and Municipal Engineering* / Lain - lain Cabang Teknik Sanitasi

teknik penanggulangan dan pemadam kebakaran

629 *Other Branches of Engineering* / Lain - lain Cabang Teknik

629.04 *Transportation Engineering* / Teknik Transportasi

teknik transportasi air, teknik transportasi darat

629.1 *Aerospace Engineering* / Teknik Penerbangan

mekanika penerbangan, pilot dan teknik penerbangan, layang - layang, *glider* / gantole, roket, pesawat terbang, pesawat jet, pesawat baling-baling, pesawat terbang *vertical* / VTOL, helikopter, mesin jet, pengoperasian pesawat, perakitan pesawat, *airport* / bandara

629.13 *Aeronautics* / Aeronautika

Aeronautika: ilmu yang mempelajari analisa, perancangan, model, konstruksi dan perawatan pesawat terbang

629.2 *Motor Land Vehicles and Cycles Engineering* / Teknik Kendaraan Bermotor dan Teknik Sepeda

automotive / teknik otomotif, kendaraan roda tiga, taksi, *bus* / bis, truk, sepeda motor, mobil, sepeda, becak, analisa, perancangan, model dan konstruksi kendaraan

629.24 *Part of Vehicles* / Bagian - bagian Kendaraan

chassis / sasis, *shock absorber* / *shock breaker* / peredam kejut, rem, roda

629.25 *Engine of Vehicles* / Mesin Kendaraan

mesin elektrik, mesin bensin, mesin solar, teknologi industri bensin dan solar

629.28 *Maintenance and Repair of Vehicles* / Perawatan dan Perbaikan Kendaraan

629.3 *Air-Cushion Vehicles, Hovercraft* / Hovercraft

629.4 *Astronautics* / Astronotika

astromechanics / astromekanik

629.41 *Space Flight* / Teknik Penerbangan ke Luar Angkasa

keadaan tanpa bobot, penerbangan ke bulan, penerbangan ke planet

629.43 *Unmanned Space Flight* / Penerbangan Tanpa Awak

629.44 *Auxiliary Spacecraft* / Jenis - jenis Kendaraan Luar Angkasa

pesawat luar angkasa, pesawat ulang alik, stasiun luar angkasa, laboratorium luar angkasa

629.45 *Manned Space Flight* / Penerbangan Berawak

629.450092 *Astronauts* / Astronot

kosmonot

629.46 *Engineering of Unmanned Spacecraft* / Teknik Pembuatan Pesawat Tanpa Awak

satelit buatan, satelit Palapa

629.47 *Astronautical Engineering* / Teknik Astronotika

629.8 *Automatic Control Engineering* / Teknik Kontrol Otomatis

otomasi yang tidak dikontrol oleh komputer, otomasi yang dikontrol komputer, robot, robotika, robotik, teknik kontrol otomatis, computerized, *programmable logic controller* / PLC, otomasi dan robot pabrik

630 - 639 Pertanian dan Teknologi yang Berkaitan

Agriculture and Related Technologies (Pertanian dan Teknologi yang Berkaitan)

630 *Farm, Farming* / Usaha Tani, Pertanian, Teknologi Pertanian

630.2 *Miscellany and Scientific Principles* / Aneka Ragam dan Prinsip Ilmiah tentang Pertanian

tabulasi dan ilustrasi pertanian, pengolahan dan analisa data di bidang pertanian, proses komputerisasi pertanian

630.203 *Dictionaries and Encyclopedia of Agriculture* / Kamus Pertanian, Ensiklopedia Pertanian

630.205 *General Publications of Agriculture* / Terbitan Berseri Pertanian, Berkala Umum Pertanian

majalah pertanian, jurnal pertanian

630.206 *Organization and Management of Agriculture* / Organisasi dan Manajemen Pertanian

630.7 *Education, Research, Related Topics of Agriculture* / Pendidikan Pertanian, Riset Penelitian Pertanian

penyuluhan pertanian, statistik pertanian

630.92 *Farmers* / Petani

631 *Specific Techniques of Agriculture* / Teknik Khusus tentang Pertanian

631.2 *Agricultural Structures* / Struktur Pertanian

konstruksi gudang dan bangunan pertanian

631.3 *Tool, Machinery, Apparatus, Equipment of Agriculture* / Alat - alat, Mesin dan Perlengkapan Pertanian

traktor, bajak sawah, cangkul, pacul, sabit

631.4 *Soil Science* / Ilmu Tanah

konservasi tanah, kimia tanah, fisika tanah, klasifikasi tanah, survey dan penggunaan tanah, biologi tanah, kesuburan tanah, humus, temperatur tanah

631.49 *Historical, Geographic, Person Treatment of Agriculture* / Pertanian di Lokasi ilmu tanah di China Tiongkok

631.49598 *Soil Science of Indonesia* / Ilmu Tanah di Indonesia

631.5 *Cultivation* / Penanaman

631.51 *Soil Working* / Pengolahan Tanah, Sebelum dan Sesudah Penanaman

631.52 *Seeds and New Varieties* / Bibit, Pembibitan, Benih, Pembenihan dan Varietas Baru

631.523 *Hybrids Agriculture* / Pertanian Hibrida

631.5233 *Agricultural Genetics* / Genetika Pertanian

631.53 *Plant Propagation* / Pengembangbiakan Tanaman Pertanian, Pengembangbiakan Tumbuhan Pertanian

631.54 *Grafting, Pruning, Training* / Okulasi, Pencangkokan, Pemangkasan cangkok, stek

631.55 *Harvesting* / Panen, Pemanenan

hasil panen, gabah

631.58 *Special Methods of Cultivation* / Metode - metode Khusus Penanaman

pertanian tanpa tanah / *hydroponic* / hidroponik, pertanian organik, irigasi pertanian, teknik irigasi

631.6 *Drainage, Revegetation* / Drainase Pertanian, Revegetasi

631.7 *Water Conservation* / Konservasi Air

konservasi persediaan air

631.8 *Fertilizers, Growth Regulator* / Pupuk, Regulator Tumbuhan Pertanian

pupuk organik, pupuk kotoran hewan, kompos, pemberian pupuk, teknik pemupukan, teknologi bahan kimia pertanian, industri pupuk

632 *Plant Injuries* / Kerusakan pada Tanaman Pertanian, Kerusakan pada Tumbuhan Pertanian

kerusakan karena faktor alam (karena suhu rendah, suhu tinggi, hujan, banjir, kebakaran)

632.3 *Plant Diseases* / Penyakit pada Tanaman Pertanian, Penyakit pada Tumbuhan Pertanian

kontrol dan pengawasan penyakit tanaman pertanian

632.4 *Fungus Diseases* / Penyakit Jamur pada Tanaman Pertanian, Penyakit Jamur pada Tumbuhan Pertanian

632.5 *Weeds* / Rumput Liar Pengganggu, Gulma pada Tanaman Pertanian, Gulma pada Tumbuhan Pertanian

632.6 *Animal Pests* / Hama Binatang pada Tanaman Pertanian, Hama Binatang pada Tumbuhan Pertanian

632.7 *Insect Pests* / Hama Serangga pada Tanaman Pertanian, Hama Serangga pada Tumbuhan Pertanian

632.8 *Viral Diseases* / Penyakit Virus pada Tanaman Pertanian, Penyakit Virus pada Tumbuhan Pertanian

632.9 *General Topics of Pests and Diseases Control* / Pembasmian Hama pada Tanaman Pertanian

pembasmian hama pada tumbuhan pertanian, penggunaan pestisida, insektisida, fungisida, DDT, fumigasi hama, fumigasi kedokteran, teknologi bahan kimia pertanian, industri pestisida

633 *Field and Plantation Crops* / Tanaman Persawahan dan Tanaman Perkebunan
tumbuhan persawahan dan tumbuhan perkebunan

633.1 *Cereals* / Sereal, Biji-bijian

gandum, oat, jagung, maizena, padi, beras, teknologi pembuatan makanan dari padi dan biji - bijian

633.2 *Forage Crops* / Tanaman Pakan Ternak, Tumbuhan Pakan Ternak

rumput - rumputan, jerami

633.3 *Legumes* / Tanaman Biji - bijian, Tumbuhan Biji - bijian

kacang - kacangan, kacang tanah, kacang kedelai, ercis, buncis, alfalfa, semanggi

633.5 *Fiber Crops* / Tanaman Berserat, Tumbuhan Berserat

kapas, rami, yute, bambu, kelapa, rotan, nipa, palem, kebun kapas, kebun kelapa

633.6 *Sugar, Syrup, Starch Crops* / Tanaman Gula, Sirup, dan Tepung Kanji

tumbuhan gula, sirup, dan tepung kanji, tebu, sagu, sorghum, ararut, ubi garut, teknologi pembuatan gula dan sirup

633.7 *Alkaloidal Crops* / Tanaman Alkaloidal, Tumbuhan Alkaloidal

tembakau, teh, kopi, kakao, coklat, kola, teh, kopi dan coklat dari segi minuman teknologi pembuatan minuman teh, kopi dan coklat, produk tembakau

633.8 *Industrial Crops* / Tanaman untuk Keperluan Industri, Tumbuhan untuk Keperluan Industri

tanaman untuk minyak wangi dan parfum, rempah - rempah, pohon karet, cengkeh, teknologi pembuatan bumbu dari rempah - rempah, teknologi karet

634 *Orchard, Fruits* / Perkebunan Buah - buahan, Kebun Buah - buahan

buah - buahan ditinjau dari segi makanan, teknologi pembuatan makanan dari buah - buahan

634.1 *Pomaceous Fruits* / Kelompok Apel dan Pear

634.2 *Drupaceous Fruits* / Kelompok Aprikot, Plum, Cherry, Persik

634.3 *Citrus and Moraceous Fruits* / Kelompok Jeruk, Lemon, Lime, Sitrun

634.4 *Other Fruits* / Jambu, Mangga

634.6 *Tropical and Subtropical Fruits* / Buah - buahan Tropis dan Subtropis

buah kelapa, alpukat, pepaya, manggis, rambutan, durian, kurma

634.7 *Berries Fruits* / Kelompok Buah Arbei, Currant, Stawberry, Cranberry

634.77 *Herbaceous* / Kelompok Pisang, Nanas

634.8 *Grapes* / Anggur

634.9 *Forestry* / Ilmu Kehutanan

634.92 *Forest Management* / Manajemen Kehutanan, Manajemen Hutan
pengelolaan hutan, manajemen produksi kehutanan

634.93 *Safety Features of Forestry* / Fasilitas Keamanan Hutan
menara pengawas

634.95 *Silviculture* / Penanaman Hutan
reboisasi, penghijauan, pemeliharaan hutan

634.96 *Injuries of Forestry* / Kerusakan Hutan
kebakaran hutan, teknik penanggulangan kebakaran hutan

634.97 *Kind of Trees* / Jenis - jenis Hutan
hutan jati, hutan pinus, hutan cemara

634.98 *Forest Exploitation* / Eksploitasi Hutan
penebangan hutan, operasi penggergajian kayu

634.99 *Agroforestry* / Kombinasi Pertanian dan Kehutanan

635 *Garden Crops, Horticulture, Vegetables* / Tanaman Kebun, Hortikultura, Sayur -
Mayur, Sayuran

Hortikultura: ilmu perkebunan, ilmu tentang berkebun, *home gardening* / kebun rumah,
sayuran ditinjau dari segi makanan, teknologi pembuatan makanan dari sayuran

635.092 *Gardeners* / Pekebun, Tukang Kebun
florist / ahli taman

635.1 *Edible Roots* / Tanaman yang Akarnya Dapat Dimakan, Tumbuhan yang
Akarnya Dapat Dimakan
bit, wortel, lobak

635.2 *Edible Tubers and Bulbs* / Umbi - umbian
kentang, bawang, ubi jalar, ketela

635.3 *Edible Leaves, Stems* / Daun - daunan, Tangkai yang Dapat Dimakan

asparagus, kubis, blumkol, bunga kol, brokoli, taoge, kecambah

635.4 *Cooking Greens and Rhubarb* / Sayuran Hijau

bayam, sawi

635.5 *Salad Crops* / Sayuran Selada, Seledri, Dandelion

635.6 *Edible Garden Fruits* / Tanaman Kebun yang Dapat Dimakan, Tumbuhan Kebun yang Dapat Dimakan

melon, semangka, mentimun, tomat, labu, blewah, cabe

635.7 *Aromatic and Sweet Herbs* / Tanaman untuk Bumbu dan Tanaman Jamu

tumbuhan untuk bumbu dan tumbuhan jamu, tanaman herbal, tumbuhan herbal

635.8 *Edible Mushrooms and Truffles* / Cendawan yang Dapat Dimakan

jamur kuping, jamur merang, jamur tiram, budidaya jamur

635.9 *Flower and Ornamental Plants, Floriculture* / Bunga dan Tanaman Hias, Florikultura

Florikultura: ilmu tentang penataan bunga dan tanaman hias, tumbuhan hias

635.91 *Specific Techniques, Equipment, Materials* / Teknik, Alat-alat, Perlengkapan, Bahan-bahan Florikultura

635.9152 *Nursery Garden* / Kebun Pembibitan Bunga dan Tanaman Hias

kebun pembibitan bunga dan tumbuhan hias

635.92 *Injuries, Diseases, Pests of Flower* / Kerusakan, Penyakit, Hama pada Bunga dan Tanaman Hias

kerusakan, penyakit, hama pada bunga dan tanaman hias

635.93 *Grouping of Flower and Ornamental Plants* / Pengelompokan Bunga dan Tanaman Hias

Pengelompokan bunga dan tumbuhan hias berdasarkan durasi tumbuh, pengelompokan *taxonomic* / taksonomik, pengelompokan berdasarkan musim berbunga, pengelompokan berdasarkan tempat tumbuh

635.93464 *Anthuriums* / Anthurium

635.94 *Flower and Ornamental Plants Propagated* / Pengembangbiakan Bunga dan Tanaman Hias

pengembangbiakan bunga dan tumbuhan hias dari umbi dan akar

635.951 *Native Habitats of Flower and Ornamental Plants* / Habitat Alam Bunga dan Tanaman Hias

habitat alam bunga dan tumbuhan hias, habitat tanaman hias di Skotlandia

635.951598 *Native Habitats of Indonesia* / Habitat Alam Bunga dan Tanaman Hias di Indonesia

habitat alam bunga dan tumbuhan hias di Indonesia

635.977 *Trees* / Pohon, Pepohonan

hutan kota, jalur hijau, penanaman pohon, hutan

635.9772 *Bonsai* / Tanaman Hias Kerdil, Pohon Mini

635.98 *Greenhouse Gardening* / Kebun Bunga terrarium, tanaman hias dalam pot, kebun organik

636 *Animal Husbandry* / Peternakan

636.003 *Dictionary and Encyclopedia of Husbandry* / Kamus Peternakan, Ensiklopedia Peternakan

636.005 *General Publications of Animal Husbandry* / Terbitan Berseri Peternakan, Berkala Umum Peternakan

majalah peternakan, jurnal peternakan

636.006 *Organization and Management Animal Husbandry* / Organisasi dan Manajemen Peternakan

636.007 *Education, Research, Related Topics* / Pendidikan, Riset dan Topik Terkait di Bidang Peternakan

636.01 *Ranches* / Ranch, Tempat Peternakan

636.01092 *Ranchers* / Peternak

636.07 *Ranch Animals* / Hewan Ternak, Binatang Ternak

hewan ternak yang masih muda, bibit ternak, benih ternak

636.08 *Specific Topics in Animal Husbandry* / Topik Khusus tentang Peternakan produksi ternak dan hasil peternakan, perawatan hewan ternak, pengelolaan kotoran ternak, pemberian pakan hewan ternak, rumah sakit khusus hewan, kandang, kurungan, pelatihan hewan

636.0832 *Animal Rescue* / Penyelamatan Hewan, Penyelamatan Binatang

636.0887 *Pets* / Hewan Peliharaan, Binatang Peliharaan makanan hewan peliharaan

636.089 *Veterinary Science, Veterinary Medicine* / Ilmu Kedokteran Hewan pencegahan, pengobatan dan pembedahan hewan

636.089092 *Veterinarians* / Dokter Hewan

636.1 *Horses and Equines* / Peternakan Kuda, Keledai, Zebra peternakan kuda poni, produksi ladam kuda

636.2 *Ruminants and Camelidae* / Peternakan Sapi peternakan lembu, sapi perah, kerbau, banteng, bison, kijang, rusa, unta, llama

636.3 *Sheeps* / Peternakan Domba, Biri-biri dan Kambing

636.4 *Swine* / Peternakan Babi

636.5 *Poultry* / Peternakan Unggas

peternakan ayam, kalkun, itik, bebek, burung merpati, burung dara

636.5142 *Animal Husbandry* / Peternakan Hewan Petelur, Peternakan Binatang Petelur produksi telur

636.6 *Birds Other than Poultry* / Peternakan Burung Selain Unggas

peternakan burung penyayi (burung kutilang, burung kenari, burung kakatua, burung nuri), peternakan burung elang dan burung rajawali

636.7 *Dogs* / Peternakan Anjing

peternakan anjing hias jenis pudel, doberman, collie, spaniel, retriever, bulldog, dalmantian

636.8 *Cats* / Peternakan Kucing

peternakan kucing hias jenis kucing siam, kucing persia, kucing manx, kucing anggora

636.9 *Other Mammals* / Peternakan Hewan Mamalia

peternakan koala, kanguru, hamster, kelinci, marmut

637 *Dairy and Related Products* / Perusahaan Susu dan Produk Terkait

637.1 *Milk Processing* / Produksi Susu

susu sapi, susu skim, susu krim, yogurt, selain susu dari sapi (susu kambing, susu unta), teknologi pembuatan susu kedelai, susu dan yogurt ditinjau dari segi minuman

637.2 *Butter Processing* / Produksi Mentega

mentega sebagai bahan makanan

637.3 *Cheese Processing* / Produksi Keju

keju sebagai bahan makanan

637.4 *Frozen Desert Processing* / Produksi Es Krim, Puding, Agar - agar, Serbat

637.5 *Egg Processing* / Produksi Telur

telur ayam dan telur selain ayam (telur bebek, telur burung puyuh, dan sebagainya), telur asin, peternakan hewan petelur

638 *Insect Culture* / Pemeliharaan Serangga

638.1 *Bee Keeping, Apiculture* / Peternakan Lebah Madu, Apikultur

638.16 *Honey Processing* / Produksi Madu

karya komprehensif tentang madu, manfaat dan khasiat madu, ditinjau dari segi makanan

638.2 *Silk Worm* / Peternakan Ulat Sutera

tekstil dari ulat sutera

638.5 *Resin Producing* / Produksi Damar

639.1 *Hunting* / Berburu untuk Tujuan Komersial

memasang perangkap dan jebakan, produksi alat-alat untuk berburu

639.1092 *Hunters* / Pemburu

639.2 *Commercial Fishing* / Penangkapan Ikan untuk Tujuan Komersial

pemancingan, menangkap ikan paus, menangkap anjing laut, peternakan ikan, produksi alat memancing

639.2092 *Fishermen* / Nelayan

639.31 *Fish Culture in Fresh Water* / Peternakan Ikan Air Tawar, Budidaya Ikan Air Tawar

kolam ikan, pemeliharaan ikan di sungai dan danau, budidaya belut, ikan koi, ikan mas, ikan arwana, ikan lele

639.32 *Fish Culture in Salt Water* / Peternakan Ikan Air Asin dan Air Payau
budidaya ikan bandeng

639.34 *Fish Culture in Aquariums* / Peternakan Ikan di Akuarium
budidaya ikan hias

639.37 *Culture of Amphibians* / Peternakan Katak, Peternakan Kodok

639.39 *Culture of Reptils* / Peternakan Reptil

639.4 *Culture of Mollusk* / Peternakan Moluska

peternakan siput, kerang, tiram, remis, budidaya bekicot

639.5 *Culture of Crustacean* / Peternakan Kepiting, Udang, Lobster

639.7 *Culture of Invertebrates* / Peternakan Hewan Invertebrata, Peternakan Binatang Invertebrata

budidaya cacing, invertebrata ditinjau dari segi zoologi

639.9 *Conservation of Biological Resource* / Konservasi Sumber - sumber Biologis

konservasi hewan, konservasi hewan liar, konservasi binatang, konservasi binatang liar

639.92 *Habitat Improvement* / Peningkatan Habitat Hewan, Peningkatan Habitat Binatang

639.92 *Population Control* / Pengendalian Populasi Hewan, Pengendalian Populasi Binatang

639.99 *Plant Conservation* / Konservasi Tumbuhan, Konservasi Tanaman

640 - 649 Kesejahteraan Rumah Tangga

Home Economic and Family Living (Kesejahteraan Rumah Tangga dan Kehidupan Keluarga)

640 *Household Management and Personal Life* / Manajemen Rumah Tangga dan Manajemen Kehidupan Pribadi

640.3 *Dictionaries, Encyclopedia* / Kamus Manajemen Rumah Tangga, Ensiklopedia Manajemen Rumah Tangga

640.4 *Specific Aspects of Household Management* / Aspek - aspek Khusus dalam Manajemen Rumah Tangga

pengaturan keuangan keluarga, catatan pengeluaran keuangan keluarga, manajemen waktu, manajemen keuangan keluarga dan karya komprehensif tentang teknik membuat makanan

640.5 *General Publications of Home Economic* / Terbitan Berseri, Berkala Kesejahteraan Rumah Tangga

majalah kesejahteraan rumah tangga, jurnal kesejahteraan rumah tangga

640.7 *Purchasing Guides* / Panduan Belanja, Daftar Belanja Rumah Tangga

pendidikan konsumen untuk kebutuhan pribadi dan kebutuhan rumah tangga, pendidikan rumah tangga, Pembinaan Kesejahteraan Keluarga / PKK

640.92 *Housekeeping* / Rumah Tangga

641 *Gastronomy* / Gastronomi

Gastronomi: ilmu yang mempelajari tentang masakan serta keahlian memasak makanan dan minuman, karya komprehensif tentang makanan dan minuman, kuliner, minuman, makanan

641.2 *Beverages, Drinks* / Minuman

minuman ringan (air mineral, jus, dan lain-lain), minuman non alkohol, minuman beralkohol (wine, sake, arak, bir, whiskey, vodka, brandy, gin, rum), teknologi pembuatan minuman komersial, teknologi pembuatan minuman non alkohol (air mineral, jus)

641.3 *Food* / Makanan

makanan sehat, makanan mengandung sayuran, makanan mengandung daging, seafood, nugget / daging ayam olahan, daging asap, snack / makanan ringan, permen,

kembang gula, gulali, sereal, teknologi pembuatan makanan komersial, teknologi pembuatan gula

641.3372 *Tea* / Teh

kebun teh, teknologi pembuatan minuman teh, kopi dan coklat

641.3373 *Coffe* / Kopi

kebun kopi, teknologi pembuatan minuman teh, kopi dan coklat

641.3374 *Chocolate* / Coklat

kebun coklat, teknologi pembuatan minuman teh, kopi dan coklat

641.34 *Fuits* / Buah - buahan

perkebunan buah - buahan, teknologi pembuatan makanan dari buah - buahan

641.35 *Vegetables* / Sayur - Mayur, Sayuran

kebun sayuran, teknologi pembuatan makanan dari sayuran

641.371 *Dairy, Milk* / Susu

yogurt, produksi susu

641.38 *Honey* / Madu

produksi madu

641.4 *Food Preservation and Storage* / Pengawetan dan Penyimpanan Makanan

pengalengan, pengeringan, pengasapan, pembekuan dan pendinginan makanan, penggunaan bahan pengawet makanan

641.5 *Cooking* / Memasak Masakan

masakan yang dimasak dengan atau tanpa api, makanan untuk acara minum teh, makanan bayi dan makanan khusus untuk anak - anak, aneka resep, resep masakan / resep makanan, resep kue, resep roti, teknologi industri makanan bayi

641.5092 *Cooker, Chef* / Tukang Masak, Koki

641.563 *Cooking for Health* / Masakan untuk Kesehatan

masakan untuk penderita penyakit jantung dan untuk penderita hipertensi dan diabetes, masakan berkalori rendah, masakan berkalori tinggi, masakan vegetarian, masakan

berkadar gula rendah, masakan berkadar garam rendah, masakan berkadar kolesterol rendah, masakan berkadar lemak rendah

641.568 *Special Occasions Cooking* / Masakan yang Berhubungan dengan Perayaan Natal, masakan untuk Idul Fitri, masakan Lebaran, masakan perayaan pesta, masakan untuk ulang tahun. ketupat lebaran, kue tar, sesajen, tumpeng

641.57 *Quantity Cooking* / Masakan untuk Keperluan

masakan sekolah, masakan hotel dan restoran, masakan kantin, masakan rumah sakit

641.593 - 641.599 *Cooking Characteristic of Specific Localities* / Masakan dari Lokasi masakan China, masakan Italia

641.59598 *Indonesian Cooking* / Masakan Indonesia

masakan tradisional Indonesia, makanan tradisional Indonesia, masakan Jawa, masakan Padang, masakan Sunda

641.6 *Cooking Specific Materials* / Memasak dengan Bahan-bahan Khusus memasak dengan bahan non alkohol, memasak dengan bahan beralkohol

641.7 *Specific Cooking Processes* / Proses dan Teknik Khusus Memasak Membakar / *barbeque*, memanggang, merebus, menggoreng, membuat sate

641.8 *Specific Kinds of Composite Dishes* / Masakan dari Berbagai Jenis Hidangan Campuran

sop, salad, biskuit, waffel, pasta, pizza, sandwich, hotdog, hamburger, cake, es krim, puding, kebab, cookies, pertanian salad, produksi es krim dan puding ditinjau dari segi ilmu pertanian

642 *Meals Service* / Penghidangan Makanan, Menu Masakan makan pagi / sarapan, makan siang, makan malam

642.1 *Meals for Home and Family* / Penghidangan Makanan, Menu untuk Rumah dan Keluarga

642.3 *Meals for Camp, Picnic and Travel* / Penghidangan Makanan, Menu Bekal Kemping, Piknik dan Perjalanan

642.4 *Meals for Social and Public Occasions* / Penghidangan Makanan, Menu untuk Pertemuan Sosial

banquet / perjamuan makan

642.5 *Meals in Public Eating Place* / Penghidangan Makanan, Menu di Tempat Makan Umum

penghidangan makanan di hotel, penghidangan makanan di restoran dan cafetaria

642.6 *Serving at Table* / Layanan di Meja Makan

642.7 *Table Furnishings* / Perlengkapan Meja Makan

piring, sendok, garpu, gelas, cangkir, taplak meja

643.1 *Housing* / Rumah dan Perumahan

rumah dan perlengkapan, pemilihan, penyewaan dan pembelian rumah, keamanan rumah, teknik bangunan

643.2 *Special Kind of Housing* / Jenis - jenis Rumah

apartemen, condominium, flat, cottage, rumah peristirahatan, rumah perahu, caravan, rumah kos

643.3 *Kitchen and Their Equipment* / Dapur dan Perlengkapan Dapur

kompur, panci, wajan, spatula, pisau dapur, produksi alat-alat rumah tangga

643.4 *Eating and Drinking Areas* / Tempat Makan dan Minum

ruang makan, bar dan pub

643.5 *Other Areas of House* / Kamar dan Bagian - bagian Rumah

loteng, ruang bawah tanah, gudang, kamar tidur, ruang kerja, ruang keluarga, ruang tamu, ruang belajar, kamar mandi / toilet, wc / kakus, teknik struktural dan konstruksi bawah tanah

643.6 *Appliances and Laborsaving* / Alat - alat Rumah Tangga

produksi alat-alat rumah tangga

643.7 *Renovating, Improvement, Remodeling of House* / Renovasi dan Perbaikan Rumah

644 *Household Utilities* / Keperluan Rumah Tangga

home energy conservation / konservasi energi untuk rumah tangga

644.1 *Household Heating* / Pemanasan untuk Rumah Tangga

produksi alat pemanas, teknik pemanasan rumah

644.2 *Household Lighting* / Penerangan untuk Rumah Tangga

teknik penerangan, perlengkapan penerangan

644.5 *Household Ventilation and Air Conditioning AC* / Ventilasi dan Penyejuk

Ruangan untuk Rumah Tangga

teknik ventilasi dan pendingin ruangan

644.6 *Household Water Supply* / Persediaan Air untuk Rumah Tangga

teknik persediaan air

645 *Household Furnishing* / Perabotan Rumah Tangga

produksi perabot rumah

645.1 *Floor Covering* / Penutup Lantai

karpas, permadani, keset, karpas dan permadani ditinjau dari segi industri tekstil yang diproses khusus

645.2 *Wall and Ceiling Covering* / Penutup Dinding dan Langit - langit Rumah

cat tembok, wallpaper, hiasan dinding, poster dinding, pigura

645.3 *Curtains and Related Furnishing* / Tirai dan Perabotan yang Terkait

gorden

645.4 *Furniture and Accessories* / Furnitur dan Asesoris Rumah

tempat tidur, lemari, bufet, sofa, meja dan kursi, kursi goyang

645.5 *Lightning Fixtures* / Perlengkapan Penerangan Rumah Tangga

bola lampu, neon, kabel, saklar, lampu hias, lampu taman

645.6 *Furnishing for Specific Rooms* / Perabotan untuk Ruang Khusus

645.7 *Outdoor Furnishing* / Perabotan untuk Luar Ruangan

646.1 *Sewing Materials and Equipment* / Mesin Jahit dan Perlengkapan Menjahit

benang jahit, kain, bahan dari kulit, bahan dari bulu, jarum jahit, gunting jahit, barang kelontong, kapstok / gantungan baju, manekin, produksi benang, produksi perlengkapan menjahit

646.2 *Sewing and Related Operations* / Menjahit dan Pekerjaan yang Berkaitan

obras, menambal, tambalan, menisik, menjahit dengan mesin, petunjuk menjahit, pedoman menjahit

646.3 *Clothing* / Pakaian, Tata Busana, Mode Busana, Fashion

pakaian untuk pria, pakaian untuk wanita, pakaian untuk bayi, pakaian untuk anak dan remaja, pakaian untuk orang sakit, pakaian untuk orang cacat, busana Muslim / busana Muslimah, kopiah, jilbab, kerudung, produksi pakaian dari kulit dan bulu, produksi pakaian dan garmen

646.4 *Clothing Construction* / Konstruksi Pakaian

pola pakaian, pola jahitan, desain pakaian, gaun, baju, celana, rok, daster, blus, kaos, sweater, jaket, jas hujan, pakaian kerja, pakaian dalam, pakaian olah raga, kostum pesta, kostum perayaan, baju tidur / piyama

646.40092 *Dressmakers, Tailor* / Penjahit, Tukang Jahit, Pembuat Baju, Pembuat Pakaian, Desainer

646.48 *Accessories* / Asesoris

sabuk, sapu tangan, sarung tangan, syal, sabuk pengaman, produksi asesoris dari kulit dan bulu, produksi asesoris pakaian

646.5 *Construction of Headgear* / Konstruksi Penutup Kepala

kerpus, kopiah, songkok, jilbab, kerudung, topi, helm, busana Muslim / busana Muslimah

646.6 *Care of Clothing* / Pemeliharaan Pakaian

mencuci pakaian, mencelup pakaian, menyimpan pakaian, pemasangan tempat cuci, laundry

646.7 *Grooming* / Merias Diri, Mendandani Diri, Tata Rias

rias untuk pria, rias untuk wanita, rias untuk anak-anak, mandi, keramas, shower, sauna, potong rambut, gaya rambut, wig, lipstick, perias bibir, manicure, pedicure, rias pengantin, produksi sisir, pencukur dan lain-lain alat-alat kerapian

646.72 *Cosmetics, Cosmetology* / Kosmetik, Kosmetologi

Kosmetologi: ilmu yang mempelajari kosmetika dan tata rias, teknologi parfum dan kosmetik

647 *Management Housekeeping* / Pengaturan Pekerjaan Rumah Tangga

647.2 *Public Household, Servant* / Pembantu Rumah Tangga / PRT

647.94068 *Hotel Management* / Manajemen Perhotelan

647.95 *Restaurants* / Restoran

warung makan, warung kopi, cafe, cafetaria, katering

647.953 - 647.959 *Specific Localities of Restaurants* / Restoran di Lokasi Tertentu

restoran di Hawaii

647.95598 *Restaurants of Indonesia* / Restoran di Indonesia

648 *Housekeeping, Household Sanitation* / Pekerjaan Rumah Tangga, Sanitasi Rumah Tangga

laundry / pencucian pakaian, mengepel lantai, mencuci piring, menyimpan barang, pindah rumah, teknik sanitasi umum, mencuci pakaian

649.1 *Child Rearing, Child Care* / Mengasuh Anak

pelatihan pengasuhan anak, parenting skill

649.122 *Infant Rearing, Infant Care* / Mengasuh Bayi

baby sitter / pengasuh bayi

649.3 *Child Feeding* / Memberi Makan Anak

menyusui

649.4 *Child Clothing and Health* / Memberi Pakaian dan Kesehatan Anak

keperawatan anak

649.5 *Child Activities and Recreation* / Aktivitas untuk Anak

bermain dengan mainan, bermain game, olah raga untuk anak, produksi mainan

649.6 *Child Training* / Pelatihan untuk Anak - anak

latihan menggunakan toilet, latihan disiplin untuk anak, pendidikan seks untuk anak, pendidikan seks ditinjau dari segi ilmu kedokteran

649.7 *Moral and Character Training* / Pelatihan Pembentukan Moral dan Karakter untuk Anak-anak

649.8 *Home Care of Persons with Illness and Disabilities* / Perawatan Orang Sakit dan Orang Lemah di Rumah
perawatan di rumah

650 - 659 Manajemen dan Ilmu yang Berkaitan

Management and Auxiliary Service (Manajemen dan Ilmu yang Berkaitan)

650 *Business* / Bisnis

650.021 *Statistic of Business* / Statistik Bisnis

650.0285 *Data Processing and Analysis of Business* / Pengolahan dan Analisa Data di Bidang Bisnis

proses komputerisasi bisnis

650.03 *Dictionaries and Encyclopedia of Business* / Kamus Bisnis, Ensiklopedia Bisnis

650.05 *General Publications of Business* / Terbitan Berseri Bisnis, Berkala Umum Bisnis

majalah bisnis, jurnal bisnis

650.07 *Education, Research, Related Topics of Business* / Pendidikan, Riset Penelitian Bisnis

650.1 *Personal Success in Business* / Sukses Pribadi dalam Bisnis

kreativitas bisnis, efisiensi bisnis, sukses finansial

650.142 *Job Applications* / Lamaran Pekerjaan, Lowongan Pekerjaan

pencari kerja

650.152 *Curriculum Vitae* / Daftar Riwayat Hidup

651 *Office Services* / Layanan Kantor

administrasi kantor, administrasi niaga

651.2 *Office Equipment and Supplies* / Perlengkapan Kantor

perabotan kantor, form, nota, kuitansi kantor, stasioneri dan alat - alat perkantoran, produksi alat tulis kantor / ATK

651.3 *Office Management* / Manajemen Kantor, Manajemen Perkantoran

layanan perkantoran, kegiatan tata usaha, kegiatan kesekretariatan, stenografer, tukang ketik, sekretaris

651.5 *Records Management* / Arsip dan Kearsipan Kantor, Dokumen Kantor

arsip dan kearsipan perusahaan, arsip dan kearsipan medis, disposisi, lemari arsip, *filing system* / sistem kearsipan, sistem berkas, prosedur kearsipan, penyimpanan arsip dokumen

651.6 *Creation and Transmission of Records* / Surat, Pembuatan dan Penyebaran Persuratan

korespondensi perkantoran, penanganan surat dan dokumen, form surat / bentuk surat

651.8 *Computer Application for Office Management* / Aplikasi Komputer untuk Manajemen Perkantoran

pengolahan dan analisa data di bidang manajemen perkantoran, komputerisasi perkantoran

651.9 *Office Services in Specific Kinds of Enterprises* / Layanan Kantor untuk Perusahaan

652 *Process of Written Communication* / Proses Komunikasi Tertulis di Perkantoran

652.1 *Penmanship* / Teknik Menulis Indah

652.3 *Typing* / Mengetik, Teknik Mengetik dan Teknik Pengetikan

produksi mesin tik

652.4 *Duplication of Records Methods* / Metode Penduplikasian Dokumen

teknik stensil, *xenography* / xenografi, metode fotocopy, produksi mesin fotocopy

652.5 *Word Processing* / Pengolahan Kata

pengolahan kata menggunakan komputer

652.8 *Cryptography* / Kriptografi

Kriptografi: ilmu yang mempelajari tentang sandi, pembacaan sandi dan kode rahasia

653 *Shorthand* / Penulisan Cepat, Penulisan dengan Tangan

653.14 *Stenography* / Stenografi

Stenografi: ilmu tentang penulisan cepat

653.2 *Conventional Letters* / Penulisan Surat Konvensional

653.4 *Handwritten Systems* / Sistem Tulisan Tangan

penulisan tangan sistem Pitman, sistem Lindsey, sistem Malone, sistem Gregg

657 *Accounting* / Akuntansi

karya komprehensif tentang filsafat dan teori akuntansi

657.0285 *Data Processing and Analysis of Accounting* / Pengolahan dan Analisa Data di Bidang Akuntansi

proses komputerisasi akuntansi

657.03 *Dictionaries and Enciclopedia of Accounting* / Kamus Akuntansi, Ensiklopedia Akuntansi

657.042 *Elementary Level of Accounting* / Dasar - dasar Akuntansi

657.044 *Internediate Accounting* / Akuntansi Internediate

657.046 *Advanced Accounting* / Akuntansi Tingkat Lanjut, Akuntansi Lanjutan

657.05 *General Publications of Accounting* / Terbitan Berseri Akuntansi, Berkala Umum Akuntansi

majalah akuntansi, jurnal akuntansi

657.07 *Education, Research of Accounting* / Pendidikan dan Riset Penelitian Akuntansi

657.092 *Accountants* / Akuntan

657.1 *Constructive Accounting* / Akuntansi Konstruktif, Akuntansi Pembangunan

657.2 *Bookkeeping* / Tata Buku

657.3 *Financial Reporting* / Laporan Keuangan, Laporan Finansial
auditing

657.42 *Cost Accounting* / Akuntansi Biaya

657.45 *Auditing* / Audit Keuangan, Pemeriksaan Keuangan

laporan keuangan

657.46 *Tax Accounting* / Akuntansi Perpajakan, Akuntansi Pajak

657.47 *Fiduciary Accounting* / Akuntansi Gadai, Akuntansi Penggadaian

657.48 *Analytical Accounting, Financial Accounting* / Akuntansi Analitik, Akuntansi Keuangan

akuntansi inflasi, akuntansi income, akuntansi dana

657.661 *Public Accounting* / Akuntansi Publik, Akuntansi Pemerintah, Akuntansi Pemerintahan

657.662 *Private Accounting* / Akuntansi Privat, Akuntansi Swasta, Akuntansi Perusahaan

657.7 *Accounting for Specific Phases of Business Activity* / Akuntansi untuk Fase Khusus dari Aktivitas Bisnis

akuntansi aset, akuntansi kas, akuntansi inventaris, akuntansi leasing, akuntansi modal

657.8 *Accounting for Specific Activities* / Akuntansi untuk Lembaga Khusus

akuntansi layanan sosial, akuntansi rumah sakit, akuntansi real estate, akuntansi pabrik

657.9 *Accounting for Specific Organizations* / Akuntansi untuk Organisasi Tertentu

akuntansi bisnis skala, akuntansi wirausaha, akuntansi koperasi, akuntansi yayasan

658 *General Management* / Manajemen Umum

658.001 *Philosophy and Theory of Management* / Filsafat dan Teori Manajemen

658.003 *Dictionaries and Encyclopedia of Management* / Kamus Manajemen, Ensiklopedia Manajemen

658.005 *General Publications of Management* / Terbitan Berseri Manajemen, Berkala Umum Manajemen

majalah manajemen, jurnal manajemen

658.02 *Management for Enterprises* / Manajemen Perusahaan

manajemen perusahaan kecil, manajemen perusahaan besar

658.04 *Management for Specific Organizations* / Manajemen Organisasi

manajemen korporasi, manajemen holding company, manajemen perusahaan internasional, manajemen koperasi, konglomerasi / konglomerat

658.05 *Data Processing and Analysis of Management* / Pengolahan dan Analisa Data di Bidang Manajemen

proses komputerasi manajemen

658.07 *Education, Research of Management* / Pendidikan dan Riset Penelitian Manajemen

658.1 *Organizations* / Manajemen Organisasi

manajemen organisasi

658.15 *Financial Management* / Manajemen Keuangan

manajemen pengawasan keuangan

658.1511 *Managerial Accounting* / Akuntansi Manajerial, Akuntansi Manajemen

658.152 *Management of Investment, Capitalization* / Manajemen Investasi, Manajemen Modal, Kapitalisasi

658.154 *Budgeting* / Budget, Anggaran

penyusunan anggaran, penganggaran, anggaran perusahaan

658.155 *Management of Income and Expense* / Manajemen Pemasukan dan Pengeluaran

distribusi keuntungan, deviden, manajemen biaya

658.16 *Reorganizations of Enterprises* / Reorganisasi Perusahaan

akuisisi perusahaan, konsolidasi perusahaan, merger perusahaan, take - over perusahaan, holding company, kartel, manajemen holding company

658.2 *Plant Management* / Manajemen Pabrik

pabrik

658.27 *Equipment Management* / Manajemen Perlengkapan, Manajemen Peralatan

658.3 *Personnel Management* / Manajemen Personalia, Manajemen Sumber Daya Manusia, Manajemen SDM

manajemen pegawai, manajemen karyawan, pengaturan pegawai, pengaturan karyawan, kepegawaian

658.306 *Job Analysis* / Analisa Pekerjaan Manajemen Personalia

job deskripsi, evaluasi kerja, penilaian kerja, penilaian kinerja personalia

658.31 *Elements of Personnel Management* / Bagian - bagian Manajemen Sumber Daya Manusia

rekrutmen pegawai, seleksi pegawai, pendidikan dan training karyawan, pengembangan karyawan, tata tertib dan peraturan perusahaan, promosi jabatan, hukuman dan sanksi untuk karyawan

658.32 *Wage and Salary Administration* / Administrasi Upah dan Gaji

bonus dan tunjangan, tunjangan hari raya / THR, gaji ke-13

658.4 *Executive Management* / Manajemen Eksekutif

fungsi dan kekuasaan manajemen

658.401 *Planning and Strategic Management* / Manajemen Perencanaan dan Manajemen Strategi

manajemen strategik, manajemen strategis, manajemen operasi

658.4013 *Control and Quality Management* / Manajemen Kontrol dan Kualitas

manajemen pengawasan kualitas, total quality management / TQM, manajemen mutu, *International Organization for Standardization* / ISO (ISO 9000, ISO 14000, ISO 26000, ISO 31000), Standar Nasional Indonesia / SNI

658.402 *Internal Organizations* / Manajemen Organisasi Internal

line dan staf, team work

658.4036 *Decision Making Management* / Manajemen Pengambilan Keputusan

problem solving, manajemen penyelesaian masalah, *critical path method* / CPM, *program evaluation review technique* / PERT

658.4038 *Information Management* / Manajemen Informasi

management information system, sistem informasi manajemen

658.404 *Project Management* / Manajemen Proyek

manajemen operasi, manajemen produksi

658.405 *Negotiation, Conflict, Crisis Management* / Negosiasi, Manajemen Konflik, Manajemen Krisis

654.408 *Social Responsibility of Management* / Manajemen Pertanggungjawaban Sosial

safety management, tanggung jawab sosial perusahaan / *corporate social responsibility* / CSR

658.42 *Top Management* / Manajemen Tingkat Atas
direktur

658.43 *Middle Management* / Manajemen Tingkat Pertengahan

658.46 *Management Consulting* / Manajemen Konsultan

658.5 *Management of Production* / Manajemen Produksi

manajemen produk, organisasi produksi, manajemen logistik

658.56 *Management Product Analysis* / Manajemen Analisa Produk

manajemen pengepakan produk

658.57 *Research and Development Management (R and D)* / Manajemen Riset dan Pengembangan

desain produk, penelitian produk, pengembangan produk, perencanaan dan desain produk manufaktur

658.7 *Management of Supplies* / Manajemen Persediaan

manajemen material, manajemen bahan - bahan

658.8 *Marketing, Management of Distribution* / Marketing, Manajemen Distribusi

manajemen distribusi barang dan jasa, manajemen pemasaran

658.800285 *Data Processing and Analysis of Marketing* / Pengolahan dan Analisa Data di Bidang Marketing

proses komputerisasi marketing

658.8003 *Dictionaries and Encyclopedia of Marketing* / Kamus Marketing, Ensiklopedia Marketing

kamus pemasaran, kamus penjualan, ensiklopedia pemasaran, ensiklopedia penjualan
658.8005 *General Publications of Marketing* / Terbitan Berseri Marketing, Berkala Umum Marketing

majalah marketing, jurnal marketing, majalah pemasaran, jurnal pemasaran, majalah penjualan, jurnal penjualan

658.8007 *Education an, of Marketing* / Pendidikan Marketing
pendidikan pemasaran, pendidikan penjualan

658.80072 *Statistical Methods of Marketing* / Metode Statistik Marketing
statistik pemasaran, statistik penjualan

658.81 *Sales Management* / Manajemen Pemasaran
manajemen penjualan, rencana pemasaran, prakiraan penjualan

658.82 *Sales Promotion* / Promosi Pemasaran, Promosi Penjualan

658.83 *Market Research, Market Analysis* / Riset Penelitian Pemasaran, Analisis Pemasaran

riset penelitian penjualan, analisis penjualan, analisa pangsa pasar

658.8342 *Consumer Behavior* / Perilaku Konsumen
psikologi konsumen

658.839 *Historical, Geographic Treatment of Market Research* / Riset Penelitian Pemasaran di Lokasi

riset manajemen pemasaran di lokasi, riset pemasaran di Jerman

658.839598 *Market Research in Indonesia* / Riset Penelitian Pemasaran di Indonesia
riset manajemen pemasaran di Indonesia

658.84 *Marketing Distribution* / Distribusi Marketing

direct selling, multi level marketing / MLM, telemarketing, internet marketing, bisnis online

658.85 *Salesmanship* / Keahlian Menjual, Keahlian Penjualan

658.87 *Retail Channel* / Saluran Ritail

bisnis *franchise* / waralaba, *department store*, *supermarket*, plasa, mall, *outlet*, gerai, distro, toko

659.1 *Advertising* / Periklanan, Reklame, Pariwara, Iklan, Sponsor

659.1092 *Advertisers* / Pengiklan, Pemasang Iklan

659.1125 *Advertising Agencies* / Agen Periklanan, Agen Iklan

659.13 *Advertising in Printed Media* / Periklanan di Media Cetak

iklan di koran dan surat kabar, iklan di majalah, brosur iklan, billboard, poster dan banner iklan

659.14 *Advertising in Broadcast Media* / Periklanan di Radio dan Televisi

iklan di radio, iklan di televisi

659.2 *Public Relations* / Humas, Hubungan Masyarakat

public speaking, manajemen humas, manajemen hubungan masyarakat

659.285 *Public Relations of Corporations* / Humas Perusahaan

660 - 669 Teknologi Kimia dan Ilmu yang Berkaitan

Chemical Engineering and Related Technologies (Teknologi Kimia dan Ilmu yang Berkaitan)

660.01 *Philosophy and Theory of Chemical Engineering* / Filsafat dan Teori Teknologi Kimia

teknik kimia

660.02 *Apparatus, Equipment, Materials* / Alat - alat, Perlengkapan, Bahan - bahan Teknologi Kimia

alat - alat, perlengkapan, bahan-bahan teknik kimia

660.03 *Dictionaries and Encyclopedia* / Kamus Teknologi Kimia, Ensiklopedia Teknologi Kimia

kamus teknik kimia, ensiklopedia teknik kimia

660.05 *General Publications of Chemical* / Terbitan Berseri Teknologi Kimia, Berkala Teknologi Kimia

majalah teknologi kimia, jurnal teknologi kimia, majalah teknik kimia, jurnal teknik kimia

660.06 *Management of Chemical Engineering* / Manajemen Teknologi Kimia

manajemen teknik kimia

660.2 *General Topics of Chemical Engineering* / Topik - topik Umum Teknologi Kimia

pengolahan dan analisa data di bidang teknologi kimia, proses komputerisasi teknologi kimia, reaktor kimia, pabrik kimia, pemrosesan bahan kimia, pengolahan dan analisa data di bidang teknik kimia, proses komputerisasi teknik kimia, pabrik

660.6 *Biotechnology* / Bioteknologi

Bioteknologi: penggunaan proses biologi dalam produksi industri

660.62 *Industrial Microbiology* / Industri Mikrobiologi

mikrobiologi kedokteran

660.63 *Biochemical Engineering* / Teknologi Biokimia, Teknik Biokimia

biokimia ditinjau dari segi kedokteran

660.634 *Enzyme Technology* / Teknologi Enzim

660.7 *Industrial Stoichiometry* / Industri Stoikiometri

661 *Technology of Industrial Chemicals* / Teknologi Industri Kimia

Produksi bahan - bahan kimia yang digunakan sebagai bahan mentah untuk memproduksi barang lain

661.03 *Metallic Compound* / Teknologi Industri Kimia dengan Unsur - unsur Metalik

metal ditinjau dari segi material teknik, metalurgi

661.1 *Nonmetallic Compound* / Teknologi Industri Kimia dengan Unsur-unsur Nonmetalik

661.2 *Acid* / Teknologi Industri Asam

661.3 *Bases* / Teknologi Industri Basa

soda, sodium, potassium alkalis, ammonia, lithium

661.4 *Salts* / Teknologi Industri Garam

teknologi pembuatan garam dapur

661.5 *Ammonium Salt* / Teknologi Industri Garam Ammonium

661.6 *Sulfur and Nitrogen Salts* / Teknologi Industri Belerang dan Garam Nitrogen

661.8 *Organic Chemicals* / Teknologi Industri Kimia Organik

661.804 *Petrochemical* / Petrokimia

Industri kimia yang memproduksi bahan-bahan dari petrokimia

661.805 *Synthetic Chemicals* / Teknologi Industri Kimia Sintetis

662.1 *Firework, Pyrotechnics* / Teknologi Petasan, Piroteknik

Piroteknik: industri pembuatan petasan, mercon, kembang api

662.2 *Explosives* / Teknologi Industri Bahan Peledak

teknologi bahan berbahaya, teknik amunisi

662.3 *Detonators* / Teknologi Industri Detonator

teknik amunisi

662.5 *Matches* / Teknologi Industri Korek Api

662.6 *Non Fuels* / Teknologi Industri Bahan Bakar Non Bensin

bahan bakar dari batu bara, kayu bakar, bahan bakar sintetis, gasohol, methanol, bahan bakar bensin

662.7 *Coke and Charcoal* / Industri Batu Arang dan Arang Kayu

662.8 *Other Fuels* / Industri Bahan Bakar Lainnya

bahan bakar dari sampah, biomass, bio energi

662.9 *Nonfuel Carbons* / Industri Karbon Bukan Bahan Bakar

663 *Bverage Technology* / Teknologi Pembuatan Minuman Komersial

karya komprehensif tentang pembuatan, fermentasi, pengawetan dan pengepakan minuman, industri minuman komersial, minuman

663.1 *Alcoholic Beverages* / Teknologi Pembuatan Minuman Beralkohol

industri minuman beralkohol, industri minuman keras

663.2 *Wine* / Teknologi Pembuatan Minuman Anggur

industri wine, wine

663.4 *Beer and Sake* / Teknologi Pembuatan Minuman Bir dan Sake

bir dan sake

663.5 *Distilled Liquors* / Teknologi Pembuatan Minuman yang Disuling

pembuatan whiskey, tequila, vodka, bourbon, brandy, rum, whiskey, vodka, rum

663.6 *Nonalcoholic Beverages* / Teknologi Pembuatan Minuman Non Alkohol

pembuatan air berkarbonasi, air mineral, jus buah, jus sayuran, santan kelapa, susu kedelai, produksi susu, minuman ringan

663.9 *Other Beverages* / Teknologi Pembuatan Minuman

pembuatan minuman teh, kopi, kakao dan coklat, perkebunan teh kopi, dan coklat, teh, kopi dan coklat ditinjau dari segi minuman

664 *Food Technology* / Teknologi Pembuatan Makanan Komersial

karya komprehensif tentang pembuatan dan pengepakan makanan komersial, industri makanan komersial, makanan

664.1 *Sugars and Syrup* / Teknologi Pembuatan Gula dan Sirup

pembuatan selai, jelly, sorghum, industri gula, sirup, tanaman gula dan sirup, permen dan kembang gula

664.2 *Pectin and Gelatin* / Teknologi Pembuatan Pektin dan Gelatin

664.3 *Fats and Oils* / Teknologi Pembuatan Lemak dan Minyak untuk Memasak

pembuatan margarin, mayonnaise, minyak zaitun, minyak kelapa dan minyak kelapa sawit

664.4 *Food Salt* / Teknologi Pembuatan Garam Dapur

garam beryodium, garam yodium, teknologi industri garam

664.5 *Flavoring Aids* / Teknologi Pembuatan Bumbu Masakan

pembuatan bumbu dari rempah - rempah, cuka, saus, kecap, perkebunan rempah - rempah

664.6 *Special Purpose Food* / Teknologi Pembuatan Makanan Khusus

industri makanan bayi, industri makanan hewan peliharaan, hewan peliharaan, memasak masakan untuk bayi

664.7 *Grains Product* / Teknologi Pembuatan Makanan dari Padi dan Biji-bijian industri makanan dari gandum, jagung, beras, nasi, roti, biskuit, pasta, makaroni, sereal, pembuatan tempe, pembuatan tahu, makanan, tanaman persawahan dan tanaman perkebunan

664.8 *Fruits and Vegetables* / Teknologi Pembuatan Makanan dari Buah-buahan, Sayur-Mayur dan Sayuran

tanaman buah - buahan, tanaman sayuran, buah - buahan dan sayuran ditinjau dari segi makanan

664.9 *Meats and Allied Food* / Teknologi Pembuatan Makanan dari Daging dan Sejenisnya

makanan yang mengandung daging

665.1 *Technology of Industrial Waxes* / Teknologi Industri Lilin

lilin sebagai penerangan non elektrik

665.2 *Technology of Industrial Animals Fats and Oils* / Teknologi Industri Lemak Hewani dan Minyak Hewani

industri minyak ikan, minyak ikan paus

665.3 *Technology of Industrial Vegetable Fats and Oils* / Teknologi Industri Lemak Nabati dan Minyak Nabati

industri minyak kayu putih, minyak kelapa, minyak kelapa sawit

665.4 *Technology of Industrial Mineral Oils* / Teknologi Industri Minyak Mineral

665.5 *Technology of Industrial Petroleum* / Teknologi Industri Bensin, Industri Solar, Industri Minyak Tanah

industri gasoline, industri minyak pelumas, mesin bensin dan mesin solar

665.53 *Refinery Treatment* / Pengilangan Minyak dan Penyulingan Minyak

kilang minyak

665.54 *Storage, Transportation, Distribution* / Penyimpanan, Transportasi, Distribusi Industri Minyak

transportasi menggunakan tanker, distribusi minyak menggunakan pipa, teknik perpipaan, tanker ditinjau dari segi teknik perkapalan

665.7 *Technology of Industrial Natural Gas* / Teknologi Industri Gas Alam

665.73 *Processing Natural Gas* / Pemrosesan Gas Alam

665.74 *Storage, Transportation, Distribution* / Penyimpanan, Transportasi, Distribusi Industri Gas Alam

distribusi gas alam menggunakan pipa

665.776 *Biogas Technology* / Teknologi Biogas

methane, gas methan

665.8 *Other Industrial Gases* / Teknologi Industri Gas Lainnya

industri hidrogen, industri oksigen, industri nitrogen, industri gas halogen, industri gas helium

666 *Ceramic and Allied Technologies* / Teknologi Industri Keramik dan Teknologi Terkait

pembuatan keramik, keramik ditinjau dari segi material pertukangan, keramik ditinjau dari segi material teknik bangunan

666.1 *Glass* / Teknologi Industri Gelas

pembuatan gelas, teknologi industri botol, pembuatan botol, bahan gelas ditinjau dari segi material teknik bangunan

666.157 *Fiber Glass* / Serat Kaca

tekstil dari fiber glass

666.2 *Enamels* / Teknologi Industri Enamel

enamel ditinjau dari segi material pertukangan

666.3 *Pottery* / Teknologi Industri Barang Tembikar

pembuatan barang tembikar

666.5 *Porcelain* / Teknologi Industri Porselen

porselen ditinjau dari segi material pertukangan

666.6 *Earthenware and Stoneware* / Teknologi Industri Barang - barang dari Batu

666.7 *Refractories and Structural Clay Products* / Teknologi Industri Barang - barang dari Tanah Liat

industri ubin, batu bata, batako, ubin, batu bata, batako ditinjau dari segi material pertukangan

666.8 *Synthetic and Artificial Minerals* / Teknologi Industri Mineral Sintetis, Mineral Buatan

666.9 *Masonry Adhesive* / Teknologi Industri Bahan Perekat untuk Pertukangan gips, semen kapur, semen, material pertukangan, bahan perekat ditinjau dari segi material teknik bangunan

667 *Color and Related Technology* / Teknologi Warna dan yang Berkaitan

667.1 *Cleaning and Bleaching Technology* / Teknologi Pembersihan dan Pemutihan Pembersihan dan pemutihan untuk tekstil, kulit dan bulu, industri bahan pembersih dan industri bahan pemutih, dry cleaning, material teknik, produksi barang-barang dari kulit dan bulu

667.2 *Dyes and Pigments Technology* / Teknologi Bahan Celup dan Pewarna industri bahan celup dan industri bahan pewarna

667.3 *Dyeing and Printing Technology* / Teknologi Pencelupan dan Pencetakan Tekstil material teknik, teknologi tekstil

667.4 *Inks Technology* / Teknologi Tinta industri tinta

667.5 *Printing Ink Technology* / Teknologi Tinta Cetak, Teknologi Tinta Printer industri tinta printer, produksi printer

667.6 *Paints and Painting Technology* / Teknologi Cat dan Pengecatan industri cat, teknik mengecat bangunan

667.7 *Polishes, Lacquers, Varnishes Technology* / Teknologi Semir, Pelitur, Vernis industri semir, pelitur, vernis, teknik pelitur dan teknik vernis

667.9 *Coat and Coating Technology* / Teknologi Pelapis industri pelapis

668 *Technology of Other Organic Products* / Teknologi Produk Organik Lainnya

668.1 *Surfactants Technology* / Teknologi Sabun dan Deterjen

industri sabun dan deterjen

668.2 *Glycerin Technology* / Teknologi Gliserin

industri gliserin

668.3 *Adhesive Technology* / Teknologi Perekat

industri lem, selotip, sealant, material pertukangan

668.4 *Plastics* / Teknologi Plastik

industri plastik, acetate, plastik untuk material teknik, bahan plastik ditinjau dari segi material teknik bangunan

668.5 *Parfumes and Cosmetics* / Teknologi Parfum, Minyak Wangi dan Kosmetik

industri parfum dan kosmetik, kosmetologi

668.6 *Agricultural Chemical* / Teknologi Bahan Kimia Pertanian

industri pupuk, pembuatan pupuk, industri pestisida, pupuk dan teknik pemupukan ditinjau dari segi pertanian, penggunaan pestisida ditinjau dari segi pertanian

668.9 *Polymers and Polymerizations* / Teknologi Polymer dan Polymerisasi

industri polymer, polymer untuk material teknik lainnya

669 *Metallurgy* / Metal, Metalurgi

Metalurgi: ilmu pengerjaan logam dan bahan - bahan metalik, metal ditinjau dari segi material teknik, metal ditinjau dari segi teknologi industri kimia

669.01 *Philosophy and Theory of Metallurgy* / Filsafat dan Teori Metalurgi

669.028 *Techniques, Procedures of Metallurgy* / Teknik Metalurgi, Prosedur Metalurgi peralatan dan perlengkapan metalurgi

669.0282 *Pyrometallurgy* / Pirometalurgi

669.0283 *Hydrometallurgy* / Hidrometalurgi

669.0284 *Electrometallurgy* / Elektrometalurgi

669.03 *Dictionaries and Encyclopedia of Metallurgy* / Kamus Metalurgi, Ensiklopedia Metalurgi

669.05 *General Publications of Metallurgy* / Terbitan Berseri Metalurgi, Berkala Umum Metalurgi

majalah metalurgi, jurnal metalurgi

669.1 *Ferrous Metals* / Metalurgi Logam Besi dan Baja

besi dan baja ditinjau dari segi material teknik, pabrik besi dan baja

669.2 *Precious Metals* / Metalurgi Logam Mulia

metalurgi emas, metalurgi perak, metalurgi platinum, teknik pertambangan emas, perak, platinum

669.3 *Copper, Brass, Bronze* / Metalurgi Tembaga, Metalurgi Kuningan, Metalurgi Perunggu

tembaga, perunggu ditinjau dari segi material teknik, teknik pertambangan tembaga

669.4 *Lead* / Metalurgi Timah Hitam

669.5 *Zinc and Cadmium* / Metalurgi Seng dan Metalurgi Cadmium

seng, cadmium ditinjau dari segi material teknik

669.6 *Tin* / Metalurgi Timah

timah ditinjau dari segi material teknik

669.7 *Nonferrous Metals* / Metalurgi Logam Bukan Besi

logam bukan besi ditinjau dari segi material teknik, pabrik logam bukan besi

669.722 *Aluminium* / Aluminium

aluminium ditinjau dari segi ilmu teknik, bahan aluminium ditinjau dari segi material teknik bangunan

669.8 *Metallurgical Furnace Technology* / Teknologi Tungku Pembakaran Metalurgi teknologi tungku perapian metalurgi

669.9 *Physical and Chemical Metallurgy* / Metalurgi Fisika dan Metalurgi Kimia

pengujian kadar logam, metalurgi psikokimia, formasi logam campuran

669.95 *Metallography* / Metalografi

Metalografi: proses mencetak dengan menggunakan plat logam

670 - 679 Pabrik - pabrik, Manufaktur

Manufacturing (Pabrik – pabrik)

670 *Manufacturing* / Manufaktur, Pabrik-pabrik

perencanaan dan desain produk manufaktur, perencanaan dan desain produk pabrik, perfabrikan, pabrik es, manajemen pabrik, desain produk, pabrik kimia

670.285 *Data Processing and Analysis of Manufacturing* / Pengolahan dan Analisa Data di Bidang Manufaktur

pengolahan dan analisa data produksi pabrik, *computer integrated manufacturing system* / CIM

670.3 *Dictionaries and Encyclopedia of Manufacturing* / Kamus Manufaktur, Ensiklopedia Manufaktur

kamus pabrik, ensiklopedia pabrik

670.42 *Factory Operation Engineering* / Teknik Operasi Pabrik, Teknik Operasi Produksi

mekanisasi dan otomasi pabrik, robot pabrik, mesin pabrik, mesin assembling, teknik kontrol otomatis dan robotika

670.5 *General Publications of Manufacturing* / Terbitan Berseri Manufaktur, Berkala Manufaktur

majalah manufaktur, jurnal manufaktur, majalah perfabrikan, jurnal perfabrikan

671 *Metalworking Process* / Pabrik Logam

penuangan logam, peleburan logam, pencairan logam, besi dan baja ditinjau dari segi material teknik, metalurgi

671.8 *Primary Products of Metalworking Process* / Produk Utama Pabrik Logam

produksi logam, produk logam press, logam tempa, produk pipa, produk kabel

672 *Iron and Steel Metalworking Process* / Pabrik Besi dan Baja

produksi besi dan baja, besi dan baja ditinjau dari segi material teknik, metalurgi logam, bahan logam besi dan baja ditinjau dari segi material teknik bangunan

673 *Nonferrous Metals Process* / Pabrik Logam Bukan Besi

produksi logam bukan besi, logam bukan besi ditinjau dari segi material teknik, metalurgi logam bukan besi

674 *Lumber Technology* / Teknologi Perakayuan, Teknologi Kayu

kayu ditinjau dari segi material teknik, kayu ditinjau dari segi material teknik bangunan, pertukangan kayu

674.1 *Structure, Chemical Properties, Types* / Struktur Kayu, Susunan Kimia Kayu, Tipe Kayu, Jenis Kayu

674.2 *Sawmill Operation* / Operasi Penggergajian Kayu

eksploitasi hutan

674.3 *Storage, Seasoning, Preservation of Lumber* / Penyimpanan dan Pengeringan Kayu

674.4 *Production of Finished Lumber* / Hasil Produksi Kayu Olahan

674.5 *Grading Lumber* / Penggolongan Kayu Menurut Mutu spesifikasi kayu

674.8 *Wood Product* / Produk Kayu, Industri Kayu

kayu lapis, tripleks, tusuk gigi, kayu untuk pensil, kayu untuk peralatan rumah tangga

674.9 *Cork* / Teknologi Gabus

produksi gabus, industri gabus

675.2 *Leather Processing* / Pabrik Kulit

pengolahan kulit, industri kulit, produksi barang - barang dari kulit dan bulu

675.3 *Fur Processing* / Pabrik Bulu

pengolahan bulu, industri bulu, produksi barang - barang dari kulit dan bulu

675.4 *Imitation Leather Processing* / Pabrik Kulit Imitasi

pengolahan kulit imitasi, industri kulit imitasi

676.1 *Pulp Technology* / Teknologi Bubur Kayu

pengolahan bubur kayu, industri bubur kayu

676.142 *Paper Recycling* / Daur Ulang Kertas

676.2 *Paper Products* / Produksi Kertas

pabrik kertas, pengolahan kertas, industri kertas, tipe dan jenis kertas (kertas untuk pencetakan uang, kertas untuk buku, kertas tissue), kertas untuk material teknik

677 *Textiles* / Teknologi Tekstil

produksi tekstil, industri tekstil, tekstil untuk material teknik, teknologi pencelupan dan pencetakan tekstil

677.1 *Textiles of Bast Fibers* / Tekstil dari Serat Tumbuhan

tekstil dari yute dan rami

677.2 *Textiles of Cotton* / Tekstil dari Kapas

tenunan dari kapas

677.3 *Textiles of Animal Fibers* / Tekstil dari Serat Hewan

tekstil dari wol domba dan ulat sutera, peternakan ulat sutera

677.4 *Textiles of Man Made Fibers* / Tekstil dari Serat Buatan

tekstil dari selulose, nylon, polyester

677.5 *Other Textiles of Specific Fibers* / Tekstil dari Serat Khusus

tekstil dari serat asbestos, tekstil dari fiber glass, tekstil dari bambu, rafia dan rotan

677.6 *Special Process Composition* / Tekstil yang Diproses Khusus

flanel, laken, karpet, permadani, karpet dan permadani ditinjau dari segi perabotan rumah tangga

677.7 *Cordage and Allied Products* / Produksi Tali - temali dan Produk Terkait

benang, pita, renda buatan pabrik, benang jahit

678 *Elastometers Products* / Produksi Elastometer

678.2 *Rubber* / Teknologi Karet

pengolahan karet, industri karet, tanaman keperluan industri

678.3 *Rubber Products* / Produksi Karet, Industri Karet

ban, roda, gelang karet, sol sepatu, produksi sepatu

678.4 *Properties of Rubber* / Sifat - sifat Karet

678.5 *Latexs* / Lateks

teknologi lateks, produksi lateks, industri lateks

678.6 *Natural Elastometers* / Bahan Karet Alami

678.7 *Synthetic Elastometers* / Bahan Karet Sintetis

679 *Other Products of Specific Kinds of Materials* / Produk dari Bahan Khusus

produk gading, produk rokok, sigaret, cerutu dan tembakau, pabrik rokok, industri rokok, kecanduan rokok dan tembakau, perkebunan tembakau, produksi alat-alat untuk perokok

680 - 689 Produksi Khusus

Manufacture of Products for Specific Uses (Produksi untuk Keperluan Khusus)

681 *Precision Instruments* / Produksi Instrumen Presisi

681.1 *Instruments for Measuring Time, Counting and Calculating* / Alat - alat Pengukur Waktu dan Mesin Hitung

produksi jam, arloji, jam pasir, jam matahari, stopwatch, tachometer, kalkulator, mesin kasir

681.2 *Testing, Measuring, Sensing Instruments* / Produksi Alat - alat untuk Tes, Pengujian dan Sensor

calorimeter / kalorimeter, polarimeter, *fiber optic* sensor, flowmeter

681.4 *Optical Instruments* / Produksi Alat - alat Optik

produksi contact lens, soft lens, kaca mata, teleskop, teropong binokular, mikroskop, frame, spektroskop, photometer, kamera, proyektor, OHP, LCD projector, lensa, prisma, cermin, optik terapan

681.6 *Printing, Writing, Duplicating Machine* / Produksi Mesin Cetak, Mesin Tulis, Mesin Pengganda

produksi stempel, pena, mesin tik, printer, mesin fotocopy, mesin scanner, karya komprehensif tentang produksi alat tulis kantor / ATK, teknik mengetik, metode penduplikasian dokumen, perlengkapan kantor, industri tinta printer

681.7 *Other Scientific Instrument* / Produksi Instrumen Ilmiah

gyroscope / giroskop, pressure vessel

681.8 *Musical Instruments* / Produksi Alat Musik

produksi piano, organ, keyboard, drum, biola, cello, gitar, harpa, flute, klarinet, saxophone, trompet, trombon

682 *Blacksmithing* / Produksi Pandai Besi

karya komprehensif tentang pembuatan ladam kuda, tapal kuda, sepatu kuda, peternakan kuda

683 *Household Appliances* / Produksi Alat - alat Rumah Tangga

pembuatan kunci, gembok, kompor, peralatan dapur, alat pemanas, alat pengelola sampah, mesin cuci, produksi alat - alat rumah tangga elektronik, perlengkapan dapur, alat - alat rumah tangga, teknik pemanasan rumah

684 *Furnishing and Home Workshops* / Produksi Perabot Rumah, Produksi Furnitur

pembuatan furnitur dari kayu, furnitur dari logam, kursi, meja, rak, tempat tidur, perabotan rumah tangga

685 *Leather and Fur Goods* / Produksi Barang - barang dari Kulit dan Bulu

pembuatan pelana dan pakaian kuda, pakaian dari bulu, sepatu dari kulit, kopor dari kulit, tas dari kulit, dan asesoris dari kulit, peralatan kemping dari kulit dan bulu angsa (tenda, *sleeping bag*), aksesoris bukan dari kulit, pakaian, asesoris pakaian, teknologi pembersihan kulit dan bulu, pabrik kulit dan pabrik bulu

685.3 *Footwear and Related Product* / Produksi Alas Kaki

produksi sepatu, bot, ice skate, ski, skateboard, rollerskate, sandal, selop, klompen, produksi kaos kaki, produksi sol sepatu karet

686 *Printing and Related Activities* / Produksi Percetakan dan Aktivitas Terkait

layout, desain halaman, percetakan dengan huruf Latin, percetakan dengan huruf Braille, penemuan percetakan

686.3 *Bookbinding* / Penjilidan Buku

686.4 *Blueprinting* / Cetak Biru

mesin cetak

687 *Clothing and Accessories* / Produksi Pakaian dan Produksi Asesoris Pakaian

industri konveksi, produksi garmen, produksi kancing dan perlengkapan menjahit, mesin jahit dan perlengkapan menjahit, tata busana dan asesoris

688.1 *Model and Miniatures Products* / Produksi Model dan Miniatur

688.2 *Costume Jewelry* / Produksi Perhiasan Buatan

688.4 *Smokers Supplies* / Produksi Alat - alat untuk Perokok

produksi asbak, pipa rokok, kotak rokok, shisha / rokok Arab, pabrik rokok

688.5 *Accessoris for Personal Groming* / Produksi Alat - alat Kerapian

produksi sisir, pencukur, pisau cukur, silet cukur, tata rias

688.6 *Wheelbarrows Product* / Produksi Kereta Dorong

688.7 *Recreational Equipment* / Produksi Perlengkapan Rekreatif

produksi mainan, boneka, mainan konstruksi, alat olah raga, alat berburu, alat memancing, teknik berburu, teknik memancing, bermain dengan mainan ditinjau dari segi aktivitas untuk anak

688.9 *Packaging Technology* / Teknik Mengepak, Teknik Membungkus

Teknik pengepakan dan teknik pembungkusan

690 - 699 Teknik Bangunan

Buildings (Teknik Bangunan)

690 *Planning, Anaysis, Engineering Design* / Perencanaan, Analisa dan Teknik Bangunan

teknik konstruksi dan dekonstruksi bangunan, bahan bangunan, rumah dan perumahan ditinjau dari segi kesejahteraan rumah tangga

690.01 *Philosophy and Theory of Buildings* / Filsafat dan Teori Teknik Bangunan

690.028 *Apparatus and Equipment of Buildings* / Alat - alat dan Perlengkapan Teknik Bangunan

690.0285 *Data Processing and Analysis of Buildings* / Pengolahan dan Analisa Data Teknik Bangunan

proses komputerisasi teknik bangunan

690.03 *Dictionaries and Encyclopedia of Buildings* / Kamus Teknik Bangunan, Ensiklopedia Teknik Bangunan

690.05 *General Publications* / Terbitan Berseri Teknik Bangunan, Berkala Umum Teknik Bangunan

majalah teknik bangunan, jurnal teknik bangunan

690.1 *Structural Elements* / Struktur Bahan Dasar Teknik Bangunan

690.2 *General Activities* / Aktivitas Umum Teknik Bangunan

kekuatan bangunan, stabilitas bangunan, perbaikan dan reparasi bangunan, teknik keamanan bangunan, teknik keamanan konstruksi bangunan

691 *Building Material* / Material Bangunan

bahan bangunan ditinjau dari segi ilmu teknik

691.1 *Timber* / Kayu untuk Bangunan

kayu ditinjau dari segi ilmu teknik, teknologi perkayuan, pertukangan kayu

691.2 *Natural Stones* / Batu Alami untuk Bangunan

batu bahan bangunan ditinjau dari segi ilmu teknik

691.3 *Concrete and Artificial Stones* / Beton dan Batu Buatan untuk Bangunan

691.4 *Ceramic and Clay Material* / Keramik dan Bahan Bangunan dari Tanah Liat

keramik ditinjau dari segi material pertukangan, pembuatan keramik

691.5 *Masonry Adhesive* / Bahan - bahan Perekat untuk Tukang Batu

pertukangan batu, batu bahan bangunan ditinjau dari segi ilmu teknik, teknologi industri bahan perekat untuk pertukangan

691.6 *Glass* / Bahan Bangunan dari Gelas

teknologi industri

691.7 *Ferrous Metals* / Bahan Bangunan dari Logam Besi dan Baja

besi dan baja ditinjau dari segi ilmu teknik, metalurgi logam besi dan baja, pabrik besi dan baja

691.8 *Alumuniums* / Bahan Bangunan dari Alumunium

alumunium ditinjau dari segi ilmu teknik, metalurgi alumunium

691.9 *Other Building Materials* / Bahan Bangunan

asbes, plastik, aspal, plastik ditinjau dari segi ilmu teknik , industri plastik

692 *Auxiliary Construction Practices* / Lain - lain yang Berhubungan dengan Pekerjaan Konstruksi

692.1 *Plans and Drawings Construction* / Rancangan dan Menggambar Konstruksi Bangunan

gambar konstruksi bangunan, sketsa bangunan, cetak biru bangunan, menggambar teknik

692.3 *Construction Specifications* / Spesifikasi Konstruksi Bangunan

692.5 *Estimates of Labor, Time, Materials* / Prakiraan Biaya Tenaga Kerja, Waktu dan Bahan - bahan

692.8 *Contracting* / Kontrak Karya

693.1 *Masonry* / Pertukangan Batu, Tukang Batu

bahan perekat untuk tukang batu

693.8 *Construction for Specific Purposes* / Konstruksi Bangunan untuk Tujuan

konstruksi bangunan tahan api, konstruksi bangunan tahan cuaca ekstrem, konstruksi bangunan tahan gempa, konstruksi bangunan tahan air, konstruksi bangunan tahan petir

693.9 *Construction in Other Materials* / Konstruksi Bangunan Menggunakan Material konstruksi bangunan menggunakan es dan salju : igloo, rumah orang eskimo

694 *Wood Construction, Carpentry* / Pertukangan Kayu, Tukang Kayu

694.1 *Planning, Analysis, Engineering Design* / Perencanaan, Analisa, Desain Teknik Pertukangan Kayu

konstruksi untuk langit-langit rumah, konstruksi untuk lantai, konstruksi untuk dinding, konstruksi untuk pintu, konstruksi untuk jendela, konstruksi untuk tangga, konstruksi untuk balkon

695 *Roof Covering* / Konstruksi Pemasangan Atap

696 *Energy and Environmental of Building* / Pengaturan Energi dan Lingkungan Sekitar Bangunan

696.1 *Plumbing* / Pemasangan Pipa Ledeng

pemasangan tandon air, pemasangan bak kamar mandi, pemasangan tempat mencuci, teknik perpipaan, pemeliharaan pakaian

696.2 *Pipe Fitting* / Pemasangan Pipa Gas

696.3 *Steam Fitting* / Pemasangan Pipa Uap

teknik uap

697.1 *Heating* / Teknik Pemanasan Rumah, Teknik Pemanas Ruangan

pemanasan rumah ditinjau dari segi keperluan rumah tangga, produksi alat pemanas

697.9 *Ventilation and Air Conditioning* / Teknik Ventilasi dan Pendingin Ruangan AC

ventilasi dan pendingin ruangan ditinjau dari segi keperluan rumah tangga

698 *Detail Finishing* / Penyelesaian dan Tahap Akhir Teknik Bangunan

698.1 *Painting* / Teknik Mengecat dan Teknik Pengecatan Bangunan

industri cat

698.2 *Whitewashing* / Pengapuran Bangunan

698.3 *Finishing Woodwork* / Penyelesaian Akhir untuk Bagian Bangunan yang Terbuat dari Kayu

teknik pelitur, teknik vernis, industri pelitur dan vernis

698.5 *Glazing and Leading* / Pemasangan Kaca Jendela Bangunan

E8. Kamus DDC Kelas 700 *The Art, Fine and Sport*

700 - 709 Teori Kesenian

Fine Art (Teori Kesenian)

700 *Arts* / Seni, Seni Rupa, Kesenian

701 *Philosophy and Theory of Arts* / Filsafat dan Teori Kesenian, Filsafat dan Teori Karya Seni

teknik kesenian, metodologi kesenian

701.18 *Art Appreciation* / Apresiasi Seni

kritik dan apresiasi kesenian

702 *Miscellany of Fine and Decorative Art* / Aneka Ragam tentang Kesenian, Aneka Ragam tentang Karya Seni

alat - alat, prosedur, perlengkapan, benda yang berhubungan dengan kesenian, montage, assemblage, produksi kesenian

703 *Dictionary, Encyclopedia, Concordances of Fine and Decorative* / Kamus, Ensiklopedia, Kumpulan Indeks, Konkordans di Bidang Kesenian dan Seni Dekorasi kamus karya seni, ensiklopedia karya seni, konkordans karya seni, kamus seni, ensiklopedia seni, konkordans seni

704.9 *Iconography, Icon, Image* / Ikonografi, Ikon, Gambar

Ikonografi: seni mewujudkan imajinasi / pikiran seseorang pada suatu benda dengan menggunakan gambar, patung, karakter

704.942 *Human Figures* / Seni dengan Bentuk Dasar Figur Manusia

seni potret, seni erotis, seni pornografi, lukisan erotis, menggambar bentuk manusia, melukis bentuk manusia, fotografi

704.943 *Nature and Still Life* / Seni dengan Bentuk Dasar Alam, Hewan dan Tumbuhan seni dengan bentuk dasar lanskap, menggambar bentuk hewan, menggambar bentuk tumbuhan, menggambar lanskap, melukis lanskap, melukis bentuk hewan dan melukis bentuk tumbuhan

704.94328 *Art Representation* / Representasi Seni, Penggambaran Seni

704.946 *Symbolism and Allegory* / Seni yang Berhubungan dengan Simbolisme dan Kiasan

seni tentang simbol, simbologi, simbolisme sebagai periode kesenian

704.947 *Mythology and Legend* / Seni yang Berhubungan dengan Mitos dan Legenda seni yang berhubungan dengan mitologi

704.948 *Religion* / Ikonografi Kristen dan Agama - agama

santo, santa clauss, sinterklas

705 *Serial Publications of Arts* / Terbitan Berseri di Bidang Kesenian

majalah seni, jurnal seni

707 *Education, Research of Arts* / Pendidikan, Riset dan Topik Terkait di Bidang Kesenian

riset, penelitian dan metode statistik di bidang kesenian

708 *Galleries, Museum of Art* / Gedung Kesenian dan Museum Kesenian

galeri benda - benda seni, arsitektur galeri dan gedung kesenian

708.1 *Art Galleries in Indonesia* / Galeri Seni di Indonesia

museum seni di Indonesia

708.2 *Art Galleries in British Isles* / Galeri Seni di Britania Raya

galeri seni di Inggris, Skotlandia, Irlandia dan Wales

708.3 - 708.8 *Art Galleries in Europe* / Galeri Seni di Eropa

galeri seni di Perancis

708.9 *Art Galleries in Other Geographic Area* / Galeri Seni di Lokasi

galeri seni di Jepang, galeri seni di Amerika Serikat dan Kanada

709 *Historical Treatment of Fine and Decorative Art* / Periodisasi Kesenian dan Seni Dekorasi

709.01 *Earliest Time to 499* / Periode Kesenian pada Masa - masa Awal sampai dengan Tahun 499

periode seni zaman paleolithic, periode seni zaman batu sampai dengan awal tahun masehi

709.02 *Period 500 – 1499* / Periode Kesenian pada Tahun 500 sampai dengan Tahun 1499

periode seni Abad Pertengahan, periode seni zaman kesenian Kristen dan zaman Byzantium, periode seni zaman Romanesque, periode seni zaman Gothic, periode seni zaman Renaissance

709.03 *Modern Period* / Periode Kesenian Modern, Tahun 1500 sampai dengan Tahun 1899

periode seni zaman *Baroque* / Barok, periode seni zaman *Rococo* / Rokoko, neoklasikisme, romantisme, naturalisme, realisme, impresionisme, neo-impresionisme, post-impresionisme, simbolisme, sintestisme

709.04 *Period 20th Century* / Periode Kesenian Abad 20, Tahun 1900 sampai dengan Tahun 1999

kitsch, art nouveau, fungsionalisme, kubisme, futurisme, ekspresionisme, fauvisme, abstrak, abstraksionisme, konstruktifisme, dadaisme, surrealisme, pop art, seni konseptual, strukturalisme

709.05 *Period 21th Century* / Periode Kesenian Abad 21, Tahun 2000 sampai dengan Tahun 2099

709.3 - 709.9 *Period by Specific Localities* / Periode Kesenian di Lokasi

periode seni di Jerman, periode seni abad 20 di Jerman

709.598 *Period of Indonesia* / Periode Kesenian di Indonesia

perodesasi seni di Indonesia mulai zaman prasejarah, zaman penjajahan sampai era modern, periode seni abad 20 di Indonesia

710 - 719 Seni Perkotaan dan Pertamanan

Civic and Lanscape Art (Seni Perkotaan dan Pertamanan)

710 *Civic and Lanscape Art* / Seni Perkotaan dan Pertamanan

seni taman kota, ahli taman

711 *Area Planning* / Perencanaan Wilayah Perkotaan dan Pertamanan

711.028 *Techniques of Civic Art* / Teknik Seni Perkotaan

711.1 *Procedural and Social Aspect* / Prosedur dan Aspek Sosial Seni Perkotaan dan Pertamanan

aspek sosial ekonomi dari seni perkotaan dan pertamanan

711.4 *City Planning* / Tata Kota

711.5 *Plans for Specific Kinds of Areas* / Perencanaan untuk Jenis Area Tertentu

perencanaan untuk alun - alun / pusat kota, untuk pusat pemerintahan, untuk pusat perbelanjaan, pusat industri, untuk area parkir, untuk pusat pendidikan dan

kebudayaan, untuk pusat kesehatan, perencanaan wilayah pemukiman, perumahan ditinjau dari segi kesejahteraan rumah tangga

711.7 *Plans for Transportation Facilities* / Perencanaan untuk Fasilitas Transportasi perencanaan untuk jalur sepeda, untuk jalur pejalan kaki, untuk jalur kendaraan, teknik transportasi

711.8 *Plans for Utilities* / Perencanaan untuk Fasilitas Umum Lainnya

712 *Landscape Architecture, Landscape Design* / Arsitektur Pertamanan, Desain Pertamanan

712.028 *Techniques of Landscape Design* / Teknik Desain Pertamanan ilmu penataan bunga dan tanaman hias

712.5 *Landscape Design for Public* / Desain Pertamanan untuk Umum perencanaan untuk taman kota, untuk taman hiburan, untuk kebun binatang, untuk kebun raya, hutan kota

712.6 *Landscape Design for Private* / Desain Pertamanan untuk Pribadi perencanaan taman untuk rumah

713 *Landscape Design of Trafficways* / Desain Pertamanan untuk Jalur Hijau perencanaan jalur hijau di tepi jalan raya, jalur hijau

714 *Specific Element in Landscape Design* / Desain Pertamanan Berdasarkan Bahan Khusus perencanaan air mancur, perencanaan kolam buatan

715 *Woody Plans in Landscape Design* / Teknik Pengaturan Pohon pada Desain Pertamanan

717 *Structures in Landscape Design* / Bangunan yang Berhubungan dengan Desain Pertamanan selasar, teras, gerbang, pagar, pintu masuk taman

718 *Landscape Design for Cemeteries* / Desain Pertamanan untuk Area Perkuburan perencanaan area makam, perencanaan tempat pemakaman umum / TPU

718.8 *Landscape Design for National Cemeteries* / Desain Pertamanan untuk Taman Makam Pahlawan

719 *Natural Landscapes* / Pertamanan Alam

suaka alam, cagar alam, taman nasional, hutan lindung, suaka marga satwa

720 - 729 Arsitektur

Architecture (Arsitektur)

720.1 *Philosophy and Theory of Architecture* / Filsafat dan Teori Arsitektur

720.22 *Architectural Drawing* / Menggambar Arsitektur

gambar arsitektur, ilustrasi arsitektur, model arsitektur, maket arsitektur, seni menggambar

720.28 *Techniques and Procedures of Architecture* / Teknik dan Prosedur Arsitektur

site plan / denah rancangan, *master plan* / rancangan utama, proses komputersisasi arsitektur

720.288 *Maintenance and Repair* / Perawatan dan Perbaikan Arsitektur

perawatan dan perbaikan rutin, konservasi, preservasi dan restorasi arsitektur

720.3 *Dictionaries, Encyclopedia of Architecture* / Kamus Arsitektur, Ensiklopedia Arsitektur

720.4 *Special Topics of Architecture* / Topik - topik Khusus Arsitektur

arsitektur ruang bawah tanah, arsitektur bangunan tinggi, arsitektur pencakar langit, arsitektur hotel

720.5 *General Publications of Architecture* / Terbitan Berseri Arsitektur, Berkala Arsitektur

majalah arsitektur, jurnal arsitektur

720.6 *Management of Architecture* / Manajemen Arsitektur

720.7 *Education, Research, Related Topics of Architecture* / Pendidikan, Riset Penelitian Arsitektur

statistik arsitektur

721 *Architectural Structure* / Struktur Arsitektur

konstruksi arsitektur

721.1 *Foundations* / Arsitektur Pondasi

721.2 *Walls* / Arsitektur Dinding

dekorasi interior dinding

721.3 *Columnar Constructions* / Arsitektur Konstruksi Tiang dan Pilar

721.4 *Curved Constructions* / Arsitektur Konstruksi Kubah dan Relung

721.5 *Roof Structures* / Arsitektur Struktur Atap

721.6 *Floors* / Arsitektur Lantai

dekorasi interior lantai

721.7 *Ceiling* / Arsitektur Langit - langit dan Loteng

dekorasi interior langit - langit

721.8 *Other Elements* / Arsitektur Elemen Lainnya

arsitektur pintu, arsitektur jendela, arsitektur tangga, ekslator dan lift, arsitektur balkon, arsitektur dek, arsitektur tungku perapian, dekorasi interior pintu dan jendela

722 *Architecture from Earlies Times* / Arsitektur Zaman Kuno

722.1 *Ancient Oriental Architecture* / Arsitektur Timur Kuno

arsitektur China Tiongkok kuno, arsitektur Jepang kuno, arsitektur Korea kuno

722.2 *Ancient Egyptian Architecture* / Arsitektur Mesir Kuno

722.3 *Ancient Semitic Architecture* / Arsitektur Semit Kuno

arsitektur Phoenician kuno, arsitektur Kartago, Utica dan Syprus kuno, arsitektur Yahudi, arsitektur Palestina kuno

722.4 *Ancient South and Shouteast Asian Architecture* / Arsitektur Asia Selatan dan Asia Tenggara Kuno

arsitektur India kuno, arsitektur candi - candi di Indonesia (candi Borobudur, candi Prambanan)

722.5 *Ancient Middle Eastern Architecture* / Arsitektur Timur Tengah Kuno

arsitektur Mesopotamia kuno, arsitektur Persia dan Assyria kuno

722.6 *Ancient Western Architecture* / Arsitektur Barat Kuno

arsitektur Aegea, Minoa dan Mycenae kuno, arsitektur Etrusca kuno

722.7 *Ancient Roman Architecture* / Arsitektur Roma Kuno

arsitektur imperium Romawi kuno, arsitektur semenanjung Italia kuno

722.8 *Greek and Hellenic Architecture* / Arsitektur Yunani dan Arsitektur Helenisme Kuno

722.9 *Other Ancient Western Architecture* / Arsitektur Barat Kuno Lainnya

arsitektur *Anglo-Saxon* kuno, arsitektur Skandinavia dan Rusia kuno

723 *Architecture from 300 – 1399* / Arsitektur Tahun 300 sampai dengan Tahun 1399

arsitektur Abad Pertengahan

723.1 *Early Christian Architecture* / Arsitektur Zaman Awal Kristen

723.2 *Byzantine Architecture* / Arsitektur Zaman Bizantium

723.3 *Saracenic Architecture* / Arsitektur Zaman Islam, Arsitektur Islam

arsitektur zaman Kekhalifahan Islam, arsitektur Bangsa Moor

723.5 *Gothic Architecture* / Arsitektur Zaman Gothic

724.1 *Architecture from 1400 – 1799* / Arsitektur Tahun 1400 sampai dengan Tahun 1799

arsitektur zaman kolonial, arsitektur zaman Renaissance, arsitektur zaman *Baroque* / Barok, arsitektur zaman *Rococo* / Rokoko, arsitektur zaman Gregoria

724.2 *Classical Revival Architecture* / Arsitektur Zaman Kebangkitan Klasik

arsitektur zaman kebangkitan Romawi dan kebangkitan Yunani klasik, arsitektur Romawi kuno, arsitektur Yunani kuno

724.3 *Gothic Revival Architecture* / Arsitektur Zaman Kebangkitan Gothic

arsitektur Gothic

724.5 *Period 1800 - 1899 Architecture* / Periode Arsitektur Tahun 1800 sampai dengan Tahun 1899

arsitektur *eclecticism* / eklektisisme, arsitektur Victoria, arsitektur Renaissance baru, arsitektur zaman renaissance

724.6 *Period 1900 - 1999 Architecture* / Periode Arsitektur Tahun 1900 sampai dengan Tahun 1999

arsitektur art nouveau, arsitektur fungsionalisme, arsitektur ekspresionisme, arsitektur internasional

724.7 *Period 2000 – 2099* / Periode Arsitektur Tahun 2000 sampai dengan Tahun 2099

725 *Public Structures Architecture* / Arsitektur Struktur Umum

725.1 *Government Building Architecture* / Arsitektur Gedung Pemerintahan

arsitektur gedung dewan, arsitektur gedung kepresidenan, arsitektur gedung pengadilan, arsitektur gedung kedutaan, arsitektur gedung kantor pos, arsitektur gedung kemiliteran dan kepolisian

725.2 *Commercial and Communication Buildings* / Arsitektur Gedung Perdagangan dan Komunikasi

arsitektur gedung pertokoan dan mall, arsitektur gedung perkantoran dan telekomunikasi, arsitektur gedung perbankan dan lembaga keuangan, teknik komunikasi

725.3 *Transportation and Storage Buildings* / Arsitektur Gedung Sarana Pengangkutan dan Penyimpanan

arsitektur gedung sarana transportasi (dok, terminal, garasi, tempat parkir, hangar), perencanaan fasilitas transportasi ditinjau dari segi seni perkotaan

725.4 *Industrial Architecture* / Arsitektur Gedung - gedung Industri

arsitektur pabrik

725.5 *Welfare and Health Buildings* / Arsitektur Rumah Sakit dan Gedung Kesehatan

arsitektur rumah sakit dan klinik layanan kesehatan

725.6 *Prison Architecture* / Arsitektur Gedung Penjara

725.7 *Refreshment Facilities and Park Structures* / Arsitektur Fasilitas Refreshing

arsitektur restoran, arsitektur kolam renang, arsitektur bar, pub dan kasino, aktivitas rekreasi dan olah raga

725.8 *Recreation Buildings* / Arsitektur Gedung Rekreasi

arsitektur *sport center*, arsitektur gedung konser, gedung bioskop dan gedung opera, arsitektur auditorium, arsitektur gymnasium, arsitektur gedung olah raga, arsitektur stadion, konser, opera, bioskop, olah raga

725.9 Other Public Structures Architecture / Arsitektur Struktur Umum

arsitektur gedung pertemuan, arsitektur gedung pameran, arsitektur bangunan monumen, arsitektur gapura dan dinding kota, arsitektur menara lonceng, arsitektur menara jam, teknik pahat gapura dan seni pahat monumen

726 Buildings for Religious Architecture / Arsitektur Bangunan Keagamaan

726.1 Temples and Shrines Architecture / Arsitektur Kuil dan Candi

arsitektur kelenteng

726.2 Mosques and Minarets Architecture / Arsitektur Masjid dan Menara Masjid

726.3 Synagogs and Jewish Temples Architecture / Arsitektur Sinagog dan Kuil Yahudi

726.5 Church Architecture / Arsitektur Gereja

726.6 Catedrals Architecture / Arsitektur Katedral

726.7 Monastic Architecture / Arsitektur Biara

726.8 Mortuary and Tombs Architecture / Arsitektur Rumah Persemayaman dan Pemakaman

arsitektur kamar mayat, arsitektur makam, arsitektur kuburan

727 Building for Educational and Research Purposes / Arsitektur Gedung Institusi Pendidikan dan Penelitian

727.1 Elementary School Building Architecture / Arsitektur Gedung Pendidikan Dasar

727.2 Secondary School Building Architecture / Arsitektur Gedung Pendidikan Lanjutan

727.3 College and University Building Architecture / Arsitektur Gedung Kampus dan Universitas

727.4 Professional and Technical Building Architecture / Arsitektur Gedung Pendidikan Kejuruan dan Teknik

727.5 *Research Buildings Architecture* / Arsitektur Gedung Penelitian

arsitektur laboratorium, arsitektur observatorium

727.6 *Museum Buildings Architecture* / Arsitektur Gedung Museum

727.7 *Gallery Buildings Architecture* / Arsitektur Galeri dan Gedung Kesenian
galeri

727.8 *Library Buildings Architecture* / Arsitektur Gedung Perpustakaan

727.9 *Other Building for Educational Purposes* / Arsitektur Gedung Institusi
Pendidikan dan Penelitian

728 *Domestic Architecture* / Arsitektur Domestik

728.1 *Low-cost House Architecture* / Arsitektur Rumah Murah

728.3 *Conventional Housing Architecture* / Arsitektur Rumah Konvensional
arsitektur rumah tinggal, arsitektur perumahan, arsitektur cottage, arsitektur
apartemen, arsitektur flat, arsitektur bungalow, arsitektur condominium

728.4 *Club House Architecture* / Arsitektur Rumah Klub

728.5 *Hotels and Motels Architecture* / Arsitektur Hotel dan Motel
arsitektur pencakar langit

728.6 *Farmhouse Architecture* / Arsitektur Bangunan Pertanian

728.8 *Private Dwelling Architecture* / Arsitektur Bangunan Pribadi
arsitektur kastil, arsitektur villa, arsitektur mansion, arsitektur istana

728.9 *Other Accessory Domestic Structure Architecture* / Arsitektur Struktur Domestik
arsitektur *greenhouse* / konservatorium, arsitektur *birdhouse* / rumah burung / kandang
burung, arsitektur sauna, arsitektur gudang rumah

729 *Design of Structures* / Desain dan Pola Bangunan

729.1 *Design in Vertical Plane* / Desain Vertikal

729.2 *Design in Horizontal Plane* / Desain Horizontal

730 - 739 Seni Patung dan Seni Plastik

Plastic Arts and Sculpture (Seni Plastik dan Seni Patung)

730.01 *Philosophy and Theory of Plastic Arts* / Filsafat dan Teori Seni Plastik

- 730.028 *Miscellany of Plastic Arts* / Aneka Ragam tentang Seni Plastik
alat - alat, prosedur, perlengkapan, benda yang berhubungan dengan seni plastik
- 730.03 *Dictionaries and Encyclopedia of Plastic Arts* / Kamus Seni Plastik,
Ensiklopedia Seni Plastik
- 730.05 *General Publications of Plastic Arts* / Terbitan Berseri Seni Plastik, Berkala
Umum Seni Plastik
majalah seni plastik, jurnal seni plastik
- 730.1 *Philosophy and Theory of Sculpture* / Filsafat dan Teori Seni Patung
filsafat dan teori seni pahat
- 730.3 *Dictionaries and Encyclopedia of Sculpture* / Kamus Seni Patung, Ensiklopedia
Seni Patung
kamus seni pahat, ensiklopedia seni pahat
- 730.5 *General Publications of Sculpture* / Terbitan Berseri Seni Patung, Berkala
Umum Seni Patung
majalah seni patung, jurnal seni patung, majalah seni pahat, jurnal seni pahat
- 731 *Process, Forms, Subjects of Sculpture* / Proses dan Penyajian Seni Patung
- 731.2 *Materials of Sculpture* / Bahan - bahan Seni Patung
bahan - bahan seni pahat
- 731.3 *Apparatus and Equipment of Sculpture* / Peralatan dan Perlengkapan Seni Patung
peralatan dan perlengkapan seni pahat
- 731.4 *Techniques and Procedures of Sculpture* / Teknik Seni Patung, Prosedur Seni
Patung
teknik seni pahat dan prosedur seni pahat
- 731.5 *Forms of Sculpture* / Bentuk - bentuk Teknik Patung dan Teknik Pahat
teknik pahat untuk relief, teknik pahat untuk gapura dan pintu, arsitektur gapura
- 731.7 *Special Sculpture* / Seni Patung dan Seni Pahat Khusus
seni patung dekoratif, seni patung untuk taman, seni pahat topeng, seni pahat
monumen, arsitektur monumen

732 *Sculpture from Earliest Time* / Seni Patung dan Seni Pahat Zaman Kuno sampai dengan Tahun 499

732.2 *Sculpture of Nonliterate* / Seni Patung dan Seni Pahat Zaman Prasejarah seni patung dan seni pahat zaman paleolitikum, seni patung dan seni pahat zaman batu

732.3 *Sculpture of Ancient Palestinian* / Seni Patung dan Seni Pahat Zaman Palestina Kuno

seni patung dan seni pahat zaman Yahudi kuno

732.4 *Sculpture of Ancient Asian* / Seni Patung dan Seni Pahat Zaman Asia Selatan dan Asia Tenggara Kuno

seni patung dan seni pahat zaman India kuno

732.5 *Sculpture of Ancient Mesopotamian* / Seni Patung dan Seni Pahat Zaman Mesopotamia Kuno

seni patung dan seni pahat zaman Persia kuno

732.6 *Sculpture of Ancient Europe* / Seni Patung dan Seni Pahat Zaman Eropa Kuno

seni patung dan seni pahat zaman Inggris kuno, Jerman kuno, Iberia kuno, Slavia kuno, seni patung dan seni pahat Yunani kuno, seni patung dan seni pahat Etrusca kuno, seni patung dan seni pahat Romawi kuno

732.7 *Sculpture of Ancient Oriental* / Seni Patung dan Seni Pahat Zaman China Tiongkok Kuno

seni patung dan seni pahat zaman Jepang kuno dan Korea kuno

732.8 *Sculpture of Ancient Egypt* / Seni Patung dan Seni Pahat Zaman Mesir Kuno

732.9 *Sculpture of Other Ancient Areas* / Seni Patung dan Seni Pahat Zaman Kuno di Area Lainnya

733.3 *Greek Sculpture* / Seni Patung dan Seni Pahat Yunani Kuno

733.4 *Etruscan Sculpture* / Seni Patung dan Seni Pahat Etrusca Kuno

733.5 *Roman Sculpture* / Seni Patung dan Seni Pahat Romawi Kuno

734 *Sculpture from 500 – 1399* / Seni Patung dan Seni Pahat Tahun 500 sampai dengan Tahun 1399

seni patung dan seni pahat Abad Pertengahan

734.222 *Early Christian Sculpture* / Seni Patung dan Seni Pahat Zaman Awal Kristen

734.224 *Byzantine Sculpture* / Seni Patung dan Seni Pahat Bizantium

734.24 *Romanesque Sculpture* / Seni Patung dan Seni Pahat Romanesque

734.25 *Gothic Sculpture* / Seni Patung dan Seni Pahat Gothic

735.21 *Sculpture from 1400 – 1799* / Seni Patung dan Seni Pahat Tahun 1400 sampai dengan Tahun 1799

735.22 *Sculpture from 1800 – 1899* / Seni Patung dan Seni Pahat Tahun 1800 sampai dengan Tahun 1899

735.23 *Sculpture from 1900 – 1999* / Seni Patung dan Seni Pahat Tahun 1900 sampai dengan Tahun 1999

735.24 *Sculpture from 2000 – 2099* / Seni Patung dan Seni Pahat Tahun 2000 sampai dengan Tahun 2099

736 *Carving and Carvings* / Seni Ukir dan Ukiran
mengukir, seni ukir logam

736.2 *Glyptics Carvings* / Mengukir dan Ukiran dengan Batu Mulia
mengukir dan ukiran dengan batu permata, batu jade, batu safir

736.4 *Wood Carvings* / Mengukir dan Ukiran dengan Kayu

736.5 *Stone Carvings* / Mengukir dan Ukiran dengan Batu

736.6 *Ivory, Bone, Horn, Shell Carvings* / Mengukir dan Ukiran dengan Gading, Tulang, Tanduk dan Kerang

736.7 *Ornament Fans* / Kipas Hiasan, Kipas Ornamen

736.9 *Other Materials Carvings* / Mengukir dan Ukiran dengan Bahan
mengukir dan ukiran dengan bahan kayu, dengan es dan salju, dengan sabun, dengan kertas, origami / melipat kertas, kerajinan tangan

737 *Numismatics* / Numismatik

Numismatik: pengetahuan atau cara - cara pengumpulan mata uang, koleksi mata uang

737.2 *Medals and Related Objects* / Medali dan Benda Terkait

pin

737.4 *Coins* / Koin

koin emas, koin kuno, mata uang kuno, koleksi koin emas, koleksi koin kuno, koleksi mata uang kuno

737.49 *Coins by Specific Localities* / Koin di Lokasi

mata uang kuno Mesir

737.6 *Sigillography* / Sigilografi

Sigilografi: ilmu tentang stempel, segel, cap dan materai

738 *Ceramics Arts* / Seni Keramik

pottery / barang - barang tembikar, kerajinan keramik, pengrajin keramik

738.1 *Techniques and Procedures of Ceramics Arts* / Teknik Seni Keramik, Prosedur Seni Keramik

peralatan dan perlengkapan seni keramik

738.2 *Porcelain Arts* / Seni Porselen

kerajinan porselen, pengrajin porselen

738.3 *Earthenware and Stoneware Arts* / Seni Pembuatan Periuk Belanga

terracotta, gerabah, seni pembuatan tanah liat

738.4 *Enamels Arts* / Seni Enamel

738.5 *Mosaics Arts* / Seni Mozaik

seni kaca

738.6 *Ornamental Bricks and Tiles Arts* / Seni Hiasan Batu Bata dan Hiasan Ubin

739 *Art Metalwork* / Seni Logam, Kerajinan Logam

739.1 *Techniques and Procedures of Art Metalwork* / Teknik Seni Logam, Prosedur Seni Logam

peralatan dan perlengkapan seni logam

739.2 *Work in Precious Metals* / Seni Logam Mulia, Kerajinan Logam Mulia

kerajinan emas, kerajinan perak, kerajinan platinum, kerajinan perhiasan, kerajinan cincin, pengrajin emas, pengrajin perak, pengrajin platinum, pengrajin perhiasan, pengrajin cincin

739.4 *Iron Art Works* / Seni Logam Besi

kerajinan besi

739.5 *Copper, Bronze, Aluminium Art Works* / Seni Tembaga, Seni Perunggu, Seni Alumunium

kerajinan tembaga, kerajinan perunggu, kerajinan alumunium

739.7 *Arms and Armors* / Seni Kerajinan Senjata dan Kerajinan Baju Besi

kerajinan senjata tradisional (keris, badik, celurit, rencong), bumerang, samurai, katana

740 - 749 Menggambar dan Seni Dekorasi

Drawing and Decorative Art (Menggambar dan Seni Dekorasi)

741 *Drawing and Drawings* / Gambar dan Seni Menggambar

menggambar arsitektur, seni lukis

741.01 *Philosophy and Theory of Drawing and Drawings* / Filsafat dan Teori Gambar dan Seni Menggambar

741.03 *Dictionaries and Encyclopedia* / Kamus Seni Menggambar, Ensiklopedia Seni Menggambar

741.05 *General Publications* / Terbitan Berseri Seni Menggambar, Berkala Seni Menggambar

majalah seni menggambar, jurnal seni menggambar

741.2 *Techniques and Procedures* / Teknik Seni Menggambar, Prosedur Seni Menggambar

teknik menggambar dengan kapur, pensil, pena, tinta, airbrush, krayon dan pastel, alat - alat, perlengkapan, dan bahan seni menggambar

741.5 *Cartoons, Caricatures, Comics Drawings, Comic Books* / Teknik Menggambar Kartun, Karikatur, Komik

teknik menggambar kartun fiksi, teknik menggambar novel bergambar, kartun animasi, komik cerita, buku cerita bergambar, film kartun

741.5592 *Japanese Comic, Manga* / Komik Jepang, Manga

741.6 *Graphic Design, Illustration Drawings* / Teknik Menggambar Desain Grafis, Teknik Menggambar Ilustrasi

teknik menggambar komersial untuk buku, majalah dan surat kabar, serta kartu ucapan, teknik menggambar komersial untuk poster dan untuk kalender, seni grafika

741.7 *Silhouettes Drawings* / Teknik Menggambar Siluet

741.9 *Collection of Drawings* / Koleksi Gambar, Kumpulan Gambar

koleksi gambar tidak terbatas lokasinya

741.921 *Collection of Drawings from Earliest Time* / Koleksi Gambar Kuno sampai dengan Tahun 499

741.922 *Collection of Drawings 500 – 1399* / Koleksi Gambar Tahun 500 sampai dengan Tahun 1399

koleksi gambar Abad Pertengahan

741.923 *Collection of Drawings 1400 – 1799* / Koleksi Gambar Tahun 1400 sampai dengan Tahun 1799

koleksi gambar zaman Renaissance

741.9241 *Collection of Drawings 1800 – 1899* / Koleksi Gambar Tahun 1800 sampai dengan Tahun 1899

741.9242 *Collection of Drawings 1900 – 1999* / Koleksi Gambar Tahun 1800 sampai dengan Tahun 1999

741.9243 *Collection of Drawings 2000 – 2099* / Koleksi Gambar Tahun 2000 sampai dengan Tahun 2099

741.93 - 741.99 *Collection of Drawings by Specific Localities* / Koleksi Gambar dari Lokasi

koleksi gambar dari London

741.9598 *Collection of Drawings from Indonesia* / Koleksi Gambar dari Indonesia

742 *Perspective in Drawing* / Menggambar Perspektif, Gambar Perspektif

teori, prinsip dan metode menggambar perspektif

743 *Drawing and Drawings by Subject* / Gambar Menurut Subjek, Menggambar Menurut Subjek

743.4 *Drawing Human Figures* / Gambar Bentuk Manusia, Menggambar Bentuk Manusia

menggambar potret, menggambar telanjang, menggambar anatomi tubuh, seni dengan bentuk dasar figur manusia, melukis bentuk manusia

743.5 *Drawing Draperies Figures* / Gambar Gorden dan Tirai, Menggambar Gorden dan Tirai

743.6 *Drawing Animals Figures* / Gambar Hewan, Menggambar Hewan

seni dengan bentuk dasar hewan, melukis bentuk hewan

743.7 *Drawing Plants Figures* / Gambar Tumbuhan, Menggambar Tumbuhan

menggambar bunga dan buah - buahan, seni dengan bentuk dasar tumbuhan, melukis bentuk bunga dan melukis bentuk tumbuhan

743.8 *Drawing Landscapes* / Gambar Lanskap, Menggambar Lanskap

menggambar simbol dan bentuk - bentuk, seni dengan bentuk dasar lanskap, melukis lanskap

745 *Decorative Arts* / Seni Dekorasi

seni dekoratif, *folk arts* / kesenian rakyat, musik rakyat

745.1 *Antiques Decorative* / Seni Dekorasi Barang - barang Antik

barang - barang antik

745.2 *Industrial Design* / Desain Industri

745.5 *Handicrafts* / Kerajinan Tangan, Keterampilan Tangan, Seni Terampil, Seni Kreatif

Karya kreatif yang dikerjakan dengan tangan dengan bantuan alat dan mesin yang sederhana, kerajinan tangan menggunakan bahan dari kayu, dari kulit, dari bulu, dari karet, dari kerang, dari kertas, dari manik - manik, karya komprehensif tentang filsafat

dan teori kerajinan tangan, kerajinan tangan dengan barang bekas, seni melipat kertas, seni menyulam manik - manik

745.61 *Calligraphy* / Kerajinan Kaligrafi, Pembuatan Kaligrafi

745.66 *Heraldic Design* / Desain Lambang, Desain Logo

745.67 *Illumination Design* / Desain Huruf

745.7 *Decorative Coloring* / Pewarnaan Dekoratif, Desain Pewarnaan

745.8 *Cycloramas, Dioramas, Panoramas* / Siklorama, Diorama, Panorama

745.9 *Other Decorative Arts* / Seni Dekoratif

745.92 *Floral Arts* / Seni Merangkai Bunga

seni merangkai buah - buahan dan sayuran

746 *Textile Arts* / Seni Tekstil

kerajinan tangan tekstil

746.1 *Yarn Preparation and Weaving* / Seni Tenun dan Seni Pintal, Seni Menenun dan Seni Memintal

746.2 *Laces* / Seni Renda, Seni Merenda

seni merajut

746.3 *Hangings* / Seni Membuat Hiasan Dinding

seni membuat bingkai dan pigura

746.4 *Needlework and Handwork* / Seni Menjahit dengan Tangan

746.5 *Bead Embroidery* / Seni Sulaman Manik - manik, Seni Menyulam Manik - manik

746.6 *Printing, Dyeing* / Seni Cetakan dan Seni Celupan

pembuatan cetakan

746.662 *Batik Arts* / Seni Batik, Seni Mambatik

746.7 *Rugs Arts* / Seni Membuat Permadani

746.8 *Other Textile Arts* / Seni Tekstil

membuat seprei, membuat handuk

746.92 *Fashion Design* / Desain Fashion, Desain Kostum

747 *Interior Decoration* / Dekorasi Interior, Desain Interior

dekorasi interior, desain ruangan

747.201 *Interior Decoration from Earliest Time* / Dekorasi Interior Kuno sampai dengan Tahun 499

747.202 *Interior Decoration* 500 – 1399 / Dekorasi Interior Tahun 500 sampai dengan Tahun 1399

dekorasi interior Abad Pertengahan

747.203 *Interior Decoration* 1400 – 1799 / Dekorasi Interior Tahun 1400 sampai dengan Tahun 1799

dekorasi interior zaman Renaissance

747.204 *Interior Decoration* 1800 – 1999 / Dekorasi Interior Tahun 1800 sampai dengan Tahun 1999

747.205 *Interior Decoration* 2000 – 2099 / Dekorasi Interior Tahun 2000 sampai dengan Tahun 2099

747.3 *Ceilings and Walls Interior Decoration* / Dekorasi Interior Langit-langit dan Dinding

dekorasi interior pintu dan jendela, arsitektur dinding, arsitektur langit - langit dan arsitektur pintu dan jendela

747.4 *Floors Interior Decoration* / Dekorasi Interior Lantai
arsitektur lantai

747.7 *Decoration of Specific Rooms* / Dekorasi Interior Ruang Khusus

dekorasi interior ruang belajar, dekorasi interior ruang tamu, dekorasi interior ruang makan, dekorasi interior ruang keluarga, dekorasi interior kamar tidur, dekorasi interior kamar mandi

747.9 *Specific Decorations* / Dekorasi Khusus

dekorasi untuk perayaan (untuk pesta, untuk pernikahan)

748 *Glass Arts* / Seni Kaca

glassmaker / ahli seni kaca, pembuat seni kaca, seni mozaik

748.2 *Glassware* / Barang - barang dari Kaca, Barang Pecah Belah

teknik, prosedur, alat - alat dan perlengkapan membuat barang pecah belah

748.2901 *Glass Arts from Earliest Time* / Seni Kaca Kuno sampai dengan Tahun 499

748.2902 *Glass Arts 500 – 1399* / Seni Kaca Tahun 500 sampai dengan Tahun 1399
seni kaca abad pertengahan

748.2903 *Glass Arts 1400 – 1799* / Seni Kaca Tahun 1400 sampai dengan Tahun 1799
seni kaca zaman Renaissance

748.2904 *Glass Arts 1800 – 1999* / Seni Kaca Tahun 1800 sampai dengan Tahun 1999

748.2905 *Glass Arts 2000 – 2099* / Seni Kaca Tahun 2000 sampai dengan Tahun 2099

748.6 *Methods of Glass Arts* / Metode Seni Kaca

metode mengukir kaca dan metode menggores kaca

748.9 *Specific Glass Arts* / Seni Kaca Khusus

seni membuat cermin, gelas artistik dan botol artistik

749 *Furniture Arts* / Seni Furnitur

749.1 *Antique Furniture* / Barang - barang Antik, Perabotan Antik
dekorasi barang - barang antik

749.201 *Furniture Arts from Earliest Time* / Seni Furnitur Kuno sampai dengan Tahun
499

749.202 *Furniture Arts 500 – 1399* / Seni Furnitur Tahun 500 sampai dengan Tahun
1399

seni furnitur Abad Pertengahan

749.203 *Furniture Arts 1400 – 1799* / Seni Furnitur Tahun 1400 sampai dengan Tahun
1799

seni furnitur zaman Renaissance

749.204 *Furniture Arts 1800 – 1999* / Seni Furnitur Tahun 1800 sampai dengan Tahun
1999

749.205 *Furniture Arts 2000 – 2099* / Seni Furnitur Tahun 2000 sampai dengan Tahun
2099

749.3 *Specific Kinds of Antique Furniture* / Furnitur Antik Khusus

tempat tidur antik, rak antik, meja dan kursi antik, lemari antik, furnitur antik untuk dalam dan luar ruangan

749.7 *Pictures Frames* / Seni Membuat Bingkai dan Pigura

seni membuat hiasan dinding

750 - 759 Seni Lukis dan Lukisan

Painting and Paintings (Seni Lukis dan Lukisan)

750 *Painting and Paintings* / Seni Lukis dan Lukisan, Seni Melukis

seni menggambar

750.1 *Philosophy and Theory of Painting and Paintings* / Filsafat dan Teori Seni Lukis dan Lukisan

estetika seni lukis, kritik dan apresiasi seni lukis

750.3 *Dictionaries and Encyclopedia* / Kamus Seni Lukis dan Lukisan, Ensiklopedia Seni Lukis dan Lukisan

750.5 *General Publications* / Terbitan Berseri Seni Lukis dan Lukisan, Berkala Seni Lukis dan Lukisan

majalah seni lukis, jurnal seni lukis, majalah lukisan, jurnal lukisan

751 *Techniques and Procedures* / Teknik Seni Lukis dan Lukisan, Prosedur Seni Lukis dan Lukisan

teknik melukis dengan cat air, dengan cat minyak, dengan tinta, dengan tempera, dengan cat, dengan fresco, alat - alat, perlengkapan, dan bahan seni lukis

751. 49 *Methods of Painting* / Metode Melukis

metode melukis dengan jari, dengan kuas, dengan roller, sand painting / melukis dengan pasir

751.5 *Techniques of Reproduction* / Teknik Reproduksi Lukisan

751.6 *Maintenance and Repair of Paintings* / Perawatan dan Perbaikan Lukisan

perawatan dan perbaikan rutin, konservasi, preservasi dan restorasi lukisan

751.7 *Specific Forms of Paintings* / Lukisan Bentuk Khusus

mural, lukisan dinding / lukisan tembok, seni lukis jalanan, lukisan jalanan

752 *Color Arts* / Seni Warna, Seni Pewarnaan

753.6 *Symbolism and Allegory Paintings* / Lukisan yang Berhubungan dengan Simbolisme dan Kiasan

lukisan simbolisme keagamaan

753.7 *Mythology and Legend Paintings* / Lukisan yang Berhubungan dengan Mitos dan Legenda

754 *Genre Paintings* / Aliran Lukisan

755 *Religion Paintings* / Lukisan yang Berhubungan dengan Keagamaan

757 *Human Figures Paintings* / Lukisan Bentuk Manusia, Melukis Bentuk Manusia melukis potret, melukis laki - laki, perempuan dan anak - anak, seni dengan bentuk dasar figur manusia, menggambar bentuk manusia, fotografi

757.8 *Erotica Paintings* / Lukisan Erotis, Melukis Erotis

lukisan telanjang, seni erotis

758.1 *Landscapes Paintings* / Lukisan Lanskap, Melukis Lanskap

lukisan pemandangan alam, melukis pemandangan alam, seni dengan bentuk dasar lanskap, menggambar lanskap

758.2 *Marine Scenes and Seascapes* / Lukisan Pemandangan Laut, Melukis Pemandangan Laut

758.3 *Animals Paintings* / Lukisan Hewan, Melukis Hewan

seni dengan bentuk dasar hewan, menggambar bentuk hewan

758.4 *Stills Life Paintings* / Lukisan Benda Mati, Melukis Benda Mati

lukisan bunga, melukis bunga

758.5 *Plants Paintings* / Lukisan Tumbuhan, Melukis Tumbuhan

lukisan buah - buahan, melukis buah - buahan, seni dengan bentuk dasar tumbuhan, menggambar bentuk tumbuhan

758.7 *Cityscapes Paintings* / Lukisan Pemandangan Kota, Melukis Pemandangan Kota

758.9 *Other Subjects Paintings* / Lukisan Objek Lainnya, Melukis Objek Lainnya

759 *Historical Treatment of Painting* / Periode Seni Lukis

759.01 *Painting from Earliest Time* / Periode Seni Lukis sampai dengan Tahun 499
seni lukis zaman batu, seni lukis zaman prasejarah

759.02 *Painting 500 – 1399* / Periode Seni Lukis Tahun 500 sampai dengan Tahun 1399

seni lukis zaman awal Kristen, seni lukis zaman Byzantium, seni lukis zaman Gothic, seni lukis zaman Romanesque, seni lukis Abad Pertengahan

759.03 *Painting 1400 – 1599* / Periode Seni Lukis Tahun 1400 sampai dengan Tahun 1599

seni lukis zaman Renaissance

759.04 *Painting 1600 – 1799* / Periode Seni Lukis Tahun 1600 sampai dengan Tahun 1799

seni lukis zaman Baroque, seni lukis zaman Rococo / Rokoko

759.05 *Painting 1800 – 1899* / Periode Seni Lukis Tahun 1800 sampai dengan Tahun 1899

759.06 *Painting 1900 – 1999* / Periode Seni Lukis Tahun 1900 sampai dengan Tahun 1999

seni lukis zaman modern

759.07 *Painting 2000 – 2099* / Periode Seni Lukis Tahun 2000 sampai dengan Tahun 2099

759.1 *Indonesian Painting* / Seni Lukis Indonesia

lukisan di Indonesia

759.2 *British Isles Painting* / Seni Lukis Britania Raya

seni lukis Inggris, Skotlandia, Irlandia dan Wales

759.3 - 759.8 *Painting in Europe* / Seni Lukis di Eropa

seni lukis di Perancis

759.93 - 759.99 *Painting from Other Geographic Area* / Seni Lukis dari Lokasi

seni lukis dari Jepang, seni lukis dari Amerika Serikat dan Kanada

760 - 769 Seni Grafika

Graphic Arts (Seni Grafika)

760 *Graphic Arts* / Seni Grafika

seni dua dimensi, teknik menggambar desain grafis

760.01 *Philosophy and Theory of Graphic Arts* / Filsafat dan Teori Seni Grafika

760.03 *Dictionaries and Encyclopedia of Graphic Arts* / Kamus Seni Grafika, Ensiklopedia Seni Grafika

760.05 *General Publications of Graphic Arts* / Terbitan Berseri Seni Grafika, Berkala Seni Grafika

majalah seni grafika, jurnal seni grafika

760.01 *Earliest Time to 499* / Seni Grafika pada Masa-masa Awal sampai dengan Tahun 499

periode seni grafika zaman zaman batu sampai dengan awal tahun masehi

760.02 *Period 500 – 1499* / Seni Grafika pada Tahun 500 sampai dengan Tahun 1499
periode seni grafika Abad Pertengahan, periode seni grafika zaman Renaissance

760.03 *Modern Period* / Seni Grafika Modern, Tahun 1500 sampai dengan Tahun 1899
periode seni grafika zaman *Baroque* / Barok, periode seni grafika zaman Rococo / Rokoko

760.04 *Period 20th Century* / Seni Grafika Abad 20, Tahun 1900 sampai dengan Tahun 1999

760.05 *Period 21th Century* / Seni Grafika Abad 21, Tahun 2000 sampai dengan Tahun 2099

760.1 *Printmaking* / Pembuatan Cetakan

seni cetakan

760.2 *Techniques and Procedures* / Teknik Pembuatan Cetakan, Prosedur Pembuatan Cetakan

alat - alat, perlengkapan, dan bahan pembuatan cetakan

761 *Block Printing* / Cetak Blok

cetak blok dengan bahan kayu, cetak blok dengan bahan logam

763 *Lithographic Process* / Proses Litografi

Litografi: cetakan dari batu atau logam yang ditulisi atau digambari

764.2 *Chromolithography* / Kromolitografi

764.8 *Serigraphy* / Serigrafi

cetakan dengan layar sutera

765 *Metal Engraving* / Seni Ukir Logam

seni ukir dan ukiran

766.2 *Mezzotinting* / Mezzotinting

766.3 *Aquatinting* / Aquatinting

767.2 *Etching* / Mengetsas

767.3 *Drypoint* / Drypoint

769 *Prints* / Seni Percetakan

769.028 *Maintenance and Repair of Prints* / Perawatan dan Perbaikan Seni Percetakan
perawatan dan perbaikan rutin, konservasi, preservasi dan restorasi

769.5 *Forms of Prints* / Bentuk - bentuk Seni Percetakan

percetakan bookplate, percetakan uang kertas, percetakan perangko, philately / filateli,
Filateli: ilmu tentang koleksi perangko

769.57 *Other Stamps Prints* / Seni Percetakan

percetakan kartu ucapan, kartu Lebaran, kartu Natal, kartu - kartu ucapan

769.9 *Geographic Treatment of Prints* / Seni Percetakan di Lokasi Tertentu

seni percetakan di Inggris

769.9598 *Prints of Indonesia* / Seni Percetakan di Indonesia

769.92 *Engravers* / Pengukir, Ahli Ukir

770 - 779 Seni Fotografi dan Foto

Photography and Photographs (Seni Fotografi dan Foto)

770 *Photography and Photographs* / Seni Fotografi dan Foto

770.1 *Philosophy and Theory of Photography and Photographs* / Filsafat dan Teori Seni Fotografi dan Foto

770.2 *Miscellany of Photography and Photographs* / Aneka Ragam tentang Seni Fotografi dan Foto

fotografi sebagai profesi, fotografi sebagai hobi, hobi

770.3 *Dictionaries and Encyclopedia* / Kamus Seni Fotografi dan Foto, Ensiklopedia Seni Fotografi dan Foto

770.5 *General Publications* / Terbitan Berseri Seni Fotografi dan Foto, Berkala Seni Fotografi dan Foto

majalah fotografi dan foto, jurnal fotografi dan foto

770.7 *Education, Research, Related Topics* / Pendidikan, Riset Penelitian Seni Fotografi dan Foto

771 *Techniques and Procedures* / Teknik Seni Fotografi dan Foto, Prosedur Seni Fotografi dan Foto

alat - alat, perlengkapan, dan bahan seni fotografi

771.1 *Studios, Laboratories, Darkrooms* / Studio Foto, Laboratorium Foto, Kamar Gelap

proses pencucian foto di studio foto dan kamar gelap

771.3 *Cameras and Accessories* / Kamera dan Asesoris Kamera

kamera 35 mm single - lens reflex, kamera otomatis, kamera manual, kamera digital, bagian - bagian lensa kamera, filter kamera, pengatur fokus dan exposure kamera, *blitz* / *flash*, *tripod* / penyangga kamera

771.4 *Darkroom and Studio Practice* / Proses Pencucian dan Pencetakan Foto di Studio dan Kamar Gelap

klise / negatif foto

771.5 *Chemical Materials of Photography* / Bahan - bahan Kimia Fotografi

backing selulose, kertas foto, plate, film untuk foto

772 *Metallic Salt Processes* / Proses Fotografi dengan Garam Metalik

772.1 *Early Photographic Processes* / Proses Fotografi Kuno

proses daguerreotype, ferrotype, tintype, proses well - collodion, proses kallitype

772.3 *Platinotype Processes* / Proses Platinotype

773 *Early Photographic Printing Processes* / Proses Pencetakan Foto Kuno

proses proses pencetakan dengan pigmen

773.1 *Carbon and Carbro Processes* / Proses Karbon dan Carbro

mariotype, ozotype, ozobrome

773.2 *Powder (Dusting - on) Processes* / Proses Menggunakan Bubuk

proses peppertype

773.3 *Imbibition Processes* / Proses Imbibisi

773.5 *Gum-bichromate Processes* / Proses Gum - bichromate

773.6 *Photoceramic and Photoenamel Processes* / Proses Fotokeramik dan Fotoenamel

773.7 *Diazotype Processes* / Proses Diazotype

773.8 *Oil Processes* / Proses Pencetakan Foto Menggunakan Minyak Khusus

774 *Holography* / Holografi

Holografi: fotografi dengan menggunakan pola interferens yang dihasilkan oleh gelombang cahaya, hologram

774.0153 *Holography Principles* / Prinsip - prinsip Holografi

776 *Computer Arts, Digital Arts* / Seni Komputer, Seni Digital

777 *Cinematography* / Sinematografi

sinema, film hiburan

778 *Specific Fields of Photography* / Bidang - bidang Khusus Seni Fotografi

778.2 *Photographic Projection* / Fotografi Proyeksi, Proyeksi Fotografis

filmstrip, slide, pembuatan dan produksi film, movie / film hiburan

778.3 *Photopsychography* / Fotopsikografi

Kirlian fotografi

778.31 *Photomicrography* / Fotomikrografi

mikrofilm

778.32 *Photography in Term of Focus* / Fotografi Fokus Tertentu
telefotografi, close-up fotografi, photomacrography/fotomakrografi

778.34 *Infrared Photography* / Fotografi Infra Merah

778.35 *Aerial and Space Photography* / Fotografi Udara, Fotografi Angkasa

778.36 *Panoramic Photography* / Fotografi Panorama

778.37 *High-speed Photography* / Fotografi Kecepatan Tinggi

778.4 *Stereoscopic Photography Projection* / Fotografi Proyeksi Stereoskopis

778.53 *Cinematography* / Sinematografi

Sinematografi: pembuatan dan produksi film - film, fotografi gambar bergerak / gambar hidup, filmstrip dan slide, *movie* / film hiburan

778.534 *Specific Types Cinematography* / Tipe - tipe Khusus Sinematografi

spesial efek sinematografi, editing film, titling / pemberian judul, dubbing / sulih suara

778.59 *Video Production, Television Photography* / Produksi Video, Fotografi Televisi
pembuatan *home video* / video amatir, studio produksi, rumah produksi

778.5993 *Recorders* / Alat Perekam

camcorder, kamera video, handycam, kamera shooting

778.6 *Color Photography* / Fotografi Warna, Fotografi Berwarna

778.62 *Photography Monochrome* / Fotografi Monokrom

orthochromatic, panchromatic

778.7 *Photography under Specific Conditions* / Fotografi dengan Kondisi Khusus

778.71 *Outdoor Photography* / Fotografi Luar Ruangan

fotografi di bawah sinar matahari langsung, fotografi di malam hari

778.72 *Indoor Photography* / Fotografi Dalam Ruangan

fotografi dengan cahaya buatan, fotografi di dalam studio

778.73 *Underwater Photography* / Fotografi di Bawah Air

fotografi sambil menyelam

778.75 *Photography under Extreme Condition* / Fotografi pada Kondisi Ekstrem

fotografi pada suhu sangat dingin, fotografi di daerah bersalju, fotografi di daerah gurun

778.8 *Special Effect and Trick Photography* / Spesial Efek Fotografi dan Trik Fotografi efek foto

778.9 *Photography of Specific Subject* / Fotografi dengan Subjek Tertentu karya komprehensif tentang teknik fotografi

779 *Photographs* / Hasil - hasil Fotografi foto, album foto, kumpulan foto

779.2 *Photographs with Human Figures* / Foto dengan Bentuk Dasar Figur Manusia foto laki - laki, foto perempuan, foto anak - anak, seni dengan bentuk dasar figur manusia

779.3 *Photographs with Nature and Still Life* / Foto dengan Bentuk Dasar Alam, Hewan dan Tumbuhan foto pemandangan, seni dengan bentuk dasar alam, hewan dan tumbuhan

780 - 789 Seni Musik

Music (Seni Musik)

780.1 *Philosophy of Music* / Filsafat Seni Musik notasi musik, prinsip-prinsip umum dan teori seni musik

780.166 *Discographies of Music* / Diskografi Seni Musik

780.2 *Miscellany of Music* / Aneka Ragam tentang Seni Musik sinopsis seni musik

780.3 *Dictionaries, Encyclopedia of Music* / Kamus Musik, Ensiklopedia Musik

780.5 *General Publications of Music* / Terbitan Berseri Seni Musik, Berkala Seni Musik majalah musik, jurnal musik

780.6 *Management of Music* / Manajemen Musik

780.7 *Education, Research, Related Topics of Music* / Pendidikan Musik, Riset Penelitian Musik

780.72 *Musicology* / Musikologi

Musikologi: ilmu yang mempelajari tentang musik, statistik musik

780.78 *Performances of Music* / Pertunjukan Musik

konser musik, konser di London, pengamen, arsitektur gedung konser

780.78598 *Concert in Indonesia* / Konser Musik di Indonesia

780.79 *Competitions, Festivals, Awards of Music* / Kompetisi Musik, Festival Musik, Penghargaan Musik

780.9 *Historical, Geographic, Person Treatment of Music* / Musik di Lokasi

780.901 *Ancient Times to 499* / Periode Seni Musik pada Masa-masa Awal sampai dengan Tahun 499

780.902 *Period 500 – 1499* / Periode Seni Musik pada Tahun 500 sampai dengan Tahun 1499

periode seni Abad Pertengahan

780.903 *Modern Period* / Periode Seni Musik Modern, Tahun 1500 sampai dengan Tahun 1899

periode seni musik zaman Renaissance, periode seni musik zaman *Baroque* / Barok, periode seni musik zaman *Rococo* / Rokoko, periode seni musik klasik, periode musik abad 18 dan abad 19

780.904 *Period 20th Century* / Periode Seni Musik Abad 20, Tahun 1900 sampai dengan Tahun 1999

musik avant - garde, musik impressionisme musik neoklasik

780.905 *Period 21th Century* / Periode Seni Musik Abad 21, Tahun 2000 sampai dengan Tahun 2099

780.92 *Musicians* / Ahli Musik, Musikus, Musisi, Pemusik

781 *General Principles of Music and Musical Form* / Prinsip - prinsip Umum Musik dan Bentuk-bentuk Musikal

teori seni musik, teori musik, teks musik, not balok, partitur

781.1 *Basic Principles of Music* / Prinsip Dasar Musik

prinsip psikologis dalam seni musik, prinsip religius dalam seni musik, prinsip artistik, estetika dan apresiasi dalam seni musik

781.2 *Elements of Music* / Unsur - unsur Musik

tempo musik, pulse, rhythm, suara musik, pitch, volume musikal, timber / *tone color*, *attack*, *decay*, *silence*, *rest*, *interval*, *consonance*, *dissonance*, melodi musik, skala musikal, *embellishment*, *trill*, *ornamen musikal*, *theme*, *harmoni musik*, *chord*, *cadence*, *tonality*, *sistem tonal*, *diatonicism*, *atonality*, *pentatonicism*, *dodecaphony*, *twelve-tone system*, *macrotonality*, *tekstur musik*, *monody*, *heterophony*, *polyphony*, *homophony*, *counterpoint*, prinsip - prinsip sains dalam seni musik

781.3 *Composition of Music* / Komposisi Musik

serialisme musik, ekstemporisasi dan improvisasi musik, susunan musik, transkripsi musik, indeterminasi dan aleatori komposisi musik, aspek komputer dalam komposisi musik, komputer sebagai alat musik

781.4 *Techniques of Music* / Teknik Musik

melatih pendengaran dan ingatan untuk bermusik, teknik pertunjukan musik, teknik ensemble, teknik penampilan bermusik, harmonisasi, transposisi musik, teknik *conducting* / mengiringi, *rubato*, *continuo*, teknik rekaman musik, teknik pernafasan dan resonansi dalam bermusik, instrumental ensemble

781.5 *Kinds of Music* / Jenis - jenis Musik

781.52 *Music for Specific Times* / Musik untuk Waktu - waktu Khusus

musik untuk hari libur, musik untuk musim tertentu, musik untuk masa panen

781.53 *Music for Specific Setting* / Musik untuk Tempat

musik untuk dalam ruangan, musik untuk luar ruangan, musik untuk gedung pertunjukan

781.54 *Music for Specific Media* / Musik untuk Media

musik untuk film / *theme song*, musik untuk radio, musik untuk televisi, film hiburan, pertunjukan di radio dan pertunjukan di televisi

781.55 *Music for Public Entertainment* / Musik untuk Hiburan Umum

musik untuk drama, musik untuk tarian, musik untuk balet, drama, tarian dan balet

781.56 *Program Music* / Program Musik

781.57 *Music for Specific Activities* / Musik untuk Aktivitas

musik untuk inagurasi, musik untuk inisiasi

781.58 *Music in Human Life* / Musik dalam Kehidupan Manusia

musik untuk kelahiran, musik untuk pembaptisan, musik untuk pernikahan dan perkawinan, musik untuk kematian dan pemakaman, musik kerohanian Kristen

781.59 *Music for Other Theme* / Musik untuk Tema

musik untuk bekerja, musik untuk pertandingan olah raga, musik untuk militer

781.6 *Traditions of Music* / Tradisi - tradisi Musik

781.62 *Folk Music* / Musik Rakyat

kesenian rakyat

781.621 - 781.629 *Folk Music of Specific Ethnic* / Musik Rakyat Etnis dan Negara

musik rakyat Arab

781.621 *Folk Music of Indonesia* / Musik Rakyat Indonesia

musik rakyat dari suku-suku di Indonesia (gamelan, angklung, tifa) , lagu daerah di Indonesia

781.63 *Popular Music* / Musik Pop

781.642 *Country Music* / Musik Country

musik bluegrass

781.643 *Blues Music* / Musik Blues

781.644 *Soul Music* / Musik Soul

781.645 *Ragtime Music* / Musik Ragtime

781.646 *Reggae Music* / Musik Reggae

781.649 *Rap Music* / Musik Rap

musik hip - hop

781.65 *Jazz Music* / Musik Jazz

musik masa awal jazz, jazz tradisional, jazz mainstream, jazz modern, jazz avant - garde, jazz aliran baru

781.66 *Rock Music* / Musik Rock

rock n roll, hard rock, punk rock, rock metal, musik rock underground

781.68 *Western Classical Music* / Musik Klasik Barat

781.69 *Nonwestern Classical Music* / Musik Klasik Non Barat

musik rakyat Indonesia, lagu daerah di Indonesia

781.7 *Sacred Music* / Musik Kerohanian, Musik Rohani, Musik Religi

lagu rohani

781.71 *Christian Sacred Music* / Musik Kerohanian Kristen, Musik Kristiani

musik untuk Paskah, musik untuk Natal, musik untuk Jumat Agung, musik kerohanian Katolik, lagu Natal

781.74 *Sacred Music Other Religion* / Musik Kerohanian Agama

musik kerohanian Hindu, musik kerohanian Buddha, musik kerohanian Yahudi, musik Islam

781.77 *Islamic Sacred Music* / Musik Kerohanian Islam, Musik Islam

nasyid, qasidah

781.8 *Musical Forms* / Bentuk - bentuk Musik

musik binary, ternary, de capo, bentuk strophic, rondos, sonata-rondos, variation, paraphase, ground bass, ostinato, chaconnes, passacaglias, cantus firmus, musik parodi

782 *Vocal Music* / Musik Vokal

782.1 *Dramatic Vocal Forms, Operas* / Vokal Dramatik, Opera

operet, singspiel, masque, arsitektur gedung opera

782.2 *Nondramatic Vocal Forms* / Vokal Nondramatik

oratorios, kantata, motet, hymne, chant, lagu - lagu pujian, lagu - lagu rohani, lagu - lagu religi, lagu Natal

782.265 *Anthem* / Lagu Kebangsaan

lagu wajib, lagu nasional, Lagu Kebangsaan Indonesia Raya, lagu - lagu nasional di Indonesia

782.42 *Songs* / Lagu, Nyanyian

karya komprehensif tentang lagu, kumpulan lagu - lagu, koleksi lagu - lagu, lagu rohani

782.43 *Ballads* / Lagu Balada

lagu-lagu daerah di Indonesia, tembang, kidung

782.5 *Mixed Voices* / Suara Campuran

musik choral

782.6 *Women's Voices* / Suara Wanita

soprano, sopran, treble, mezzo - soprano, contralto, alto

782.7 *Children's Voices* / Suara Anak - anak

782.8 *Men's Voices* / Suara Pria

countertenor, falsetto, castrato, tenor, baritone, bariton, bass

782.9 *Other Types of Voices* / Jenis Suara

choral speech, sprechgesang, whistle

783 *Music for Single Voices, The Voice* / Musik untuk Suara Tunggal

duet, trio, kwartet, kwintet, accapella

783.2 *Solo Voice* / Suara Solo

784 *Instrumental Ensembles* / Instrumental Ensemble

teknik ensemble

784.1 *General Principles of Instrumental Music* / Prinsip - prinsip Umum Musik

Instrumental

sonata, serenade, polka, waltz, tango, intro, interlude, intermezzo, rhapsodi, nocturno, elegi, romansa, march

784.2 *Symphony Orchestra* / Orkestra Simponi

karya komprehensif tentang orkes dan orkestra

784.3 *Chamber Orchestra* / Orkestra Ruangan

orkes dalam ruangan, musik ruangan

784.4 *Light Orchestra* / Orkestra Ringan

orkes melayu, dangdut, gambus, keroncong, seriosa, kasidah/qasidah

784.6 *Percussion Orchestra* / Orkestra Perkusi

orkes keyboard, orkes elekton

784.7 *String Orchestra* / Orkestra Alat Gesek dan Alat Petik

784.8 *Wind Orchestra* / Orkestra Alat Tiup

marching band, drum band

785 *Chamber Music* / Musik Ruangan

musik dalam ruangan, orkes ruangan

785.1 *Ensembles by Size* / Ensemble Berdasarkan Jumlah Instrumen

ensemble duet, trio, kwartet, kwintet

785.2 *Ensembles with Keyboard* / Ensemble dengan Keyboard

keyboard sebagai alat musik

785.5 *Ensembles without Keyboard* / Ensemble Tanpa Keyboard

785.6 *Ensembles with Percussion* / Ensemble dengan Perkusi

perkusi sebagai alat musik

785.7 *Ensembles with String* / Ensemble dengan Alat Musik Gesek dan Alat Musik

Petik

alat musik gesek dan alat musik petik

785.8 *Ensembles with Wind* / Ensemble dengan Alat Tiup

alat musik tiup

786 *Instruments* / Alat - alat Musik

grup band

786.2 *Pianos* / Piano

bermain piano

786.5 *Keyboards, Organs* / Keyboard, Organ

bermain keyboard, bermain organ

786.7 *Electronic Instrument* / Alat Musik Elektronik

bermain elekton, bermain synthesizer, komputer sebagai alat musik, aspek komputer dalam komposisi musik

786.8 Percussion Instrument / Alat Musik Perkusi

Perkusi: alat musik pukul dan ketuk, alat musik tabuh - tabuhan, gong, bel, maraca, kendang, rebana, drum

786.9 Drums / Drum

struck drum, snare drum, timpani, naker, tabla, tambourine, quica, rommelpots, bermain drum

787 Stringed instruments / Alat Musik Gesek dan Alat Musik Petik

787.2 Violins / Biola

bermain biola

787.3 Violas / Biola Alto

bermain biola alto

787.4 Cellos / Cello

bermain cello

787.5 Double Basses / Bass

bermain bass

787.6 Viols / Viol

viola da gambas, viola d'amores, hurdy - gurdie, bermain viol

787.7 Zithers / Zither

bermain zither

787.8 Guitars Family / Gitar

sitar, mandolin, vihuela, balalaika, banjo, ukulele, kecapi, bermain gitar, bermain sitar, bermain mandolin, bermain vihuela, bermain balalaika, bermain banjo, bermain ukulele, bermain kecapi

787.9 Harps / Harpa

bermain harpa

788 Wind Instruments / Alat Musik Tiup

788.3 *Flute Family / Flute*

piccolo, bass flute, vessel flute, ocarinas, bermain flute, bermain piccolo, bermain bass flute, bermain vessel flute, bermain ocarinas

788.4 *Reed Instruments / Alat Musik dari Buluh*

seruling / suling, bagpipe, recorder, bermain seruling, bermain bagpipe, bermain recorder

788.5 *Oboes / Oboe*

cors anglais, bassoon, bermain oboe, bermain cors anglais, bermain bassoon

788.6 *Clarinets / Klarinet*

bermain klarinet

788.7 *Saxophones / Saksofon*

bermain saksofon

788.8 *Harmonicas, Accordion and Family / Harmonika. Akordion*

concertina, bandoneos, melodeon, pianika, bermain harmonika, bermain akordion, bermain concertina, bermain bandoneos, bermain melodeon, bermain pianika

788.9 *Trumpets, Trombone and Family / Trompet, Trombon*

bugle, cornet, saxhorn, tuba, ophicleides, serpent, bermain trompet, bermain trombon, bermain bugle, bermain cornet, bermain saxhorn, bermain tuba, bermain ophicleides, bermain serpent

790 - 799 Olah Raga dan Seni Pertunjukan

Recreational and Performing Arts (Olah Raga dan Seni Pertunjukan)

790.1 *Recreational Activities, Games / Aktivitas Rekreasi, Permainan*

rekreasi dan kegiatan yang bersifat rekreatif, permainan pada umumnya, piknik, pelesir, pergi berlibur

790.13 *Hobby, Hobbies / Hobi, Kegemaran*

aneka ragam hobi, mainan, hobi fotografi

790.2 *The Performing Arts / Seni Pertunjukan*

791 *Public Performances / Pertunjukan Umum*

pertunjukan musik

791.069 *Management of Public Performances* / Manajemen Pertunjukan Umum

791.092 *Entertainers* / Penghibur

791.1 *Travelling Shows* / Pertunjukan Keliling

penjual obat keliling, topeng monyet, kuda lumping, pengamen keliling

791.3 *Circuses* / Sirkus

sirkus akrobat, trapeze, pertunjukan hewan terlatih, pertunjukan badut, pertunjukan *qi gong* / chi kung

791.43 *Motion Pictures, Movies, Cinema* / Bioskop, Movie, Film Hiburan, Sinema

film drama, film kartun, film komedi, film cerita boneka, film action, film horor, film fiksi ilmiah, film 3 dimensi, sinematografi / pembuatan dan produksi film, arsitektur gedung bioskop, menggambar kartun animasi, sinematografi, musik untuk film / theme song

791.437 *Filmscripts* / Skenario Film

791.4375 *Film Reviews* / Tinjauan Film

791.43092 *Movie Actor and Actress* / Aktor dan Artis Film

pemain film, bintang film, penyiar radio, penyiar televisi

791.430233092 *Directors* / Sutradara Film

791.44 *Radio Show* / Pertunjukan di Radio

791.45 *Television Show* / Pertunjukan di Televisi

sinetron

791.5 *Puppetry Show* / Pertunjukan Wayang Kulit

karya komprehensif tentang wayang kulit dan perdalangan wayang, dalang wayang kulit, wayang orang

791.6 *Pageantry Show* / Pertunjukan Parade

pawai, arak - arakan, *cheerleader* / pemandu sorak

791.8 *Animal Performances Show* / Pertunjukan Hewan

sabung ayam, adu banteng, matador, rodeo, olah raga balapan hewan

792 *Stage Presentation, Theater* / Seni Pertunjukan Panggung, Teater

792.028 *Acting* / Akting

792.1 *Drama* / Drama, Sandiwara

drama tragedi, drama religius, musik untuk drama

792.2 *Comedy and Melodrama* / Komedi dan Melodrama

drama humor, parodi, lawak, dagelan, drama misteri, suspense / drama pembunuhan, ludruk, lenong, ketoprak, wayang orang, wayang kulit

792.3 *Pantomime* / Pantomim

Pantomim: pertunjukan sandiwara bisu dengan gerak tubuh, mime / mimik

792.5092 *Drama Player* / Pemain Drama, Pemain Sandiwara

pelawak

792.62 *Dancing, Choreography* / Tari - tarian, Koreografi

penari, tarian daerah

792.7 *Variety Show* / Aneka Ragam Pertunjukan

burlesque, kabaret, vaudeville

792.78 *Theatrical Dancing* / Tarian Teatrikal

tap dancing

792.8 *Ballet and Modern Dancing* / Balet dan Tarian Modern

break dance / tari kejang, pemain balet, breakdancer

792.9 *Stage Productions* / Produksi Seni Pertunjukan Panggung

pembuatan naskah / *script* cerita, deskripsi dan pedoman tata setting panggung, kritik dan apresiasi seni pertunjukan panggung

793 *Indoor Game and Amusements* / Permainan dalam Ruangan, Hiburan dalam Ruangan

793.2 *Parties dan Entertainment* / Pesta dan Hiburan

pesta anak - anak, pesta ulang tahun

793.3 *Folk Dancing* / Tari - tarian Daerah

tarian rakyat, tarian nasional, musik untuk tarian

793.319 *Geographic Treatment of Folk Dancing* / Tari - tarian Daerah di Lokasi Tertentu

tarian daerah dari Jerman

793.319598 *Folk Dancing of Indonesia* / Tari - tarian Daerah dari Indonesia

tari - tarian dari berbagai daerah di Indonesia (tari pendhet, tari saman, tari remo)

793.4 *Games of Action* / Permainan dengan Gerakan

permainan tradisional (kelereng, lompat tali, congklak/dakon, gobak sodor)

793.7 *Games not Characterized by Action* / Permainan yang Tidak Dibatasi Gerakan

puzzle, teka - teki silang / TTS, *scrabble*

793.734 *Anagrams* / Anagram

793.8 *Magic and Related Activities* / Permainan Sulap dan Aktivitas Terkait

sulapan kartu dan berbagai macam trik sulapan, juggling, ventriloquism / bicara dalam perut, permainan kartu

793.9 *Other Indoor Diversions* / Hiburan dalam Ruangan Lainnya

permainan perang - perangan / permainan war zone

794 *Indoor Games of Skill* / Permainan Ketangkasan dalam Ruangan

794.1 *Chess* / Catur

strategi dan taktik permainan catur, turnamen dan kejuaraan catur

794.2 *Checkers* / Dam - daman

794.3 *Darts* / Lempar Anak Panah

794.6 *Bowling* / Bowling

794.72 *Billiards* / Billiard, Bola Sodok

pool, snooker

794.75 *Pinball Games* / Pinball

794.8 *Electronic Game* / Permainan Elektronik

permainan video game, *arcade game*, *gamewatch*, *play station*

795 *Game of Chance* / Permainan Untung - untung

judi, sistem bertaruh dan pertaruhan,

795.1 *Game with Dice* / Permainan dengan Dadu

backgammon, permainan ular tangga, permainan monopoli

795.2 *Roulette* / Rolet, Rollet

795.3 *Games with Numbers* / Permainan dengan Angka-angka

bingo, domino, mahjong, lotere, lotto, sudoku

795.4 *Card Games* / Permainan Kartu

cribbage, poker, bridge, trump / truf, rummy / remi, canasta, baccarat, faro, blackjack, heart, pinochle, solitaire, sulapan kartu

796 *Athletic and Outdoor Sports* / Atletik dan Olah Raga Luar Ruangan
atletik

796.01 *Philosophy and Theory of Sports* / Filsafat dan Teori Olah Raga

796.092 *Athletes* / Atlet

796.03 *Dictionaries and Encyclopedia of Sports* / Kamus Olah Raga, Ensiklopedia
Olah Raga

796.04 *General Kinds of Sports* / Jenis - jenis Umum Olah Raga

olah raga untuk amatir, olah raga untuk professional, olah raga untuk penyandang cacat

796.05 *General Publications of Sports* / Terbitan Berseri Olah Raga, Berkala Olah
Raga

majalah dan jurnal olah raga

796.06 *Organizations, Management* / Organisasi Olah Raga, Manajemen Olah Raga

organisasi olah raga internasional (FIFA, FIA, IBF, WBA, WBC), organisasi olah
raga di Indonesia (PSSI, PBSI, IPSI, Percasi), stadion dan fasilitas - fasilitas olah raga,
arsitektur stadion dan gedung olah raga

796.07 *Education, Research of Sports* / Pendidikan Olah Raga, Riset Olah Raga

pendidikan pelatih dan kepelatihan olah raga

796.1 *Miscellaneous Games* / Aneka Ragam Olah Raga Permainan

olah raga permainan layang - layang / layangan

796.2 *Games with Equipment* / Permainan Olah Raga yang Menggunakan Alat

frisbee, marble, yo - yo, roller skating, skateboard, sepatu roda

796.312 *Handball* / Bola Tangan

taktik, strategi dan aturan permainan bola tangan

796.323 *Basketball* / Bola Basket

taktik, strategi dan aturan permainan bola basket

796.325 *Volleyball* / Bola Voli

taktik, strategi, aturan permainan bola voli, voli pantai

796.332 *American Football* / Sepak Bola Amerika

taktik, strategi dan aturan permainan sepak bola Amerika, sepak bola

796.333 *Rugby* / Rugby

taktik, strategi dan aturan permainan rugby

796.334 *Soccer* / Sepak Bola, Bola Kaki

taktik, strategi dan aturan permainan sepak bola, futsal, sepak takraw

796.33464 *Cup Competition* / Kompetisi Sepak Bola

kompetisi dan liga sepak bola tingkat lokal, tingkat nasional sampai dengan tingkat dunia, *World Cup* / Piala Dunia, Piala Eropa, Piala Asia, Liga Champion, Piala Libertadores

796.342 *Tennis* / Tenis

taktik, strategi dan aturan permainan tenis

796.343 *Squash* / Squash

taktik, strategi dan aturan permainan squash

796.345 *Badminton* / Bulu Tangkis

taktik, strategi dan aturan permainan bulu tangkis

796.346 *Table Tennis* / Tenis Meja

taktik, strategi dan aturan permainan tenis meja

796.352 *Golf* / Golf

taktik, strategi dan aturan permainan golf

796.353 *Polo* / Polo

taktik, strategi dan aturan permainan polo, polo air

796.355 *Hockey* / Hoki

taktik, strategi dan aturan permainan hoki, hoki es

796.357 *Baseball* / Baseball

taktik, strategi dan aturan permainan baseball, kasti, softball

796.358 *Criket* / Kriket

taktik, strategi dan aturan permainan kriket

796.41 *Weight Lifting* / Angkat Berat, Angkat Besi, Angkat Beban

796.42 *Track and Field* / Olah Raga Lintasan

taktik, strategi dan aturan permainan olah raga lintasan

796.422 *Sprints* / Lari Cepat Jarak Pendek

796.423 *Middle - distance Races* / Lari Jarak Menengah

lari 10 K

796.424 *Distance Races* / Lari Jarak Jauh

marathon / maraton, *triathlon* / triatlon

796.426 *Hurdles* / Lari Rintangan

796.428 *Cross - Country Race* / Lari Lintas Alam

796.429 *Race Walking* / Jalan Cepat

796.432 *Jumping* / Lompat

lompat jauh, lompat tinggi, triple jump, pole vault / lompat galah

796.435 *Throwing* / Lempar

lempar lembing, lempar cakram, lempar bumerang

796.44 *Sport Gymnastics* / Senam

senam lantai, senam palang, senam kuda - kuda

796.47 *Acrobatics* / Olah Raga Akrobat

trampolin, parkour

796.48 *Olympic Games* / Pertandingan Olimpiade

taktik, strategi dan aturan olimpiade

796.51 *Walking* / Olah Raga Berjalan

backpacking, hiking

796.522 *Mountaineering* / Olah Raga Mendaki Gunung

rock climbing / panjat tebing, *wall climbing* / panjat dinding, *caving* / susur gua

796.522092 *Mountaineers* / Pendaki Gunung

796.54 *Camping* / Kemping, Kemah, Bekemah

796.58 *Orienteering, Outbond* / Kegiatan Luar Ruangan

kegiatan tali - temali, outbond ditinjau dari segi pendidikan

796.62 *Bicycle Racing* / Balap Sepeda

rali sepeda, Tour de France, Tour de Java

796.63 *Mountain Biking, All - Terrain Cycling* / Sepeda Lintas Alam

796.72 *Automobile Racing* / Balap Mobil

balap *Formula 1*, NASCAR / *stock car race*

796.73 *Automobile Rally* / Reli Mobil

rally Paris - Dakkar, rally Dakkar

796.75 *Motorcycle Racing* / Balap Motor

motocross, balap motoGP, balap *superbike* / WSBK

796.76 *Karting* / Balap Go Kart

796.8 *Martial Arts* / Olah Raga Bela Diri

silat, pencak silat

796.812 *Wrestling* / Gulat

freestyle wrestling / gulat bebas, sumo

796.815 *Jujitsu* / Jujitsu

796.8152 *Judo* / *Yudo*

796.8153 *Karate* / Karate

796.8154 *Aikido* / Aikido

796.8155 *Kungfu* / Kungfu, Kung Fu

wushu, wing chun

796.8159 *Kempo* / Kempo

796.83 *Boxing* / Tinju

796.84 *Fencing* / Anggar

kendo, bojutsu

796.9 *Snow Sports* / Olah Raga Salju

snowboarding

796.91 *Ice Skating* / Ice Skating

796.93 *Skiing* / Ski

ski air

796.962 *Ice Hockey* / Hoki Es

797 *Air Sports* / Olah Raga Air

797.1 *Boating* / Olah Raga Berperahu

rafting, canoeing, kayaking

797.14 *Boat Racing* / Balap Motor Boat

797.2 *Swimming and Diving* / Olah Raga Renang, Berenang dan Menyelam

scuba, snorkeling

797.25 *Water Polo* / Polo Air

797.32 *Surfing* / Olah Raga Selancar, Berselancar

797.35 *Water Skiing* / Ski Air

797.37 *Jet Skiing* / Jet Ski

797.5 *Air Sport* / Olah Raga Udara

bungee jumping

797.51 *Ballon Fliying* / Olah Raga Balon Udara

797.54 *Aerobatics* / Aerobatik

797.55 *Gliding* / Glider, Gantole

paralayang

797.56 *Parachuting* / Terjun Payung, Parasut

798.2 *Horsemanship* / Olah Raga Berkuda

798.4 *Horse Racing* / Balap Kuda, Pacuan Kuda

798.8 *Other Animals Racing* / Balapan Hewan

balap anjing, balap rusa kutub, dan karapan sapi

799.1 *Fishing* / Olah Raga Memancing

799.2 *Hunting* / Olah Raga Berburu

799.3 *Shooting* / Olah Raga Menembak

799.32 *Archery* / Panahan

E9. Kamus DDC Kelas 800 *Literature and Rhetoric*

800 - 809 Teori Kesusastaan dan Retorika

Literature Theory and Rhetoric (Teori Kesusastaan dan Retorika)

800 *Literature* / Kesusastaan

801 *Philosophy and Theory of Literatures* / Filsafat dan Teori Kesusastaan

Teori karya sastra

801.2 *Value, Influence, Effect of Literatures* / Nilai-nilai dan Pengaruh Kesusastaan

801.9 *Psychology of Literatures* / Psikologi Kesusastaan, Psikologi Sastra

Estetika karya sastra, kritik karya sastra

802 *Miscellany of Literatures* / Aneka Ragam tentang Kesusastaan

Aneka ragam tentang karya sastra

804 *Unassigned* / Belum Digunakan

803 *Dictionary, Encyclopedia, Concordances of Literatures* / Kamus, Ensiklopedia,

Kumpulan Indeks, Konkordans di Bidang Kesusastaan

Kamus sastra, ensiklopedia sastra, konkordans sastra

805 *Serial Publications of Literatures* / Terbitan Berseri di Bidang Kesusastaan

Majalah sastra, jurnal sastra

806 *Organization and Management of Literatures* / Organisasi dan Manajemen di

Bidang Kesusastaan

Organisasi sastrawan lokal, nasional maupun internasional

807 *Education and Research of Literatures* / Pendidikan, Riset Penelitian Kesusastaan

Metode statistik kesusastraan, Pendidikan sastra Indonesia

808 *Rhetoric and Collections of Literary* / Retorik, Retorika dan Kumpulan Karya Sastra

Retorika: penggunaan bahasa secara efektif, kemampuan berbicara / berpidato

808.02 *Authorship and Editorial Techniques* / Kepengarangan dan Teknik Editorial

Teknik penulisan, teknik kepenulisan, teknik mengarang

808.025 *Plagiarism* / Plagiarisme, Plagiat, Plagiatisme

Penjiplakan karya sastra

808.032 *Figures of Speech* / Bentuk - bentuk Pidato

808.062 *Abstracts and Summaries* / Abstrak dan Ringkasan Sastra

808.1 *Rhetoric of Poetry* / Retorik Puisi

Prosody / prosodi

808.2 *Rhetoric of Drama* / Retorik Drama

sastra berbahasa Indonesia, sastra berbahasa selain Indonesia

808.3 *Rhetoric of Fiction* / Retorik Fiksi

808.4 *Rhetoric of Essays* / Retorik Esai

808.5 *Rhetoric of Speech* / Retorik Pidato

808.6 *Rhetoric of Letters* / Retorik Persuratan

808.7 *Rhetoric of Humor and Satire* / Retorik Humor dan Satire

Retorik parodi

808.8 *Collection of Literary* / Kumpulan Karya Sastra Lebih dari Satu Kesusastraan

808.8245 *Monologues* / Monolog

808.84 *Essay Literature* / Esai Kesusastraan, Esai Sastra

809 *Critical Appraisal of More Than Two Literatures* / Sejarah, Deskripsi dan Penilaian Kritis Karya Sastra

Kajian kritis kesusastraan lebih dari satu pengarang

809.3 *Fiction Writers* / Pengarang Fiksi, Penulis Fiksi

809.382 *Autobiography* / Autobiografi, Otobiografi

biografi

810 - 819 Sastra Indonesia

Indonesian Literatures (Sastra Indonesia dengan Nomor Dasar 810)

810 *Indonesian Literatures* / Kesusastraan Indonesia

Pendidikan sastra Indonesia, pelajaran sastra Indonesia, sastra Indonesia, kesusastraan Melayu, pendidikan dan riset kesusastraan

811 *Indonesian Poetry* / Puisi Indonesia, Sajak Indonesia, Syair Indonesia

Puisi karya Angkatan '45 (Chairil Anwar, Asrul Sani, dkk), puisi karya Angkatan '66, (Taufik Ismail, Sutardji CB, Toto Sudarto Bachtiar, dkk), periodisasi sastra puisi Indonesia, antologi puisi Indonesia, kumpulan puisi Indonesia, koleksi sajak Indonesia

812 *Indonesian Drama* / Drama Indonesia

813 *Indonesian Fiction* / Fiksi Indonesia, Prosa Indonesia

Prosa karya Angkatan Balai Pustaka (St. Alisjahbana, dkk), Angkatan Pujangga Baru (Marah Rusli, dkk), Angkatan '45 (Idrus, dkk), prosa karya Angkatan '66 (Goenawan Mohamad, dkk), novel religius (contoh: Ayat-ayat Cinta / Habiburrahman El-Shirazy, Di Bawah Lindungan Ka'bah / Hamka), novel populer (contoh: Laskar Pelangi / Andrea Hirata, 5 Cm. / Donny Dhirgantoro), Periodisasi sastra fiksi dan prosa Indonesia pada umumnya, Cerita pendek / cerpen, cerita bersambung/cerbung, novel Indonesia

814 *Indonesian Essay* / Esai Indonesia

815 *Indonesian Speech* / Pidato Indonesia

816 *Indonesian Letters* / Surat-surat Indonesia

Surat-surat Indonesia, Surat RA Kartini (Habis Gelap Terbitlah Terang)

817 *Indonesian Humor and Satire* / Humor dan Satire Indonesia

Buku kumpulan humor dan anekdot, Kelirumologi

818 *Indonesian Miscellaneous Writings* / Aneka Ragam Karya Tulis Indonesia

819 *Local Emphasis Literatures* / Kesusastraan Daerah dari Indonesia, Sastra Daerah di Indonesia

Sastra Jawa, sastra Sunda, sastra Sunda, sastra Madura, sastra Bali, sastra Aceh, sastra Banjar, sastra Batak Toba, sastra Batak Dairi, sastra Minangkabau, sastra Lampung, sastra Bugis, sastra Makassar, sastra Jawa / sastra daerah di Indonesia

820 - 829 Sastra Inggris

English and Anglo-Saxon Literatures (Kesusastraan Inggris)

820 *English Literatures* / Kesusastraan Inggris

Pendidikan sastra Inggris, pelajaran sastra Inggris, Kesusastraan Amerika Serikat

821 *English Poetry* / Puisi Inggris

Puisi karya - karya William Shakespeare (Venus and Adonis, Sonnets), Antologi puisi Inggris, kumpulan puisi Inggris, Kumpulan puisi Amerika Serikat

822 *English Drama* / Drama Inggris

Drama karya - karya William Shakespeare (Hamlet, Romeo and Juliet, Othello), Drama Amerika Serikat

823 *English Fiction* / Fiksi Inggris, Prosa Inggris

Novel Inggris, Fiksi dan prosa Amerika Serikat

824 *English Essay* / Esai Inggris

Esai Amerika Serikat

825 *English Speech* / Pidato Inggris

Pidato Amerika Serikat

826 *English Letters* / Surat-surat Inggris

Surat - surat Amerika Serikat

827 *English Humor and Satire* / Humor dan Satire Inggris

Humor dan satire Amerika Serikat

828 *English Miscellaneous Writings* / Aneka Ragam Karya Tulis Inggris

Aneka ragam karya tulis Amerika Serikat

829 *Old English, Anglo-Saxon Literatures* / Kesusastraan Inggris Kuno, Anglo-Saxon

830 - 839 Sastra Jerman

Germanic, Teutonic Literatures (Kesusastraan Jerman)

830 *Germanic Literatures* / Kesusastaan Jerman

Pendidikan sastra Jerman, pelajaran sastra Jerman

831 *Germanic Poetry* / Puisi Jerman

832 *Germanic Drama* / Drama Jerman

833 *Germanic Fiction* / Fiksi Jerman, Prosa Jerman

834 *Germanic Essay* / Esai Jerman

835 *Germanic Speech* / Pidato Jerman

836 *Germanic Letters* / Surat-surat Jerman

837 *Germanic Humor and Satire* / Humor dan Satire Jerman

838 *Germanic Miscellaneous Writings* / Aneka Ragam Karya Tulis Jerman

839 *Teutonic Literatures* / Kesusastaan Teutonik

839.1 *Yiddish Literatures* / Kesusastaan Yiddish

839.2 *Frisian Literatures* / Kesusastaan Frisian

839.3 *Nedherlandish Literatures* / Kesusastaan Belanda

839.4 *Plattdeutsch Literatures* / Kesusastaan Plattdeutsch

839.5 *Scandinavian Literatures* / Kesusastaan Skandinavia

839.6 *Old Icelandic Literatures* / Kesusastaan Islandia Kuno

839.7 *Swedish Literatures* / Kesusastaan Swedia

839.8 *Danish and Norwegian Literatures* / Kesusastaan Denmark, Kesusastaan Norwegia

839.9 *East Germanic Literatures* / Kesusastaan Jerman Timur

840 - 849 Sastra Perancis

Romance, French Literatures (Kesusastaan Perancis)

840 *French Literatures* / Kesusastaan Perancis

Pendidikan sastra Perancis, pelajaran sastra Perancis

841 *French Poetry* / Puisi Perancis

842 *French Drama* / Drama Perancis

843 *French Fiction* / Fiksi Perancis, Prosa Perancis

844 *French Essay* / Esai Perancis

845 *French Speech* / Pidato Perancis

846 *French Letters* / Surat-surat Perancis

847 *French Humor and Satire* / Humor dan Satire Perancis

848 *French Miscellaneous Writings* / Aneka Ragam Karya Tulis Perancis

849 *Provençal Literatures* / Kesusastaan Provençal

849.9 *Catalan Literatures* / Kesusastaan Katalan

850 - 859 Sastra Italia

Italian, Romanian, Rhaeto-Romanic Literatures (Kesusastaan Italia)

850 *Italian Literatures* / Kesusastaan Italia

Pendidikan sastra Italia, pelajaran sastra Italia

851 *Italian Poetry* / Puisi Italia

852 *Italian Drama* / Drama Italia

853 *Italian Fiction* / Fiksi Italia, Prosa Italia

854 *Italian Essay* / Esai Italia

855 *Italian Speech* / Pidato Italia

856 *Italian Letters* / Surat-surat Italia

857 *Italian Humor and Satire* / Humor dan Satire Italia

858 *Italian Miscellaneous Writings* / Aneka Ragam Karya Tulis Italia

859 *Romanian and Rhaeto-Romanic Literatures* / Kesusastaan Romawi

860 - 869 Sastra Spanyol dan Portugis

Spanish and Portuguese Literatures (Kesusastaan Spanyol dan Portugis)

860 *Spanish Literatures* / Kesusastaan Spanyol

Pendidikan sastra Spanyol, pelajaran sastra Spanyol

861 *Spanish Poetry* / Puisi Spanyol

862 *Spanish Drama* / Drama Spanyol

863 *Spanish Fiction* / Fiksi Spanyol, Prosa Spanyol

864 *Spanish Essay* / Esai Spanyol

865 *Spanish Speech* / Pidato Spanyol

866 *Spanish Letters* / Surat-surat Spanyol

867 *Spanish Humor and Satire* / Humor dan Satire Spanyol

868 *Spanish Miscellaneous Writings* / Aneka Ragam Karya Tulis Spanyol

869 *Portuguese Literatures* / Kesusastaan Portugis

Kesusastaan Galician / Gallegan

870 - 879 Sastra Latin

Latin Literatures (Kesusastaan Latin)

870 *Latin Literatures* / Kesusastaan Latin

Pendidikan sastra Latin, pelajaran sastra Latin

871 *Latin Poetry* / Puisi Latin

872 *Latin Drama* / Drama Latin

873 *Latin Fiction* / Fiksi Latin, Prosa Latin

874 *Latin Essay* / Esai Latin

875 *Latin Speech* / Pidato Latin

876 *Latin Letters* / Surat-surat Latin

877 *Latin Humor and Satire* / Humor dan Satire Latin

878 *Latin Miscellaneous Writings* / Aneka Ragam Karya Tulis Latin

879 *Sabellian and Osco-Umbrian Literatures* / Kesusastaan Sabellian dan Osco-Umbrian

880 - 889 Sastra Yunani Kuno

Hellenic, Classical Greek Literatures (Kesusastaan Yunani Kuno)

880 *Classical Greek Literatures* / Kesusastaan Yunani Kuno

Pendidikan sastra Yunani Kuno, pelajaran sastra Yunani Kuno, Pendidikan sastra Yunani Klasik, pelajaran sastra Yunani Klasik

881 *Classical Greek Poetry* / Puisi Yunani Kuno

882 *Classical Greek Drama* / Drama Yunani Kuno

883 *Classical Greek Fiction* / Fiksi Yunani Kuno, Prosa Yunani Kuno

884 *Classical Greek Essay* / Esai Yunani Kuno

885 *Classical Greek Speech* / Pidato Yunani Kuno

886 *Classical Greek Letters* / Surat-surat Yunani Kuno

887 *Classical Greek Humor and Satire* / Humor dan Satire Yunani Kuno

888 *Classical Greek Miscellaneous Writings* / Aneka Ragam Karya Tulis Yunani Kuno

889 *Modern Greek Literatures* / Kesusastaan Yunani Modern

Kesusastaan Helenik, Katharevusa, Demotic

890 - 899 Sastra Lain-lain

Other Literatures (Kesusastaan Lain-lain)

891 *East Indo-European Literatures* / Kesusastaan Indo-Eropa Timur

891.1 *Indo-Iranian Literatures* / Kesusastaan Indo-Iranian

891.2 *Sanskrit Literatures* / Kesusastaan Sansekerta

891.3 *Middle Indic Literatures* / Kesusastaan India Tengah

Kesusastaan Prakrit, kesusastaan Pali

891.4 *Modern Indic Literatures* / Kesusastaan India Modern

Kesusastaan Sindhi, kesusastaan Lahndha, kesusastaan Punjab, kesusastaan Hindi, kesusastaan Urdu, kesusastaan Bengali, kesusastaan Gujarati, kesusastaan Nepali

891.5 *Iranian Literatures* / Kesusastaan Iran, Kesusastaan Persia Kuno, kesusastaan Persia Modern, kesusastaan Tajik, kesusastaan Pashto, kesusastaan Kurdi

891.6 *Celtics Literatures* / Kesusastaan Celtic

Kesusastaan Irish Gaelic / Irlandia, kesusastaan Scottish Gaelic / Skotlandia, kesusastaan Gaulish, kesusastaan Welsh/Wales

891.7 *Russian Literatures* / Kesusastaan Rusia

Kesusastaan Ukraina, kesusastaan Belarusia

891.8 *Slavic Literatures* / Kesusastaan Slavia

Kesusastaan Czech / Ceko, kesusastaan Macedonia, kesusastaan Serbo - Kroasia, kesusastaan Bulgaria, kesusastaan Slovenia, kesusastaan Slovakia

891.9 *Baltic Literatures* / Kesusastaan Baltik

Kesusastaan Prusia Lama, kesusastaan Lithuania, kesusastaan Latvia, kesusastaan Albania

892.1 *East Semitic Literatures* / Kesusastaan Semit Timur

Kesusastaan Akkadia, kesusastaan Assyiria-Babilonia

892.2 *Western Aramaic Literatures* / Kesusastaan Aramaik Barat

Kesusastaan Samaritan

892.3 *Eastern Aramaic Literatures* / Kesusastaan Aramaik Timur

Kesusastaan Syria, kesusastaan Lebanon

892.4 *Hebrew Literatures* / Kesusastaan Ibrani

Kesusastaan Kanaan

892.7 *Arabic Literatures* / Kesusastaan Arab

Kesusastaan Arab Klasik

892.8 *Ethiopian Literatures* / Kesusastaan Ethiopia

Kesusastaan Gurage, kesusastaan Harari, kesusastaan Semit Selatan

892.9 *South Arabian Literatures* / Kesusastaan Arab Selatan

Kesusastaan Mahri, kesusastaan Sokotri

893 *Afro - Asiatic Literatures* / Kesusastaan Afro - Asia

Kesusastaan Mesir, kesusastaan Koptik, kesusastaan Somalia, kesusastaan Oromo, kesusastaan Hausa

894 *Altaic, Uralic, Hyperborean, Dravidian Literatures* / Kesusastaan Altaik, Ural dan Sekitarnya

Kesusastaan Mongolia, kesusastaan Uighur, kesusastaan Uzbek, kesusastaan Kazakh, kesusastaan Kirghiz, kesusastaan Turki, kesusastaan Tatar, kesusastaan Finlandia, kesusastaan Tamil, kesusastaan Estonia, kesusastaan Hungaria/Magyar, kesusastaan Brahui

895.1 *Chinese Literatures* / Kesusastaan China

895.4 *Tibeto Literatures* / Kesusastaan Tibet

895.6 *Japanese Literatures* / Kesusastaan Jepang

895.7 *Korean Literatures* / Kesusastaan Korea

895.8 *Burmese Literatures* / Kesusastaan Burma, Kesusastaan Myanmar

895.9 *South Asia Literatures* / Kesusastaan Asia Tenggara

Kesusastaan Siam, kesusastaan Vietnam, kesusastaan Khmer

896 *African Literatures* / Kesusastaan Afrika

Kesusastaan Rwanda, kesusastaan Kongo, kesusastaan Zulu

897 *North American Native Literatures* / Kesusastaan Pribumi Amerika Utara

Kesusastaan Inuit, kesusastaan Maya, kesusastaan Aztec

898 *South American Native Literatures* / Kesusastaan Pribumi Amerika Selatan

Kesusastaan Quechua, kesusastaan Aymara, kesusastaan Tupi

899.211 *Tagalog Literatures* / Kesusastaan Tagalog

899.28 *Malay Literatures* / Kesusastaan Melayu

Syair Melayu, Syair Indonesia

899.42 *Hawaiian Literatures* / Kesusastaan Hawaii

899.442 *Maori Literatures* / Kesusastaan Maori

899.444 *Tahitian Literatures* / Kesusastaan Tahiti

899.462 *Samoan Literatures* / Kesusastaan Samoa

899.92 *Basque Literatures* / Kesusastaan Basque

899.95 *Sumerian Literatures* / Kesusastaan Sumeria

899.969 *Gerogean Literatures* / Kesusastaan Georgia

899.992 *Esperanto Literatures* / Kesusastaan Esperanto

899.993 *Interlingua Literatures* / Kesusastaan Antar-Bahasa

899.221 Sastra Indonesia

Indonesian Literatures (Sastra Indonesia dengan Nomor Dasar 899.221)

899.221 *Indonesian Literatures* / Kesusastaan Indonesia

Pendidikan sastra Indonesia, pelajaran sastra Indonesia, Sastra Indonesia, Kesusastaan Melayu, Pendidikan dan riset kesusastaan

899.222 *Javanese Literatures* / Kesusastaan Jawa

Sastra Jawa

899.2232 *Sundanese Literatures* / Kesusastaan Sunda

Sastra Sunda

899.2234 *Madurese Literatures* / Kesusastaan Madura

Sastra Madura

899.2238 *Balinese Literatures* / Kesusastaan Bali

Sastra Bali

899.2242 *Achinese* / Kesusastaan Aceh

Sastra Aceh

899.2244 *Minangkabau* / Kesusastaan Minangkabau

Sastra Minangkabau

899.22462 *Batak Toba* / Kesusastaan Batak Toba

Sastra Batak Toba

899.22466 *Batak Dairi* / Kesusastaan Batak Dairi

Sastra Batak Dairi

899.2248 *Lampung* / Kesusastaan Lampung

Sastra Lampung

899.2256 *Banjarese* / Kesusastaan Banjar

Sastra Banjar

899.2262 *Buginese* / Kesusastaan Bugis

Sastra Bugis

899.2264 *Makassar* / Kesusastaan Makassar

Sastra Makassar

E10. Kamus DDC Kelas 900 *Geography and History*

900 - 909 Teori Ilmu Sejarah

Theory of History (Teori Ilmu Sejarah)

900 *History, Events* / Ilmu Sejarah, Kejadian

- 901 *Philosophy and Theory of History* / Filsafat dan Teori Sejarah
- 902 *Miscellany of History* / Aneka Ragam Sejarah
- 903 *Dictionary and Encyclopedia* / Kamus Sejarah, Ensiklopedia Sejarah
konkordans sejarah
- 904 *Adventure, Collected Accounts of Events* / Petualangan, Kumpulan Peristiwa
kumpulan kisah petualangan, kisah perjalanan, biografi penjelajah, biografi petualang,
biografi penakluk
- 905 *Serial Publications of History* / Terbitan Berseri di Bidang Sejarah
majalah sejarah, jurnal sejarah
- 906 *Organization an Management of History* / Organisasi dan Manajemen di Bidang
Sejarah
- 907 *Education and Research of History* / Pendidikan, Riset Penelitian Sejarah
metode statistik sejarah
- 909 *World History, Civilizations* / Sejarah Dunia, Peradaban
sejarah umum dunia, sejarah peradaban dan kejadian tidak terbatas lokasi
- 909.04 *History with Racial, Ethnic Groups* / Sejarah Berdasarkan Ras dan Etnis
sejarah ras Yahudi, sejarah ras China Tionghoa, sejarah ras Yahudi di Jerman, sejarah
ras China Tionghoa di Indonesia
- 909.041 *History of Race of Indonesia* / Sejarah Ras - ras dan Suku - suku di Indonesia
sejarah suku Jawa, sejarah suku Sunda, sejarah suku Madura
- 909.07 *History of Middle Ages* / Sejarah Dunia pada Abad Pertengahan
sejarah umum dunia pada Abad Kegelapan, Crusade / karya komprehensif tentang
Perang Salib, sejarah umum Perang Salib, biografi tokoh Perang Salib (King Richard,
Salahuddin / Saladin, sejarah umum Eropa pada waktu Perang Salib
- 909.1 *World History 6th - 12th Century, 500 – 1199* / Sejarah Dunia Abad 6 - Abad
12, Tahun 500 - 1199
- 909.2 *World History 13th Century, 1200 – 1299* / Sejarah Dunia Abad 13, Tahun 1200
- 1299

909.3 *World History 14th Century*, 1300 – 1399 / Sejarah Dunia Abad 14, Tahun 1300 - 1399

909.4 *World History 15th Century*, 1400 – 1499 / Sejarah Dunia Abad 15, Tahun 1400 - 1499

909.5 *World History 16th Century*, 1500 – 1599 / Sejarah Dunia Abad 16, Tahun 1500 - 1599

909.6 *World History 17th Century*, 1600 – 1699 / Sejarah Dunia Abad 17, Tahun 1600 - 1699

909.7 *World History 18th Century*, 1700 – 1799 / Sejarah Dunia Abad 18, Tahun 1700 - 1799

909.81 *World History 19th Century*, 1800 – 1899 / Sejarah Dunia Abad 19, Tahun 1800 - 1899

sejarah umum Revolusi Industri

909.82 *World History 20th Century*, 1900 – 1999 / Sejarah Dunia Abad 20, Tahun 1900 - 1999

909.83 *World History 21th Century*, 2000 – 2999 / Sejarah Dunia Abad 21, Tahun 2000 – 2999

910 - 919 Geografi dan Perjalanan

Geography and Travel (Geografi dan Perjalanan)

910 *Geography and Travel* / Geografi dan Perjalanan

ilmu geografi, untuk perjalanan, atau ilmu geografi dan perjalanan, turis dan turisme

910.01 *Philosophy and Theory of Geography* / Filsafat dan Teori Geografi

geografi umum, biografi ahli geografi

910.02 *The Earth, Physical Geography* / Bumi, Geografi Fisik

bumi pada masa prasejarah

910.1 *Topical Geography* / Geografi dengan Topik

geografi ekonomi, geografi kependidikan, geografi linguistik, geografi ekonomi di Inggris, geografi ekonomi di Indonesia

910.2 *Miscellany of Travel* / Aneka Ragam tentang Perjalanan

ilmu pariwisata, *travel guide* / panduan perjalanan, buku panduan wisata, travel warning

910.25 *Directories of Persons and Organizations* / Direktori Orang, Direktori Personal, Direktori Organisasi

direktori kota, buku telepon / yellow pages

910.3 *Dictionary and Encyclopedia* / Kamus Geografi, Ensiklopedia Geografi, Konkordans Geografi

gazetteer, Gazetteer: kamus khusus tentang ilmu bumi dan geografi, kamus perjalanan, ensiklopedia perjalanan, konkordans perjalanan

910.4 *Accounts Travels* / Kisah Perjalanan

perjalanan keliling dunia, ekspedisi mengarungi lautan, ekspedisi / pendakian ke gunung, ekspedisi ke kutub, kisah penaklukan, kisah perompak / bajak laut, ekspedisi Ibnu Bathutah, ekspedisi Marco Polo, ekspedisi Colombus, kisah petualangan, biografi penjelajah dan biografi penakluk

910.46 *Hotels* / Hotel, Motel

Penginapan

910.5 *Serial Publications of Geography* / Terbitan Berseri di Bidang Geografi

majalah geografi, jurnal geografi, majalah dan jurnal perjalanan, majalah dan jurnal pariwisata

910.6 *Organization an Management of Geography* / Organisasi dan Manajemen di Bidang Geografi

organisasi dan manajemen di bidang perjalanan, biro perjalanan, agen travel

910.7 *Education and Research of Geography* / Pendidikan, Riset Penelitian Geografi metode statistik geografi

910.92 *Travelers* / Turis, Wisatawan, Pelancong

910.93 - 910.99 *Discovery by Specific Countries* / Perjalanan oleh Negara Tertentu perjalanan yang dilakukan oleh negara Inggris

910.9598 *Discovery by Indonesia* / Perjalanan oleh Indonesia

kisah perjalanan KRI Dewa Ruci

911 *Historical Geography* / Geografi Historis

atlas sejarah, atlas

911.1 - 911.9 *Geographic and Person Treatment of Historical Geography* / Geografi

Historis di Lokasi

atlas sejarah Amerika Serikat

911.598 *Historical Geography of Indonesia* / Geografi Historis Indonesia

atlas sejarah Indonesia

912 *Graphic Representation of Surface of Earth, Atlases* / Representasi Grafis

Permukaan Bumi, Atlas, Peta

globe / bola dunia

912.014 *Map Reading* / Pembacaan Peta, Teknik Membaca Peta

simbol - simbol peta, skala peta

912.0284 *Compass* / Kompas

912.09 *History of Maps* / Sejarah Peta, Sejarah Atlas

912.3 - 912.9 *Maps of Specific Localities* / Peta Lokasi

peta negara Amerika Serikat, peta negara bagian Illinois USA

912.598 *Maps of Indonesia* / Peta Indonesia, Atlas Indonesia

912.5981 *Maps of Sumatera* / Peta Sumatera, Atlas Sumatera

peta dan atlas pulau - pulau di sekitar Sumatera, peta dan atlas kota - kota di Pulau Sumatera

912.59811 *Maps of Aceh* / Peta Aceh, Atlas Aceh

912.59812 *Maps of Sumatera Utara* / Peta Sumatera Utara, Atlas Sumatera Utara

912.59813 *Maps of Sumatera Barat* / Peta Sumatera Barat, Atlas Sumatera Barat

912.59814 *Maps of Riau* / Peta Riau, Atlas Riau

912.59815 *Maps of Jambi* / Peta Jambi, Atlas Jambi

912.59816 *Maps of Sumatera Selatan* / Peta Sumatera Selatan, Atlas Sumatera Selatan

- 912.59817 *Maps of Bengkulu* / Peta Bengkulu, Atlas Bengkulu
- 912.59818 *Maps of Lampung* / Peta Lampung, Atlas Lampung
- 912.59819 *Maps of Riau Islands and Bengkulu* / Peta, Atlas Kepulauan Riau dan Bengkulu
- 912.598192 *Maps of Riau Islands* / Peta Kepulauan Riau
peta dan atlas Kepulauan Anambas, Lingga dan Natuna
- 912.598196 *Maps of Bangka Belitung* / Peta Kepulauan Bangka Belitung, Atlas Kepulauan Bangka Belitung
peta dan atlas Bangka saja atau peta dan atlas Belitung
- 912.5982 *Maps of Java* / Peta Jawa, Atlas Jawa
peta dan atlas pulau - pulau di sekitar Jawa, peta dan atlas kota - kota di Pulau Jawa
- 912.59822 *Maps of Jakarta* / Peta Kota Jakarta. Atlas Kota Jakarta
- 912.59823 *Maps of Banten* / Peta Banten, Atlas Banten
- 912.59824 *Maps of West Java* / Peta Jawa Barat, Atlas Jawa Barat
- 912.59826 *Maps of Central Java* / Peta Jawa Tengah, Atlas Jawa Tengah
- 912.59827 *Maps of Yogyakarta* / Peta Yogyakarta, Atlas Yogyakarta
- 912.59828 *Maps of Java Timur* / Peta Jawa Timur, Atlas Jawa Timur
- 912.5983 *Maps of Borneo, Kalimantan* / Peta Kalimantan, Atlas Kalimantan
peta dan atlas kota - kota di Pulau Kalimantan, peta Brunei, atlas Brunei
- 912.59832 *Maps of West Kalimantan* / Peta Kalimantan Barat, Atlas Kalimantan Barat
- 912.59834 *Maps of Central Kalimantan* / Peta Kalimantan Tengah, Atlas Kalimantan Tengah
- 912.59836 *Maps of South Kalimantan* / Peta Kalimantan Selatan, Atlas Kalimantan Selatan
- 912.59838 *Maps of East Kalimantan* / Peta Kalimantan Timur, Atlas Kalimantan Timur
- 912.5984 *Maps of Celebes* / Peta Sulawesi, Atlas Sulawesi
peta dan atlas kota - kota di Pulau Sulawesi

- 912.59842 *Maps of North Celebes* / Peta Sulawesi Utara, Atlas Sulawesi Utara
- 912.59843 *Maps of Gorontalo* / Peta Gorontalo, Atlas Gorontalo
- 912.59844 *Maps of Central Celebes* / Peta Sulawesi Tengah, Atlas Sulawesi Tengah
- 912.59846 *Maps of West Celebes* / Peta Sulawesi Barat, Atlas Sulawesi Barat
- 912.59847 *Maps of South Celebes* / Peta Sulawesi Selatan, Atlas Sulawesi Selatan
- 912.59848 *Maps of South-East Celebes* / Peta Sulawesi Tenggara, Atlas Sulawesi Tenggara
- 912.5985 *Maps of Moluccas* / Peta Kepulauan Maluku, Atlas Kepulauan Maluku
peta dan atlas kota - kota di Kepulauan Maluku
- 912.59852 *Maps of Maluku* / Peta Maluku, Atlas Maluku
peta dan atlas Pulau Ambon dan Pulau Wetar
- 912.59856 *Maps of North Maluku* / Peta Maluku Utara, Atlas Maluku Utara
peta dan atlas Halmahera, peta dan atlas Ternate dan Tidore
- 912.5986 *Maps of Lesser Sunda Islands* / Peta Kepulauan Nusa Tenggara, Atlas Kepulauan Nusa Tenggara
- 912.59862 *Maps of Bali* / Peta Bali, Atlas Bali
peta dan atlas kota - kota di Pulau Bali
- 912.59865 *Maps of West Nusa Tenggara* / Peta Nusa Tenggara Barat, Atlas Nusa Tenggara Barat
peta dan atlas kota - kota di Pulau Nusa Tenggara Barat, Lombok, Sumbawa
- 912.59868 *Maps of East Nusa Tenggara* / Peta Nusa Tenggara Timur, Atlas Nusa Tenggara Timur
peta dan atlas kota - kota di Pulau Nusa Tenggara Timur
- 912.5987 *Maps of East Timor* / Peta Timor Timur, Atlas Timor Timur
peta dan atlas kota - kota di Timor Timur
- 912.951 *Maps of Papua* / Peta Papua, Atlas Papua
peta dan atlas kota - kota di Pulau Papua (dahulu Irian Jaya)
- 913 *Geography in Ancient World* / Geografi di Dunia Kuno

913.01 *Prehistoric Geography* / Geografi Prasejarah

arkeologi

913.02 *The Earth in Ancient World* / Bumi pada Masa Prasejarah

arkeologi

919 *Travel on Extraterrestrial World* / Perjalanan ke Dunia Lain Bukan Bagian dari

Bumi

sejarah extraterrestrial

920 - 929 Biografi dan Silsilah

Biography and Genealogy (Biografi dan Silsilah)

920 *Biography, Obituary* / Biografi, Obituari

diary / catatan harian

920.001 *Philosophy and Theory of Biography* / Filsafat dan Teori Biografi

920.003 *Dictionary and Encyclopedia* / Kamus Biografi, Ensiklopedia Biografi, Konkordans Biografi

920.005 *Serial Publications of Biography* / Terbitan Berseri di Bidang Biografi

majalah biografi, jurnal biografi

920.007 *Education and Research of Biography* / Pendidikan, Riset Penelitian Biografi teknik penulisan biografi

920.02 *General Collections of Biography* / Koleksi Umum Biografi

Koleksi umum biografi tidak terbatas waktu, tempat, kelompok dan tidak berkaitan dengan subjek

920.03 -920.09 *General Collections of Biography by Localities* / Koleksi Umum Biografi Berdasarkan Lokasi

Koleksi umum biografi berdasarkan lokasi dan tempat tetapi tidak berkaitan dengan subjek, biografi tokoh - tokoh dari Inggris

920.0598 *Indonesian General Collections of Biography* / Koleksi Umum Biografi Tokoh - tokoh dari Indonesia

920.1 *Biography of Bibliographers* / Biografi Ahli Bibliografi

920.2 *Librarians Biography* / Biografi Pustakawan

biografi kolektor buku, biografi arsiparis

920.3 *Encyclopediatist Biography* / Biografi Penyusun Ensiklopedia

920.4 *Publishers and Booksellers Biography* / Biografi Penerbit Buku dan Biografi Penjual Buku

920.5 *Journalist and News Commentators Biography* / Biografi Jurnalis dan Biografi Penyiar Berita

920.71 *Men Biography* / Biografi Tokoh Khusus Laki - laki

920.72 *Women Biography* / Biografi Tokoh Khusus Wanita

921 *Philosophers and Psychologist Biography* / Biografi Filsuf dan Biografi Psikolog, Ahli Psikologi

biografi filsuf, biografi psikolog, biografi filsuf dan psikolog

922 *Religious Leaders Biography* / Biografi Tokoh Agama

biografi tokoh - tokoh lintas agama / dari berbagai agama, biografi tokoh

922.1 *Christians Religious Leaders Biography* / Biografi Tokoh Agama Kristen

biografi tokoh Agama Katholik

922.943 *Buddhists Religious Leaders Biography* / Biografi Tokoh Agama Buddha

922.944 *Jains Religious Leaders Biography* / Biografi Tokoh Agama Jaini

922.97 *Islam Religious Leaders Biography* / Biografi Tokoh Agama Islam

biografi tokoh Agama Islam

922.99 *Other Religions Leaders Biography* / Biografi Tokoh Agama - agama

biografi tokoh - tokoh Agama Konfusius, Tao, Shinto, Kong Hu Chu, biografi tokoh Aliran Kepercayaan kepada Tuhan Yang Maha Esa

923.1 *Heads of State Biography* / Biografi Kepala Negara

biografi presiden, biografi raja dan ratu, biografi kaisar, biografi sultan, biografi perdana menteri

923.2 *Person in Politics Biography* / Biografi Ahli Politik, Biografi Politikus, Politisi, Biografi Ahli Pemerintahan

biografi negarawan, biografi legislator / anggota dewan, biografi gubernur, biografi diplomat, biografi walikota, biografi bupati

923.3 *Person in Economics Biography* / Biografi Ahli Ekonomi, Biografi Ekonom

biografi pengusaha, biografi pemimpin buruh, biografi manajer

923.4 *Person in Law Biography* / Biografi Ahli Hukum

biografi hakim, biografi jaksa, biografi pengacara, biografi penjahat, biografi pelaku kriminal

923.5 *Military Persons Biography* / Biografi Ahli Militer

biografi panglima perang, biografi jenderal, biografi pahlawan, biografi pejuang

923.6 *Philanthropists, Humanitarians Biography* / Biografi Dermawan, Biografi Tokoh Humaniora

biografi tokoh reformasi, biografi tokoh reformis, biografi M. Amien Rais

923.7 *Educators Biography* / Biografi Pendidik

biografi guru

923.8 *Persons in Commerce, Transportation* / Biografi Ahli Perdagangan, Biografi Ahli Transportasi

biografi ahli komunikasi (biografi tukang pos, biografi penemu telepon), biografi pengusaha

923.9 *Explorers, Geographers Biography* / Biografi Penjelajah, Biografi Ahli Geografi

biografi petualang, biografi para pionir, geografi, kisah petualangan, kisah perjalanan, biografi ahli sejarah

924 *Philologists and Lexicographers of Biography* / Biografi Ahli Bahasa

biografi ahli bahasa Mandarin

924.1 *Indonesian Philologists and Lexicographers* / Biografi Ahli Bahasa Indonesia

925 *Scientists Biography* / Biografi Ahli Sains

biografi ilmuwan, biografi penemu

925.1 *Person in Mathematics Biography* / Biografi Matematikawan, Biografi Ahli Matematika

925.2 *Person in Astronomy Biography* / Biografi Astronom, Biografi Ahli Astronomi, Biografi Angkasawan

biografi astronot, biografi kosmonot

925.3 *Person in Physics Biography* / Biografi Fisikawan, Biografi Ahli Fisika

925.4 *Person in Chemistry Biography* / Biografi Kimiawan, Biografi Ahli Kimia

925.5 *Person in Earth Science, Geologist Biography* / Biografi Ahli Ilmu Bumi, Biografi Ahli Geologi

925.6 *Paleontologist Paleozoologist Biography* / Biografi Ahli Paleontologi Paleozoologi

biografi ahli paleontologi, biografi ahli paleozoologi,

925.7 *Person in Biology Biography* / Biografi Ahli Biologi

925.8 *Person in Plants Science, Botanist Biography* / Biografi Ahli Ilmu tentang Tumbuhan, Biografi Ahli Botani

925.9 *Person in Animals Science, Zoologist Biography* / Biografi Ahli Ilmu tentang Hewan, Biografi Ahli Zoologi

926 *Person in Technology Biography* / Biografi Ahli Teknologi

biografi teknokrat

926.1 *Person in Medical Science Biography* / Biografi Ahli Medis

biografi dokter, biografi perawat, biografi bidan, biografi tenaga medis

926.2 *Person in Engineering Biography* / Biografi Ahli Teknik

biografi engineer

926.3 *Person in Agriculture Biography* / Biografi Ahli Pertanian

biografi petani, biografi pekebun, biografi nelayan, biografi pemburu

926.4 *Person in Family Living Biography* / Biografi Ahli Masalah Rumah Tangga

biografi desainer busana, biografi peragawan / peragawati

926.5 *Person in Management Biography* / Biografi Ahli Manajemen, Biografi Manajer

biografi akuntan, biografi pengusaha

926.6 *Person in Chemical Engineering Biography* / Biografi Ahli Teknologi Kimia

926.7 *Person in Manufacturing Biography* / Biografi Ahli Manufaktur

926.9 *Person in Buildings Biography* / Biografi Ahli Bangunan

927 *Person in Arts Biography* / Biografi Seniman, Biografi Perupa

927.1 *Civic and Lanscape Art Biography* / Biografi Ahli Seni Perkotaan dan
Pertamanan

biografi seni perkotaan, biografi seni pertamanan, biografi ahli tata kota

927.2 *Person in Architecture Biography* / Biografi Arsitek

927.3 *Sculptors Biography* / Biografi Pematung, Biografi Pemahat

927.4 *Person in Drawing and Decorator Biography* / Biografi Ahli Gambar, Biografi
Ahli Dekorasi

biografi ahli gambar, biografi ahli dekorasi, biografi ilustrator

927.5 *Person in Painting Biography* / Biografi Pelukis

927.6 *Person in Graphic Arts Biography* / Biografi Ahli Seni Grafis

927.7 *Person in Photography Biography* / Biografi Ahli Fotografi, Biografi Fotografer
biografi juru foto, biografi tukang foto

927.8 *Person in Music Biography* / Biografi Ahli Musik, Biografi Musikus, Biografi
Musisi, Biografi Pemusik

biografi komposer, biografi penyanyi, biografi pencipta lagu, biografi pemain opera

927.9 *Person in Sports and Performing Arts* / Biografi Tokoh Olah Raga, Biografi
Tokoh Seni Pertunjukan

biografi penari, biografi pemain drama, biografi artis bintang film, biografi pemain
akrobat, biografi atlet, biografi olahragawan, biografi pemain sepak bola, biografi
pemain basket

928 *Person in History Biography* / Biografi Ahli Sejarah

biografi sejarawan, biografi penyair, biografi pengarang, sejarah, biografi penjelajah,
biografi ahli geografi dan biografi pionir

928.1 - 928.9 *Person in Literature Biography* / Biografi Sastrawan

biografi ahli sastra, biografi penyair, biografi pengarang, biografi kritikus sastra, biografi sastrawan Inggris, biografi sastrawan Melayu

928.1 *Indonesian Literature Biography* / Biografi Sastrawan Indonesia

929.1 *Genealogy* / Genealogi, Silsilah

Genealogi: ilmu yang mempelajari tentang silsilah, karya komprehensif tentang riset silsilah, penelitian silsilah

929.2 *Family Histories* / Sejarah Keluarga

biografi keluarga

929.3 *Genealogical Sources* / Sumber - sumber Genealogi

kartu keluarga

929.4 *Personal Names* / Nama - nama Perorangan, Nama - nama Pribadi

buku kumpulan nama, buku daftar nama untuk bayi

929.5 *Cemetery Record* / Tulisan di Batu Nisan

epithap

929.6 *Heraldry, Crest* / Ilmu tentang Lambang, Mahkota

929.7 *Orders of Knighthood* / Gelar Bangsawan, Kebangsawanan

keturunan raja, darah biru, ningrat dan keningratan (raden, raden mas, raden ayu, raden ajeng)

929.88 *Autographs* / Tanda Tangan, Paraf

929.9 *Forms of Identifications* / Bentuk - bentuk Identifikasi

identifikasi pribadi (kartu tanda penduduk / KTP, kartu nama), identifikasi kendaraan bermotor (pelat nomor, surat tanda nomor kendaraan / STNK, bukti kepemilikan kendaraan / BPKB)

929.92 *Flags and Banners* / Bendera dan Banner

bendera negara, bendera nasional, bendera kebangsaan, bendera merah putih

929.97 *Onomastics* / Onomastik

Onomastik: ilmu yang mempelajari tentang sejarah dan keaslian nama - nama, nama rumah, nama kapal, nama hewan peliharaan, nama orang

930 - 939 Sejarah Dunia Kuno

History of Ancient World to 499 (Sejarah Dunia Kuno sampai dengan Tahun 499)

930 *History of Ancient World to 499* / Sejarah Dunia Kuno sampai dengan Tahun 499

930.1 *Archaeology* / Arkeologi

Arkeologi: ilmu yang mempelajari sejarah purba kala dan masalah - masalah kepurbakalaan, geografi prasejarah

930.102 *Miscellany of Archaeology* / Aneka Ragam tentang Arkeologi

teknik arkeologi, prosedur, alat - alat, perlengkapan dan bahan - bahan arkeologi, arkeologi bawah air

930.11 *Eolithich Age* / Zaman Eolitikum

zaman prasejarah pada umumnya, bumi pada masa prasejarah

930.12 *Paleolithic Age, Old Stone Age* / Zaman Paleolitikum, Zaman Batu Awal

930.13 *Mesolithic Age, Middle Stone Age* / Zaman Mesolitikum, Zaman Batu Pertengahan

930.14 *Neolithic Age, New Stone Age* / Zaman Neolitikum, Zaman Batu Akhir

930.15 *Cooper and Bronze Age* / Zaman Perunggu

930.16 *Iron Age* / Zaman Besi

931 *Ancinet History of China to 420* / Sejarah China Tiongkok Kuno sampai dengan Tahun 420

sejarah dinasti-dinasti kerajaan China yang pertama, Dinasti Shang, Dinasti Yin, Dinasti Chou, Dinasti Chin, Dinasti Qin, Dinasti Tsin, Dinasti Han, *Three Kingdom / Sam Kok* / sejarah Tiga Kerajaan, sejarah *Great Wall* / Tembok Besar China, biografi Kaisar-kaisar China Tiongkok, sejarah China Tiongkok modern

932 *History of Egypt to 640* / Sejarah Mesir sampai dengan Tahun 640

sejarah dinasti - dinasti kerajaan Mesir yang pertama, dinasti - dinasti Firaun, periode Koptik, masa penjajahan Helenisme, Romawi dan Byzantium, biografi Firaun, sejarah Mesir modern

933 *History of Palestine to 70* / Sejarah Palestina sampai dengan Tahun 70

sejarah awal kembalinya Bangsa Yahudi dari Mesir, sejarah 12 Suku Yahudi Bani Israel, periode penjajahan Assyria, periode penjajahan Babylonia, periode pemerintahan Saul, Daud dan Sulaiman, periode penjajahan Romawi, sejarah Palestina dan Israel modern

934 *History of India to 647* / Sejarah India sampai dengan Tahun 647

sejarah pra kebudayaan Arya, periode bangsa Indo Arya, periode Maurya, periode Asoka, periode dinasti Gupta, periode Harsha, sejarah India modern

935 *History of Mesopotamia and Iranian to 637* / Sejarah Mesopotamia dan Iran sampai dengan Tahun 647

sejarah periode Elamite, Sumeria, Akkadia, periode kerajaan Babylonia, periode Mitanni, periode Ur, periode Raja Hammurabi, periode Assyria, periode Median dan Chaldea, periode Nebucadnezar, periode Sassania, biografi Raja-raja Mesopotamia, sejarah Iran modern

936 *History of Ancient Europe to 499* / Sejarah Eropa Kuno sampai dengan Tahun 499

karya komprehensif tentang sejarah Eropa Kuno, Britania Raya kuno, Jerman kuno, Celtic kuno, Semenanjung Iberia kuno, sejarah Britania Raya modern, sejarah Skotlandia modern, sejarah Irlandia modern, sejarah Irlandia Utara modern, sejarah Republik Irlandia, sejarah Inggris dan Wales, sejarah Jerman modern, sejarah Semenanjung Iberia modern

937 *Italian Peninsula to 476* / Sejarah Semenanjung Italia Kuno dan Sekitarnya sampai dengan Tahun 476

periode awal Kekaisaran Romawi, periode Republik Romawi, periode Kekaisaran Romawi, periode Perang Punic, biografi Kaisar-kaisar Romawi, sejarah Italia modern

938 *History of Ancient Greek to 323* / Sejarah Yunani Kuno sampai dengan Tahun 323

periode awal, periode Perang Persia, periode Athena, periode Perang Peloponnesia, periode Sparta dan Theban, periode Macedonia, periode Hellenistic, sejarah Yunani modern

939.1 *History of Ancient Aegean Island to 323* / Sejarah Kepulauan Agea Kuno sampai dengan Tahun 323

sejarah Creta, sejarah Aegean modern

939.2 *History of Ancient Asia Minor and to 640* / Sejarah Asia Kecil Kuno sampai dengan Tahun 640

939.3 *History of Ancient Cyprus to 640* / Sejarah Siprus Kuno sampai dengan Tahun 640

sejarah Siprus modern

939.4 *History of Ancient Middle East to 640* / Sejarah Timur Tengah Kuno sampai dengan Tahun 640

sejarah Syria kuno, sejarah Antioch, sejarah Phoenicia, sejarah Edom, sejarah Moab, sejarah Jazirah Sinai, sejarah Arab kuno, sejarah Petra, sejarah Arab modern, sejarah Timur Tengah kuno

939.5 *History of Ancient Caucasus Region to 640* / Sejarah Kaukasia Kuno sampai dengan Tahun 640

sejarah Albania kuno, sejarah Colchis, sejarah Armenia kuno, sejarah Sarmatia, sejarah Scythia, sejarah Kaukasia modern

939.6 *History of Ancient Central Asia to 640* / Sejarah Asia Tengah Kuno sampai dengan Tahun 640

sejarah Afghanistan kuno, sejarah Rusia kuno, sejarah Rusia modern, sejarah Asia Tengah modern dan sejarah Afghanistan modern

939.7 *History of Ancient North Africa to 640* / Sejarah Afrika Utara Kuno sampai dengan Tahun 640

sejarah Mauritania kuno, sejarah Numidia, sejarah Carthago, sejarah Libya kuno, sejarah Tripolis, sejarah Cyrenaica, sejarah Marmarica, sejarah Gaetulia, sejarah Ethiopia kuno, sejarah Afrika Utara modern, sejarah Libya modern, sejarah Ethiopia modern, sejarah Mauritania modern

939.8 *Ancient Southeastern Europe to 640* / Sejarah Eropa Tenggara Kuno sampai dengan Tahun 640

sejarah Turki kuno, sejarah Hungaria kuno, sejarah Serbia kuno, sejarah Bulgaria kuno, sejarah Rumania kuno, sejarah Hungaria modern, sejarah Serbia modern, sejarah Rumania modern, sejarah Bulgaria modern, sejarah Turki modern

940 - 949 Sejarah Umum Eropa

General History of Europe (Sejarah Umum Eropa)

940 *History of Europe* / Sejarah Eropa

sejarah Eropa Barat

940.1 *Early History to 1453* / Sejarah Awal Eropa sampai Tahun 1453

sejarah Eropa Abad Pertengahan 476 - 1453, sejarah Eropa Abad Kegelapan 500 - 799, periode Black Death, periode feodal 800 – 1099, sejarah Eropa pada waktu Perang Salib, sejarah umum Perang Salib

940.2 *History of Europe at 1454 – 1913* / Sejarah Eropa Tahun 1454 - 1913

sejarah Eropa zaman Renaissance, sejarah Eropa masa Reformasi, Thirty Years War / perang 30 tahun di Eropa 1618 - 1648, Perang League of Augsburg 1688 - 1697, Seven Years War / perang 7 tahun 1756 - 1763, periode Revolusi Perancis, sejarah Perang Napoleon, Revolusi 1848

940.3 *World War I, 1914 – 1918* / Perang Dunia I, 1914 - 1918

sejarah diplomasi Perang Dunia I, sejarah *Allied Powers* / Tentara Sekutu, *Central Power* / negara - negara Poros Tengah

940.4 *Military History of World War I* / Sejarah Militer Perang Dunia I

sejarah jalannya Perang Dunia I, strategi, mobilisasi dan operasi militer Perang Dunia I, (operasi serangan darat, serangan udara, serangan laut Perang Dunia I), propaganda Perang Dunia I

940.5 *History of Europe at 1918 – 1938* / Sejarah Eropa Tahun 1918 - 1938

940.53 *World War II, 1939 – 1945* / Perang Dunia II, 1939 - 1945

Holocaust, sejarah konflik Jepang - Amerika Serikat, sejarah diplomasi Perang Dunia II, sejarah Perang Pearl Harbour, sejarah Perang Iwo Jima

940.54 *Military History of World War II* / Sejarah Militer Perang Dunia II

sejarah jalannya Perang Dunia II, strategi, mobilisasi dan operasi militer Perang Dunia II, (operasi serangan darat, serangan udara, serangan laut Perang Dunia II), propaganda Perang Dunia II

940.55 *History of Europe at 1945 – 1999* / Sejarah Eropa Tahun 1945 - 1999

940.56 *History of Europe at 2000 – Now* / Sejarah Eropa Tahun 2000 - Periode Sekarang

941 *History of Modern British Isles* / Sejarah Britania Raya Modern

sejarah Britania periode pra Anglo - Saxon, periode Anglo - Saxon, sejarah Britania periode sekarang, sejarah Inggris dan Wales, sejarah Britania Raya kuno

941.1 *History of Scotland* / Sejarah Skotlandia

sejarah Skotlandia pada masa Perang Bannockburn 1314, periode bersatu dengan Inggris, sejarah Skotlandia periode sekarang

941.5 *History of Modern Ireland* / Sejarah Irlandia Modern

sejarah Irlandia pada masa Perang Clontarf 1014, sejarah Perang Inggris - Irlandia 1919 – 1921, sejarah Irlandia periode sekarang

941.6 *History of Northern Ireland* / Sejarah Irlandia Utara

sejarah Ulster, sejarah Irlandia Utara periode Pemerintahan Irlandia 1920, sejarah Irlandia Utara periode sekarang

941.7 *History of Republic of Ireland* / Sejarah Republik Irlandia

sejarah Eire, sejarah Leinster, sejarah Munster, sejarah Republik Irlandia periode sekarang

942 *History of England and Wales* / Sejarah Inggris Modern dan Wales

sejarah Inggris, sejarah Wales, periode pra Anglo - Saxon, periode masa Raja Arthur, periode Norman, periode House of Plantagenet, periode House of Tudor, periode

House of Lancaster and York, periode House of Stuart, periode Commonwealth / Persemakmuran, sejarah Inggris dan Wales periode sekarang

943 *History of Modern Germany and Central Europe* / Sejarah Jerman dan Eropa Tengah Modern

sejarah Jerman periode Dinasti Merovingian Jerman, sejarah Jerman pada Abad Pertengahan, sejarah berdirinya Prussia, sejarah Perang Schleswig - Holstein 1864, sejarah Perang Austro - Prussia 1866, sejarah periode konfederasi Jerman Utara, Perang Franco - German 1870 - 1871, periode Republik Weimar, periode Third reich, periode Federal Republic of German / Republik Federal Jerman, sejarah Jerman periode sekarang, sejarah Jerman kuno

943.086 *Adolf Hitler Period* / Sejarah Jerman pada Periode Adolf Hitler

943.1 *History of Northeastern German* / Sejarah Jerman Timur

German Democratic Republic / Republik Demokratik Jerman

943.6 *History of Austria and Liechtenstein* / Sejarah Austria Modern dan Liechtenstein sejarah Austria, sejarah Liechtenstein, periode Kerajaan Austria, periode Monarki Austro - Hungaria, periode Republik 1919 – 1938, sejarah Austria dan Liechtenstein periode sekarang

943.7 *History of Czech Republic and Slovakia* / Sejarah Republik Ceko dan Slovakia sejarah Republik Ceko, sejarah Slovakia, periode Czechoslovakia, periode Kerajaan Bohemia, sejarah Moravia, sejarah Republik Ceko dan Slovakia periode sekarang

943.8 *History of Poland* / Sejarah Polandia

sejarah Polandia periode Dinasti Jagellon, periode Republik Polandia, sejarah Polandia periode sekarang

943.9 *History of Modern Hungary* / Sejarah Hungaria Modern

sejarah Hungaria periode House of Arpad dan Hapsburg, periode Kerajaan Austro-Hungarian, sejarah Hungaria kuno, sejarah Hungaria periode sekarang

944 *History of France and Monaco* / Sejarah Perancis dan Monaco

sejarah Perancis, sejarah Monaco, periode Dinasti Merovingian Perancis, periode Gallo - Roman, periode Dinasti Carolingian, sejarah Perancis Abad Pertengahan, *Hundred Years War* / Perang 100 tahun 1337 - 1453, periode Dinasti Capetian, periode *House of Valois*, periode *House of Bourbon*, periode *House of Angouleme*, Perang *Devolution* 1667 - 1668, periode Kekaisaran Napoleon, sejarah *Corsica*, sejarah Alpes - Maritimes, periode Republik Perancis, sejarah Perancis dan *Monaco* periode sekarang, Revolusi Perancis dan sejarah Perang Napoleon, biografi Kaisar Napoleon Bonaparte

945 *History of Modern Italian Peninsula* / Sejarah Semenanjung Italia Modern
sejarah Italia pada Abad Pertengahan, sejarah Italia zaman Renaissance, sejarah San Marino, sejarah Emilia - Romagna, sejarah Vatican City, sejarah Sicilia, sejarah Malta, periode Republik Italia, sejarah Italia periode sekarang, sejarah zaman Renaissance, sejarah Italia kuno

946 *History of Modern Iberian Peninsula* / Sejarah Semenanjung Iberia Modern,
Sejarah Spanyol

sejarah Iberia periode Dinasti - dinasti Moorish, sejarah Perang Peninsular 1808 - 1868, sejarah Perang Spanyol - Maroko, Perang Sipil Spanyol 1936 - 1939, periode Kerajaan Spanyol, periode Republik, sejarah Andorra, sejarah Andalusia, sejarah Selat Gibraltar, sejarah Semenanjung Iberia periode sekarang, sejarah Semenanjung Iberia kuno

946.9 *History of Portugal* / Sejarah Portugal, Sejarah Portugis

sejarah Portugal periode restorasi monarki, sejarah Portugal periode Reformasi Pombaline, periode Republik Portugal, sejarah Portugal periode sekarang

947 *History of Modern Eastern Europe, Russia* / Sejarah Eropa Timur Modern, Rusia Modern

sejarah Rusia periode Kievan Rus, periode Peter The Great, periode Komunis Soviet, periode Uni Soviet / *Union of Soviet Socialist Republics* 1923 – 1991 / USSR, sejarah Perang Russo - Finnish, periode Revolusi Rusia, periode *Commonwealth Independent States* / CIS, sejarah Rusia periode sekarang, biografi *Peter The Great*, sejarah Siberia, sejarah Rusia kuno

947.1 *History of Modern Caucasus* / Sejarah Kaukasia Modern

sejarah Azerbaijan, sejarah Georgia, sejarah Moldova, sejarah Belarusia, sejarah Lithuania, sejarah Latvia, sejarah Estonia, sejarah Armenia modern, sejarah Kaukasia pada masa bergabung dengan Uni Soviet, pada periode sekarang, sejarah Kaukasia kuno

948 *History of Northern Europe, Scandinavia, Nordic countries* / Sejarah Eropa Utara, Skandinavia, Nordic

sejarah negara Skandinavia Abad Pertengahan, sejarah Viking, periode Union of Kalmar, negara - negara Nordic, sejarah Skandinavia periode sekarang

948.1 *History of Norway* / Sejarah Norwegia

sejarah Ostlandet, sejarah Sorlandet dan Vestlandet, sejarah Trondelag dan Nord - Norge, sejarah Norwegia periode sekarang

948.5 *History of Sweden* / Sejarah Swedia

sejarah Swedia periode house of Vasa, sejarah Gotland, sejarah Svealand, sejarah Norrland, sejarah Perang Livonian, sejarah Swedia periode sekarang

948.1 *History of Denmark and Finland* / Sejarah Denmark dan Finlandia

sejarah Denmark, sejarah Finlandia saja, atau keduanya, sejarah Perang Schleswig - Holsten, sejarah Denmark dan Finlandia periode sekarang

949.1 *History of Northwestern Islands of Europe* / Sejarah Kepulauan Eropa Bagian Barat Laut

sejarah Islandia, sejarah Kepulauan Faeroe

949.2 *History of Netherlands, Holland* / Sejarah Belanda

sejarah Belanda periode Republik Batavia, periode Kerajaan Holland, Perang Anglo - Dutch, sejarah Belanda periode sekarang

949.3 *History of Belgium* / Sejarah Belgia

sejarah Luxemburg, sejarah Belgia periode sekarang

949.4 *History of Switzerland* / Sejarah Swiss

sejarah Swiss periode Republik Helvetic, sejarah Swiss periode sekarang

949.5 *History of Modern Greece* / Sejarah Yunani Modern

sejarah Kerajaan Byzantium, periode Perang Kemerdekaan 1821 - 1830, sejarah Aegean, sejarah Yunani periode sekarang, sejarah Yunani kuno dan sejarah Aegean kuno

949.6 *History of Balkan Peninsula* / Sejarah Semenanjung Balkan

sejarah Perang Balkan 1912 - 1913, sejarah Balkan periode penjajahan Turki, sejarah Semenanjung Balkan periode sekarang

949.65 *History of Albania* / Sejarah Albania

949.7 *History of Modern Yugoslavia* / Sejarah Yugoslavia Modern

sejarah Yugoslavia 1918 - 1991, sejarah Serbia, sejarah Kroasia, sejarah Macedonia, sejarah Slovenia, sejarah Bosnia Herzegovina, sejarah Montenegro, sejarah Serbia kuno

949.8 *History of Modern Romania* / Sejarah Rumania Modern

sejarah Kerajaan Rumania, periode Republik, sejarah daerah Laut Hitam, sejarah Rumania periode sekarang, sejarah Rumania kuno

949.9 *History of Modern Bulgaria* / Sejarah Bulgaria Modern

sejarah Kerajaan Bulgaria, periode Republik, sejarah Sofia, sejarah Bulgaria periode sekarang, sejarah Bulgaria kuno

950 - 959 Sejarah Umum Asia

General History of Asia (Sejarah Umum Asia)

950 *History of Asia* / Sejarah Asia

sejarah Asia Timur, sejarah Timur Jauh

950.1 *Early History to 1162* / Sejarah Awal Asia sampai Tahun 1162

950.2 *Period of Mongol and Tatar Empires* / Periode Kerajaan Mongol dan Tatar Tahun 1163 - 1479

periode Genghis Khan / Jenghis Khan, Kublai Khan / Kubilai Khan, Tamerlene / Timurlenk, sejarah Mongol modern, biografi Genghis Khan, Kubilai Khan dan Tamerlene

950.3 *Period of European Exploration, 1480 – 1904* / Periode Koloniasisasi Eropa Tahun 1480 - 1904

Sejarah umum penjajahan Bangsa Eropa atas Bangsa Asia, penjajahan Eropa atas negara Asia, penjajahan Belanda atas Indonesia

950.4 *History of Asia at 1905 – 2000* / Sejarah Asia Tahun 1905 - 2000

sejarah umum Asia abad 20, sejarah Asia Selatan, sejarah Asia Tenggara

951 *History of Modern China* / Sejarah China Tiongkok Modern

sejarah China periode Dinasti Sui, periode Dinasti Tang, periode Dinasti Yuan Mongol, periode Dinasti Sung, periode Dinasti Ming, sejarah Laksamana Zheng He / Cheng Ho, periode Dinasti Ching, periode Dinasti Manchuria, sejarah Perang Candu 1840 - 1842, sejarah Perang China - Jepang 1894 - 1895, periode Pemberontakan Taiping, sejarah Perang Boxer 1899 - 1901, periode RRC / Republik Rakyat China, periode Pemerintahan Nasionalis, sejarah Revolusi Kebudayaan China, sejarah China Tiongkok periode sekarang, sejarah China Tiongkok kuno

951.2 *History of Southeastern China* / Sejarah China Tenggara

sejarah Taiwan, sejarah Hong Kong pada masa protektorat Inggris, sejarah Macao, sejarah Hong Kong kembali menjadi bagian RRC

951.7 *History of Modern Mongol* / Sejarah Mongolia Modern

periode Republik Rakyat Mongolia, periode Kerajaan Mongol

951.9 *History of Korea* / Sejarah Korea

sejarah Korea periode Dinasti Yi, sejarah Perang Korea 1950 - 1953, sejarah Korea Utara / Republik Rakyat Demokratik Korea, sejarah Korea Selatan / Republik Korea, sejarah Korea periode sekarang

952 *History of Japan* / Sejarah Jepang

sejarah Jepang periode feodal, periode Tokugawa, periode Restorasi Meiji 1868 - 1912, periode Shogun, sejarah Perang Jepang - Rusia 1904 - 1905, periode Heisei, periode Kekaisaran sekarang, karya komprehensif tentang sejarah kebudayaan Bangsa

Ainu, sejarah Jepang periode sekarang, sejarah konflik Jepang - Amerika Serikat dalam Perang Dunia II

953 *History of Modern Arabian Peninsula* / Sejarah Semenanjung Arabia Modern, Jazirah Arab Modern

sejarah Semenanjung Arab pada masa Pemerintahan Turki Ottoman, sejarah Jazirah Sinai, sejarah Turki Ottoman, sejarah Arab kuno

953.1 *History of Modern Palestine, Gaza Strip* / Sejarah Palestina Modern, Sejarah Jalur Gaza Modern

konflik Palestina dan Israel, pendudukan Israel atas Palestina, sejarah Palestina kuno

953.3 *History of Yemen* / Sejarah Yaman

sejarah Yaman Utara, Republik Arab Yaman, sejarah Yaman Selatan, sejarah Hadramaut, sejarah Yaman periode sekarang

953.5 *History of Oman and United Arab Emirates* / Sejarah Oman dan Uni Emirat Arab
sejarah Oman, sejarah UEA / Uni Emirat Arab

953.6 *History of Persian Gulf States* / Sejarah Negara - negara di Teluk Persia

sejarah Qatar, sejarah Bahrain, sejarah Kuwait

953.9 *History of Saudi Arabia* / Sejarah Saudi Arabia

sejarah Kerajaan Arab Saudi periode sekarang

954 *History of Modern India, South Asia* / Sejarah India Modern dan Asia Selatan Modern

sejarah India periode Dinasti - dinasti Islam Mogul, sejarah India pada masa penjajahan Inggris, periode Gerakan Nasional India, periode Mahatma Gandhi, periode Nehru, periode Indira Gandhi, sejarah India periode sekarang, biografi Mahatma Gandhi, sejarah India kuno

954.91 *History of Pakistan* / Sejarah Pakistan

sejarah Pakistan periode Ali Jinnah, sejarah Perang Barat dan Timur 1947 – 1971, sejarah Pakistan periode sekarang, biografi Ali Jinnah

954.92 *History of Other Jurisdiction of South Asia* / Sejarah Negara Asia Selatan

sejarah Bangladesh, sejarah Sri Lanka, sejarah Maldives / Maladewa, sejarah Nepal / Tibet, sejarah Bhutan

955 *History of Modern Iran / Sejarah Iran Modern*

sejarah Iran periode Dinasti - dinasti Persia, Perang Iran - Iraq 1980 - 1988, periode Khomeini, sejarah Iran periode sekarang, sejarah Iran kuno

956 *History of Modern Near East and Middle East / Sejarah Timur Dekat dan Timur Tengah Modern*

sejarah Timur Tengah pada masa Pemerintahan Seljuk, sejarah Perang Syria – Lebanon - Israel, sejarah Perang Arab - Israel, Perang Yom Kippur 1973, sejarah Timur Tengah periode sekarang, sejarah Turki Bani Seljuk, sejarah Timur Tengah kuno

956.1 *History of Modern Turkey / Sejarah Turki Modern*

sejarah Turki periode Dinasti Seljuk, periode Kekaisaran Ottoman / Kekhalifahan Ottoman, periode Republik Turki, periode Kemal Ataturk, sejarah Turki periode sekarang, biografi Kemal Ataturk, biografi Khalifah - khalifah Ottoman, sejarah Turki kuno

956.7 *History of Iraq / Sejarah Iraq*

sejarah Iraq periode Saddam Hussein, sejarah Perang Teluk 1990 – 1991, sejarah Iraq periode sekarang, biografi Saddam Hussein, sejarah Perang Iraq-Iran

956.91 *History of Syria / Sejarah Syria*

periode Republik Syria, sejarah Syria periode sekarang, sejarah Perang Syria – Lebanon - Israel

956.92 *History of Lebanon / Sejarah Lebanon*

sejarah Perang Sipil Lebanon 1975, sejarah Lebanon periode sekarang, sejarah Perang Lebanon – Syria - Israel

956.93 *History of Modern Cyprus / Sejarah Siprus Modern*

sejarah Siprus kuno

956.94 *History of Modern Israel / Sejarah Israel Modern*

sejarah Israel kuno

956.95 *History of West Bank and Jordan* / Sejarah Tepi Barat dan Yordania
sejarah Tepi Barat, sejarah Yordania, sejarah Tepi Barat dan Yordania periode
sekarang

957 *History of Siberia* / Sejarah Siberia

958 *History of Modern Central Asia* / Sejarah Asia Tengah Modern
sejarah Chechnya, sejarah Perang Chechnya, sejarah Asia Tengah kuno

958.1 *History of Modern Afghanistan* / Sejarah Afghanistan Modern
sejarah Afghanistan periode Republik, sejarah Perang Mujahiddin Afghanistan -
Rusia, sejarah Afghanistan periode sekarang, sejarah Afghanistan kuno

958.4 *History of Turkestan* / Sejarah Turkestan

sejarah Turkestan pada masa bergabung dengan Uni Soviet, sejarah Turkestan periode
sekarang

958.5 *History of Turkmenistan* / Sejarah Turkmenistan

sejarah Turkmenistan pada masa bergabung dengan Uni Soviet, sejarah Turkmenistan
periode sekarang

958.6 *History of Tajikistan* / Sejarah Tajikistan

sejarah Tajikistan pada masa bergabung dengan Uni Soviet, sejarah Tajikistan periode
sekarang

958.7 *History of Uzbekistan* / Sejarah Uzbekistan

sejarah Uzbekistan pada masa bergabung dengan Uni Soviet, sejarah Uzbekistan
periode sekarang

959 *History of Southeast Asia* / Sejarah Asia Tenggara

959.1 *History of Myanmar, Burma* / Sejarah Myanmar, Sejarah Burma

sejarah Myanmar pada masa penjajahan Inggris, sejarah Myanmar periode sekarang

959.3 *History of Thailand, Muangthai* / Sejarah Thailand, Muangthai

sejarah raja - raja Thailand, sejarah Thailand periode sekarang

959.4 *History of Laos* / Sejarah Laos

sejarah Laos pada masa penjajahan Perancis, sejarah Laos periode sekarang

959.5 *History of Malaysia / Sejarah Malaysia*

sejarah Malaysia pada masa penjajahan Inggris, sejarah Federasi Malaysia, sejarah Malaysia periode sekarang

959.55 *History of Brunei Darussalam / Sejarah Brunei Darussalam*

sejarah Brunei pada masa penjajahan Inggris, sejarah Kerajaan Brunei, sejarah Brunei periode sekarang

959.57 *History of Singapore / Sejarah Singapura*

sejarah Singapura pada masa penjajahan Inggris, sejarah berdirinya Singapura tahun 1965, sejarah Singapura periode sekarang

959.6 *History of Cambodia, Kampuchea / Sejarah Kamboja*

sejarah Kamboja pada masa penjajahan Perancis, sejarah Republik Khmer, sejarah Kamboja periode sekarang

959.7 *History of Vietnam / Sejarah Vietnam*

sejarah Vietnam pada masa penjajahan Perancis, sejarah Perang Indochina 1946 - 1954, sejarah Vietcong, sejarah Vietnam periode sekarang

959.704 *Vietnamese War / Perang Vietnam 1961 - 1975*

959.8 *History of Indonesia / Sejarah Indonesia*

sejarah umum Indonesia, sejarah umum Pulau Jawa, Pulau Sumatera, Pulau Kalimantan dan pulau - pulau di Indonesia, sejarah umum Irian Jaya / Papua

959.801 *Early History of Indonesia to 1602 / Sejarah Awal Indonesia sampai Tahun 1602*

sejarah datangnya bangsa - bangsa Eropa di Indonesia, sejarah periode awal kolonialisasi, sejarah kerajaan - kerajaan Hindu dan Buddha di Indonesia, sejarah kerajaan - kerajaan Islam di Indonesia, (Kerajaan Majapahit, Kerajaan Sriwijaya, Kerajaan Samudera Pasai, Kerajaan Demak)

959.802 *History of Indonesia at Dutch Period / Sejarah Indonesia pada Masa Penjajahan Belanda*

sejarah Hindia Belanda, sejarah kompeni / VOC / perusahaan dagang Hindia Belanda, peperangan di Indonesia sebelum kemerdekaan (Perang Aceh, Perang Pattimura), sejarah Indonesia pada masa kekuasaan Inggris dan masa pendudukan Jepang, Perang Diponegoro

959.8022 *Java War*, 1825 – 1830 / Perang Jawa, Perang Diponegoro Tahun 1825 - 1830

959.803 *Period of Republic* / Sejarah Republik Indonesia, Sejarah Indonesia pada Masa Kemerdekaan

Proklamasi Kemerdekaan Republik Indonesia 17 Agustus 1945, Agresi Militer Belanda, sejarah perang kemerdekaan (Perang 10 November di Surabaya, Palagan Ambarawa, Perang Puputan, Bandung Lautan Api, Pertempuran 5 Hari di Semarang, Pertempuran Laut Aru), perjanjian - perjanjian damai (Pejanjian Linggarjati, Perjanjian Renville, Perjanjian Roem - Royen, Konferensi Meja Bundar / KNB)

959.8035 *Period of Soekarno*, Sukarno / Sejarah Indonesia pada Periode Soekarno, Sukarno

biografi Soekarno

959.8036 *Period 1960 – 1969* / Sejarah Indonesia pada Periode Tahun 1960 - 1969 sejarah Orde Lama, sejarah pemberontakan G30S / PKI / Partai Komunis Indonesia, sejarah Surat Perintah Sebelas Maret / Supersemar

959.8037 *Period 1970 -1999* / Sejarah Indonesia pada Periode Tahun 1970 - 1999 sejarah Orde Baru, sejarah Gerakan Reformasi di Indonesia Tahun 1998, pada masa pemerintahan Presiden Soeharto / Suharto, pada masa pemerintahan Presiden BJ Habibie, biografi Presiden - presiden Republik Indonesia, biografi tokoh reformasi

959.804 *Period 2000 – Now* / Sejarah Indonesia pada Periode Tahun 2000 - Periode Sekarang

Ipada masa pemerintahan Presiden Gus Dur / Abdurrahman Wahid, pada masa pemerintahan Presiden Megawati, pada masa pemerintahan Presiden Susilo Bambang Yudhoyono / SBY, pada masa pemerintahan Presiden Joko Widodo / Jokowi

959.87 *History of East Timor* / Sejarah Timor Timur, Sejarah Timor Leste
sejarah Timor Timur pada masa integrasi dengan Indonesia, sejarah Timor Timur
periode Republik Demokratik Timor Timur

959.9 *History of Philippines* / Sejarah Philipina
sejarah Philipina pada masa penjajahan Spanyol, pada masa pendudukan Amerika
Serikat, periode Republik Philipina, sejarah Philipina periode sekarang

960 - 969 Sejarah Umum Afrika

General History of Africa (Sejarah Umum Afrika)

960 *History of Africa* / Sejarah Afrika

960.1 *Early History to 640* / Sejarah Awal Afrika sampai Tahun 640

960.2 *History of Africa at 641 – 1884* / Sejarah Afrika Tahun 641 - 1884

960.3 *History of Africa at 1885 – Now* / Sejarah Afrika Tahun 1885 - Periode Sekarang
sejarah umum Afrika modern, karya komprehensif tentang sejarah umum penjajahan
Bangsa Eropa atas Bangsa Asia, sejarah penjajahan Inggris atas Afrika, sejarah
penjajahan Perancis atas Afrika

961 *History of Modern North Africa* / Sejarah Afrika Utara Modern
sejarah Afrika Utara kuno

961.1 *History of Tunisia* / Sejarah Tunisia

sejarah Tunisia pada masa pemerintahan Turki Ottoman, pada masa penjajahan Eropa,
sejarah Tunisia periode sekarang

961.2 *History of Libya* / Sejarah Libya

sejarah Libya pada masa pemerintahan Turki Ottoman, pada masa penjajahan Italia,
periode Moammar Qaddafi / Muammar Khadaffi, sejarah Libya periode sekarang,
biografi Moammar Qaddafi, sejarah Libya kuno

962 *History of Modern Egypt* / Sejarah Mesir Modern

sejarah Mesir pada masa pemerintahan Turki Ottoman, pada masa penjajahan Inggris,
sejarah *United Arab Republic* / Republik Uni Arab 1958 – 1961, sejarah Mesir periode
sekarang, sejarah Mesir kuno

962.4 *History of Sudan* / Sejarah Sudan

sejarah Sudan pada periode Kerajaan Kristen, periode Kesultanan Funj, sejarah Darfur, sejarah Kharthoum, sejarah Kordofan, periode masa penjajahan Inggris, sejarah Sudan periode sekarang

963 *History of Modern Ethiopia and Eritrea* / Sejarah Ethiopia dan Eritrea Modern

sejarah Ethiopia, sejarah Eritrea, Ethiopia periode kerajaan, periode masa penjajahan Italia, sejarah Perang Ethiopia 1895 - 1986, Perang Italo-Ethiopia 1935 – 1936, sejarah Ethiopia dan Eritrea periode sekarang, sejarah Ethiopia kuno

962.4 *History of Morocco* / Sejarah Maroko

sejarah Maroko periode Arab Berber, sejarah Maroko periode Kerajaan Islam, sejarah Maroko periode sekarang

962.8 *History of Western Sahara* / Sejarah Sahara Barat

sejarah Sahara Barat periode sekarang

962.9 *History of Canary Island* / Sejarah Kepulauan Kanari

sejarah Kepulauan Kanari periode sekarang

965 *History of Ageria* / Sejarah Algeria

sejarah Algeria periode Arab Berber, periode penjajahan Perancis, Revolusi 1954 – 1962, sejarah Algeria periode sekarang

966.1 *History of Mauritania* / Sejarah Mauritania

sejarah Mauritania periode penjajahan Perancis, sejarah Mauritania periode sekarang, sejarah Mauritania kuno

966.23 *History of Mali* / Sejarah Mali

sejarah Kerajaan Mali, periode penjajahan Perancis, sejarah Mali periode sekarang

966.25 *History of Burkina Faso* / Sejarah Burkina Faso

sejarah Upper Volta, sejarah Kerajaan Mossi, periode penjajahan Perancis, sejarah Burkina Faso periode sekarang

966.26 *History of Niger* / Sejarah Niger

sejarah Niger pada masa penjajahan Perancis, sejarah Niger periode sekarang, sejarah Nigeria

966.3 *History of Senegal* / Sejarah Senegal

sejarah Kerajaan Tekkur, periode penjajahan Perancis, sejarah Senegal periode sekarang

966.4 *History of Sierra Leone* / Sejarah Sierra Leone

sejarah Sierra Leone periode penjajahan Inggris, sejarah Sierra Leone periode sekarang

966.51 *History of Gambia* / Sejarah Gambia

sejarah Gambia pada masa penjajahan Inggris, sejarah Gambia periode sekarang

966.52 *History of Guinea* / Sejarah Guinea

sejarah Guinea pada masa penjajahan Perancis, sejarah Guinea periode sekarang

966.57 *History of Guinea - Bissau* / Sejarah Guinea-Bissau

sejarah Guinea - Bissau masa penjajahan Portugis, sejarah Guinea - Bissau periode sekarang

966.58 *History of Cape Verde* / Sejarah Cape Verde

sejarah Cape Verde periode sekarang

966.62 *History of Liberia* / Sejarah Liberia

sejarah Liberia periode sekarang

966.68 *History of Cote d'Ivoire, Ivory Coast* / Sejarah Ivory Coast, Pantai Gading

sejarah Ivory Coast periode penjajahan Perancis, sejarah Ivory Coast periode sekarang

966.7 *History of Ghana* / Sejarah Ghana

sejarah Ghana periode Akan, periode Akwamu, Kerajaan Bono, masa penjajahan Inggris, sejarah Ghana periode sekarang

966.81 *History of Togo* / Sejarah Togo

sejarah Togo periode penjajahan Jerman, sejarah Sierra Leone masa penjajahan Perancis, sejarah Togo periode sekarang

966.83 *History of Benin* / Sejarah Benin

sejarah Kerajaan Benin, periode Kerajaan Dahomey, Benin periode penjajahan Perancis, sejarah Benin periode sekarang

966.9 *History of Nigeria* / Sejarah Nigeria

sejarah Nigeria pada masa penjajahan Inggris, sejarah Perang Sipil Nigeria 1967 - 1970

967 *History of Central Africa* / Sejarah Afrika Tengah

967.1 *History of Cameroon* / Sejarah Kamerun

sejarah Kamerun periode penjajahan Jerman, sejarah Kamerun periode penjajahan Inggris, sejarah Republik Kamerun, sejarah Kamerun periode sekarang

967.21 *History of Gabon* / Sejarah Gabon

sejarah Gabon pada masa penjajahan Perancis, sejarah Gabon periode sekarang

967.24 *History of Republic of Congo* / Sejarah Republik Kongo

sejarah Kongo pada masa penjajahan Perancis, sejarah Kongo periode sekarang

967.3 *History of Angola* / Sejarah Angola

sejarah Angola periode sekarang

967.41 *History of Central African Republic* / Sejarah Republik Afrika Tengah

sejarah Republik Afrika Tengah periode sekarang

967.43 *History of Chad* / Sejarah Chad

sejarah Chad periode Kerajaan Kanem, sejarah Chad periode penjajahan Perancis, sejarah Chad periode sekarang

967.51 *History of Zaire* / Sejarah Zaire

sejarah Zaire pada masa penjajahan Belgia, sejarah Zaire periode sekarang

967.57 *History of Rwanda and Burundi* / Sejarah Rwanda dan Burundi

sejarah Rwanda dan Burundi periode sekarang

967.61 *History of Uganda* / Sejarah Uganda

sejarah Uganda periode Kerajaan Ankole, Buganda, Bunyoro, Busoga dan Karagwe, sejarah Uganda pada masa penjajahan Inggris, sejarah Uganda periode Idi Amin, sejarah Uganda periode sekarang, biografi Idi Amin

967.71 *History of Djibouti* / Sejarah Djibouti

sejarah Djibouti pada masa penjajahan Perancis, sejarah Djibouti periode sekarang

967.73 *History of Somalia* / Sejarah Somalia

sejarah Somalia periode Kerajaan Mogadishu, periode penjajahan Inggris dan Italia, konflik Somalia - Ethiopia 1977 – 1989, sejarah Somalia periode sekarang

967.8 *History of Tanzania* / Sejarah Tanzania

sejarah *United Republic of Tanzania* / Republik Tanzania Serikat, sejarah Zanzibar - Pamba, sejarah Tanganyika, Tanzania pada masa penjajahan Inggris dan Jerman, sejarah Tanzania periode sekarang

967.9 *History of Mozambique* / Sejarah Mozambik

sejarah Mozambik pada masa penjajahan Portugis, sejarah Mozambik periode sekarang

968 *History South Africa* / Sejarah Afrika Selatan

sejarah *Republic of South Africa* / Republik Afrika Selatan, Perang Anglo - Boer 1899 - 1902, sejarah *Cape of Good Hope* / Tanjung Harapan, sejarah Afrika Selatan periode Nelson Mandela, sejarah Afrika Selatan periode sekarang, biografi Nelson Mandela

968.81 *History of Namibia* / Sejarah Namibia

sejarah Namibia pada masa penjajahan Jerman, sejarah Namibia periode sekarang

968.83 *History of Botswana* / Sejarah Botswana

sejarah Botswana periode Bechuanaland, sejarah Botswana periode penjajahan Inggris, sejarah Botswana periode sekarang

968.85 *History of Lesotho* / Sejarah Lesotho

sejarah Lesotho periode Bosutoland, sejarah Botswana pada masa penjajahan Inggris, sejarah Lesotho periode sekarang

968.87 *History of Swaziland* / Sejarah Swaziland

sejarah Swaziland periode penjajahan Inggris, sejarah Swaziland periode sekarang

968.91 *History of Zimbabwe* / Sejarah Zimbabwe

sejarah Zimbabwe periode Kerajaan Karanga, periode Rhodesia, periode penjajahan Inggris, sejarah Zimbabwe periode sekarang

968.94 *History of Zambia* / Sejarah Zambia

sejarah Zambia periode Kerajaan Berotse, periode Republik Zambia, sejarah Zambia periode sekarang

968.97 *History of Malawi / Sejarah Malawi*

sejarah Kerajaan Malawi, periode Nyasaland, periode Federasi Malawi, sejarah Malawi periode sekarang

969 *History of Madagascar / Sejarah Madagaskar*

sejarah Madagaskar masa Kerajaan Betsimisaraka dan Boina, Kerajaan Menabe dan Merina, sejarah Pulau Comoro, sejarah Mayotte, sejarah Madagaskar pada masa penjajahan Perancis, sejarah Madagaskar periode sekarang

970 - 979 Sejarah Umum Amerika Utara

General History of North America (Sejarah Umum Amerika Utara)

970 *History of North America / Sejarah Amerika Utara*

970.01 *Early History to 1599 / Sejarah Awal Amerika Utara sampai Tahun 1599*

sejarah sampai dengan periode Colombus 1492, periode eksplorasi Bangsa Eropa atas Amerika Utara

970.02 *History of North America at 1600 – 1699 / Sejarah Amerika Utara Tahun 1600 - 1699*

sejarah umum Amerika Utara pada Abad 17

970.03 *History of North America at 1700 – 1799 / Sejarah Amerika Utara Tahun 1700 - 1799*

sejarah umum Amerika Utara pada Abad 18

970.04 *History of North America at 1800 – 1899 / Sejarah Amerika Utara Tahun 1800 - 1899*

sejarah umum Amerika Utara pada Abad 19

970.05 *History of North America at 1900 – Now / Sejarah Amerika Utara Tahun 1900 - Periode Sekarang*

sejarah umum Amerika Utara modern

970.1 *Indian of North America History / Sejarah Suku Indian Amerika Utara*

sejarah umum penduduk asli Amerika Utara, sejarah suku Indian Amerika Selatan

970.3 *Specific Native Peoples of North America History* / Sejarah Spesifik Penduduk Asli Amerika Utara

sejarah Suku Sioux, sejarah Suku Apache, sejarah Suku Mohican, sejarah Suku Hopi, Suku Cherokee, karya komprehensif tentang sejarah Aztec, karya komprehensif tentang sejarah Maya

970.4 *Native Peoples in Specific Place* / Sejarah Penduduk Asli di Lokasi Tertentu di Amerika Utara

sejarah Indian di Arizona

971 *History of Canada* / Sejarah Kanada

sejarah Kanada masa penaklukan Perancis dan Inggris Abad ke - 17, periode new Fance, periode Quebec Act 1774, periode Constitutional Act 1791, periode Konfederasi Kanada, sejarah Quebec, sejarah British Columbia, sejarah Labrador, sejarah Saint Pierre, dan provinsi di Kanada, sejarah Kanada periode sekarang

972 *History of Mexico* / Sejarah Sejarah Meksiko

sejarah Meksiko pada masa Kerajaan Toltec, periode Kerajaan Aztec, periode Revolusi, sejarah Perang Meksiko 1845 - 1848, periode Republik Meksiko, sejarah Meksiko periode sekarang, karya komprehensif tentang sejarah kebudayaan Aztec

972.8 *History of Central America* / Sejarah Amerika Tengah

sejarah umum Amerika Tengah pada masa penjajahan sampai dengan masa sekarang, sejarah periode United Provinces of Central America 1823 - 1839

972.81 *History of Guatemala* / Sejarah Guatemala

sejarah Guatemala periode penjajahan sampai dengan periode sekarang, Guatemala pada periode sebagai bagian dari United Provinces of Central America 1823 - 1839

972.81016 *Comprehensive Works of Mayan* / Karya Komprehensif tentang Sejarah Kebudayaan Maya

sejarah Kerajaan Maya di Amerika Tengah

972.82 *History of Belize* / Sejarah Belize

sejarah Belize pada masa penjajahan Spanyol, periode penjajahan Inggris, sejarah Belize periode sekarang

972.83 *History of Honduras* / Sejarah Honduras

sejarah Honduras pada masa penjajahan Spanyol, sejarah Honduras periode sekarang, Honduras pada periode sebagai bagian dari United Provinces of Central America 1823 - 1839

972.84 *History of El Salvador* / Sejarah El Salvador

sejarah El Salvador pada masa penjajahan Spanyol, sejarah El Salvador periode sekarang, El Salvador pada periode sebagai bagian dari United Provinces of Central America 1823 - 1839

972.85 *History of Nicaragua* / Sejarah Nikaragua

sejarah Nikaragua pada masa penjajahan Spanyol, periode intervensi Amerika Serikat, sejarah Nikaragua periode sekarang, Nikaragua pada periode sebagai bagian dari *United Provinces of Central America* 1823 – 1839

972.86 *History of Costa Rica* / Sejarah Kosta Rika

sejarah Kosta Rika pada masa penjajahan Spanyol, sejarah Kosta Rika periode sekarang, Kosta Rika pada periode sebagai bagian dari *United Provinces of Central America* 1823 - 1839

972.87 *History of Panama* / Sejarah Panama

sejarah Panama masa penjajahan Spanyol, periode Panama sebagai bagian dari Kolombia, sejarah Panama periode sekarang

972.9 *History of West India and Bermuda* / Sejarah Hindia Barat dan Bermuda

sejarah Kepulauan Karibia, sejarah Hindia Barat pada masa penjajahan, sejarah Hindia Barat, Bermuda dan Karibia periode sekarang

972.91 *History of Cuba* / Sejarah Kuba

sejarah Kuba pada masa penjajahan, periode okupasi militer Amerika Serikat, sejarah Kuba periode Republik, sejarah Kuba periode sekarang

972.92 *History of Jamaica and Cayman Island* / Sejarah Jamaika dan Pulau Cayman

sejarah Jamaika, sejarah Pulau Cayman, Jamaika masa penjajahan, sejarah Jamaika dan Pulau Cayman periode sekarang

972.93 *History of Dominican Republic* / Sejarah Republik Dominika

sejarah Republik Dominika pada masa penjajahan sampai dengan periode sekarang

972.94 *History of Haiti* / Sejarah Haiti

sejarah Haiti pada masa penjajahan Spanyol, sejarah Haiti pada periode koloni Perancis, periode okupasi Amerika Serikat, sejarah Haiti pada masa sekarang

972.95 *History of Puerto Rico* / Sejarah Puerto Rico

sejarah Puerto Rico pada masa penjajahan sampai dengan periode sekarang

972.96 *History of Bahama Island* / Sejarah Kepulauan Bahama

sejarah Pulau Leeward, sejarah Anguilla dan Saint Kitts - Nevis, sejarah Antigua dan Barbuda, sejarah Pulau Virgin, sejarah Montserrat, sejarah Guadeloupe

972.98 *History of Trinidad and Tobago* / Sejarah Trinidad dan Tobago

sejarah Barbados, sejarah Martinique, sejarah Saint Lucia, sejarah Grenada dan Carriacou

973 *History of United States of America, USA* / Sejarah Amerika Serikat

sejarah umum AS / Amerika Serikat, sejarah Amerika Serikat periode kolonial, periode Revolusi, periode Konfederasi 1775 - 1789, sejarah Perang Revolusi, Deklarasi Kemerdekaan Amerika Serikat 1776, sejarah Perang Lexington 1775, Amerika Serikat periode Konstitusional 1789 - 1797, Perang Sipil 1861 - 1865, periode George Washington, Thomas Jefferson, Abraham Lincoln, sejarah Perang Spanyol - Amerika 1898, periode Rekonstruksi 1865 - 1901, sejarah Amerika Serikat periode sekarang, biografi Presiden - presiden Amerika Serikat

974 *History of Northeastern United States* / Sejarah Amerika Serikat Bagian Timur Laut

sejarah Negara - negara Bagian New England, Maine, New Hampshire, Vermont, New York, Pennsylvania, Rhode Island, Connecticut, Massachusetts, New Jersey

975 *History of Southeastern United States* / Sejarah Amerika Serikat Bagian Tenggara

sejarah Negara - negara Bagian Delaware, Maryland, *District of Columbia* / Washington DC,

West Virginia, Virginia, North Carolina, South Carolina, Georgia, Florida

976 *History of Central United States* / Sejarah Amerika Serikat Bagian Tengah

sejarah Negara - negara Bagian Alabama, Mississippi, Louisiana, Texas, Oklahoma, Arkansas, Tennessee, Kentucky

977 *History of North Central United States* / Sejarah Amerika Serikat Bagian Tengah Utara

sejarah Negara - negara Bagian Ohio, Indiana, Illinois, Michigan, Wisconsin, Minnesota, Iowa, Missouri

978 *History of Western United States* / Sejarah Amerika Serikat Bagian Barat

sejarah Negara - negara Bagian Kansas, Nebraska, South Dakota, North Dakota, New Mexico, Montana, Wyoming, Colorado

979 *History of Pacific Region of United States* / Sejarah Amerika Serikat Bagian Pantai Pasifik

sejarah Negara - negara Bagian Arizona, Utah, Nevada, California, Oregon, Idaho, Washington, Alaska

980 - 989 Sejarah Umum Amerika Selatan

General History of South America (Sejarah Umum Amerika Selatan/Amerika Latin)

980 *History of South America* / Sejarah Amerika Selatan

980.01 *Early History to 1806* / Sejarah Awal Amerika Selatan sampai Tahun 1806

980.02 *History of South America at 1807 – 1829* / Sejarah Amerika Selatan Tahun 1807 - 1829

sejarah perjuangan Bangsa Amerika Selatan untuk merdeka dari kolonialisasi

980.03 *History of South America at 1830 – 1999* / Sejarah Amerika Selatan Tahun 1830 - 1999

sejarah Amerika Selatan pada Abad 19 dan Abad 20

980.04 *History of South America at 2000 – Now* / Sejarah Amerika Selatan Tahun 2000
- Periode Sekarang

980.1 *Indian of South America History* / Sejarah Suku Indian Amerika Selatan
sejarah umum penduduk asli Amerika Utara, sejarah suku Indian Amerika Utara

980.3 *Specific Native Peoples of South America History* / Sejarah Spesifik Penduduk
Asli Amerika Selatan

sejarah Suku Quechua, sejarah Pachacamac, karya komprehensif tentang sejarah Inca

980.4 *Native Peoples in Specific Place* / Sejarah Penduduk Asli di Lokasi Tertentu di
Amerika Selatan

sejarah penduduk asli di Brazil

981 *History of Brazil* / Sejarah Brazil

sejarah Brazil periode penjajahan Portugis, periode kerajaan, periode Republik Brazil,
sejarah Brazilia periode sekarang

982 *History of Argentina* / Sejarah Argentina

sejarah Argentina periode penjajahan Spanyol, sejarah perjuangan kemerdekaan 1810
-1829, periode Republik Argentina, sejarah Argentina periode sekarang

983 *History of Chile* / Sejarah Chili

sejarah Chili masa penjajahan Spanyol, sejarah Revolusi 1891, periode Republik
Parlementer, sejarah Perang Pasifik 1879 – 1883, sejarah Chili periode sekarang

984 *History of Bolivia* / Sejarah Bolivia

sejarah Bolivia masa penjajahan Spanyol, sejarah perjuangan kemerdekaan 1809 -
1825, Periode Simon Bolivar, periode Republik Konservatif, sejarah Revolusi 1952,
sejarah Bolivia periode sekarang, biografi Simon Bolivar

985 *History of Peru* / Sejarah Peru

sejarah Peru periode Kerajaan *Inca* / Inka, sejarah Peru pada periode penjajahan
Spanyol, sejarah perjuangan kemerdekaan 1808 -1824, sejarah Peru pada periode
Konfederasi Peru-Bolivia 1836 - 1839, periode Rekonstruksi, karya komprehensif
tentang sejarah kebudayaan Inca, sejarah Peru periode sekarang

986.1 *History of Colombia* / Sejarah Colombia

sejarah Kolombia masa penjajahan Spanyol, sejarah perjuangan kemerdekaan 1810 - 1819, sejarah Colombia pada periode Gran Colombia, periode Republik New Granada, periode Kolombia Serikat, sejarah Kolombia periode sekarang

986.6 *History of Ecuador* / Sejarah Ekuador

sejarah Kolombia masa penjajahan Spanyol, sejarah perjuangan kemerdekaan 1810 - 1822, sejarah Ekuador pada periode Gran Colombia, periode Republik Formasi Ekuador, sejarah Ekuador periode sekarang

987 *History of Venezuela* / Sejarah Venezuela

sejarah Venezuela masa penjajahan Spanyol, sejarah perjuangan kemerdekaan 1810 - 1819, sejarah Venezuela pada periode Gran Colombia, periode Republik Venezuela, sejarah Venezuela periode sekarang

988.1 *History of Guyana* / Sejarah Guyana

sejarah Guyana pada masa kolonial, sejarah Guyana periode sekarang

988.2 *History of French Guiana* / Sejarah Guiana Perancis

sejarah Guiana pada masa kolonial, sejarah Guiana periode sekarang

988.3 *History of Suriname* / Sejarah Suriname

sejarah Suriname pada masa penjajahan Belanda, sejarah Suriname periode sekarang

989.2 *History of Paraguay* / Sejarah Paraguay

sejarah Paraguay masa penjajahan Spanyol, sejarah perjuangan kemerdekaan 1811 - 1814, periode kediktatoran, sejarah Perang Paraguay 1814 - 1870, sejarah Perang Chacho, 1933 – 1935, sejarah Paraguay periode sekarang

989.5 *History of Uruguay* / Sejarah Uruguay

sejarah Uruguay masa penjajahan Spanyol, sejarah perjuangan kemerdekaan 1811 - 1830, periode Republik Uruguay, sejarah Uruguay periode sekarang

990 - 999 Sejarah Umum Bagian Dunia Lainnya

General History of Other Parts of World (Sejarah Umum Bagian Dunia Lainnya)

990 *History of Pacific Ocean Islands* / Sejarah Negara - negara di Kepulauan Pasifik

993 *History of New Zealand* / Sejarah Selandia Baru

sejarah Selandia baru pada masa awal penaklukan Bangsa Eropa, periode penjajahan, sejarah Perang Selandia Baru 1843 - 1847, periode pemerintahan provinsi, periode pemerintahan pusat, periode Dominion, sejarah Selandia Baru periode sekarang, karya komprehensif tentang sejarah kebudayaan Bangsa Maori

994 *History of Australia* / Sejarah Australia

sejarah Australia pada masa awal penaklukan Bangsa Eropa, periode konsolidasi 1851, periode Commonwealth, sejarah Australia periode sekarang, karya komprehensif tentang sejarah kebudayaan Bangsa Aborigin

995.1 *History of Papua, Irian Jaya* / Sejarah Papua, Sejarah Irian Jaya

sejarah umum Papua pada masa penjajahan Belanda, sejarah Papua periode sekarang, karya komprehensif tentang sejarah kebudayaan Suku Asmat, Suku Dani, dan suku Papua lainnya, sejarah umum Indonesia

995.3 *History of Papua New Guinea* / Sejarah Papua Nugini

sejarah umum Papua Papua pada masa kolonial, sejarah Papua Nugini pada Perang Dunia II, sejarah kemerdekaan 1975, sejarah Momase Region, sejarah Kepulauan Bismarck, Papua Nugini periode sekarang

995.9 *History of Malenesia* / Sejarah Malenesia

sejarah Pulau Solomon, sejarah Vanuatu, sejarah New Caledonia / Kaledonia Baru

996 *History of Polynesia* / Sejarah Polinesia

sejarah Fiji, sejarah Tonga, sejarah American Samoa, sejarah Samoa Barat, sejarah Tokelau, sejarah Tahiti, sejarah Pulau Wallis dan Fatuna, sejarah umum negara-negara di Oseania

996.5 *History of Micronesia* / Sejarah Micronesia

996.6 *History of Republic of Palau* / Sejarah Republik Palau

996.7 *History of Mariana Island* / Sejarah Pulau Mariana

996.8 *History of Islands of Eastern Micronesia* / Sejarah Pulau - pulau di Bagian Timur Micronesia

sejarah Kiribati, sejarah Tuvalu, sejarah Pulau Marshall, sejarah Nauru

996.9 *History of Hawaii* / Sejarah Hawaii

sejarah Hawaii periode kerajaan, sejarah Hawaii sebagai bagian dari Amerika Serikat

997.1 *History of Falkland Island* / Sejarah Pulau Falkland

sejarah Pulau Falkland periode kolonial, sejarah Perang Malvinas 1982, sejarah Pulau Bouvet, sejarah Pulau Falkland dan Malvinas periode sekarang, sejarah umum negara-negara di Kepulauan Atlantik

997.3 *History of Saint Helena* / Sejarah Saint Helena

sejarah pulau - pulau di sekitar Saint Helena

998 *History of Arctic Islands and Antarctica* / Sejarah Kepulauan di Sekitar Arktik dan Antartika

karya komprehensif tentang sejarah kebudayaan Bangsa Eskimo (Inuit, Aleut, Yupik)

998.2 *History of Greenland* / Sejarah Greenland

999 *History of Extraterrestrial World* / Sejarah di Dunia Lain Bukan Bagian dari Bumi

sejarah kebudayaan dan peradaban di luar bumi, *search for extraterrestrial intelligence* / SETI, perjalanan ke dunia extraterrestrial

Lampiran F. Pengujian *Black Box*Tabel F. 1 Pengujian *Black Box*

No	Menu	Fungsi	Aksi	Hasil	Ket
1	<i>Create an account</i>	Menu <i>Create an account</i> merupakan menu pada halaman <i>login</i> yang digunakan untuk membuat akun oleh admin dan operator untuk digunakan sebagai autentifikasi masuk ke dalam sistem	Memilih menu <i>create an account</i>	Menampilkan <i>form</i> daftar berupa nama lengkap, <i>username</i> , <i>password</i> dan tulis ulang <i>password</i>	√
			Menekan tombol “Daftar” pada <i>form</i> daftar	Data <i>form</i> daftar berhasil masuk ke dalam tabel_user di <i>database</i>	√
			Menekan tombol “Batal” pada halaman daftar	Menampilkan halaman <i>login</i>	√
			Kesalahan pada form validasi daftar	Menampilkan pesan validasi <i>form</i> daftar	√
2	<i>Login</i>	Menu <i>login</i> merupakan menu awal yang digunakan untuk autentifikasi admin dan	Mengisi <i>form login</i> berupa <i>username</i> dan <i>password</i> lalu menekan tombol “ <i>Sign in</i> ”	<i>Login</i> berhasil dan menampilkan halaman <i>home</i>	√

		operator untuk masuk ke dalam sistem	<i>Username</i> atau <i>Password</i> salah	Menampilkan halaman <i>login</i> dan pesan “Gagal <i>Login</i> . Harap cek <i>Username</i> dan <i>Password</i> !”	√
			<i>Username</i> dan <i>Password</i> berstatus tidak aktif	“Gagal <i>Login</i> . Akun belum / tidak aktif! Harap menghubungi admin!”	√
			Kesalahan pada <i>form</i> validasi <i>login</i>	Menampilkan pesan validasi halaman <i>login</i>	√
3	Data Buku	Menu Data Buku merupakan menu untuk mengelola data buku (<i>view</i> , <i>input</i> , <i>edit</i> dan <i>delete</i>)	Memilih menu data buku sub menu lihat data buku	Menampilkan data buku berupa judul buku, pengarang dan kelas	√
			Menekan <i>icon edit</i> pada halaman lihat data buku	Menampilkan <i>form edit</i> data buku berupa nomer induk buku, judul buku, sinopsis, pengarang, penerbit, tahun terbit dan jumlah buku	√
			Menekan tombol simpan pada <i>form edit</i> data buku	Berhasil mengubah data buku pada <i>tabel_buku</i> di <i>database</i>	√

			Menekan tombol batal pada <i>form edit</i> data buku	Menampilkan data buku berupa judul buku, pengarang dan kelas	√
			Kesalahan pada <i>form validasi edit</i> data buku	Menampilkan pesan validasi <i>form edit</i> data buku	√
			Menekan <i>icon delete</i> pada halaman lihat data buku	Berhasil menghapus data buku pada tabel_buku di <i>database</i>	√
			Menekan judul buku	Menampilkan data buku berupa nomer induk buku, kelas, judul buku, sinopsis, pengarang, penerbit, tahun terbit dan jumlah buku	√
			Memilih menu data buku sub menu <i>input</i> data buku	Menampilkan <i>form input</i> data buku berupa nomer induk buku, judul buku, sinopsis, pengarang, penerbit, tahun terbit dan jumlah buku	√

			Menekan tombol Simpan pada <i>form input</i> data buku	Data <i>form input</i> data buku berhasil ditambahkan ke dalam <i>tabel_buku</i> di <i>database</i>	√
			Menekan tombol batal pada <i>form input</i> data buku	Menampilkan data buku berupa judul buku, pengarang dan kelas	√
			Kesalahan pada <i>form</i> validasi <i>input</i> data buku	Menampilkan pesan validasi <i>form input</i> data buku	√
4	Kamus DDC	Menu Kamus DDC merupakan menu untuk mengelola data kamus DDC (<i>view, input, edit</i> dan <i>delete</i>)	Memilih menu kamus ddc sub menu data kamus ddc	Menampilkan data kamus ddc berupa judul kamus ddc dan kelas ddc	√
			Menekan <i>icon edit</i> pada halaman data kamus ddc	Menampilkan <i>form edit</i> data kamus ddc berupa judul kamus ddc, kelas ddc dan kamus ddc	√
			Menekan tombol simpan pada <i>form edit</i> data kamus ddc	Berhasil mengubah data kamus ddc pada	√

			tabel_data_ddc dan tabel_kata_ddc di <i>database</i>	
		Menekan tombol batal pada <i>form edit</i> data kamus ddc	Menampilkan data kamus ddc berupa judul kamus ddc dan kelas ddc	√
		Kesalahan pada <i>form validasi edit</i> data kamus ddc	Menampilkan pesan validasi <i>form edit</i> data kamus ddc	√
		Menekan <i>icon delete</i> pada halaman data kamus ddc	Berhasil menghapus data kamus ddc pada tabel_data_ddc dan tabel_kata_ddc di <i>database</i>	√
		Menekan judul kamus ddc	Menampilkan data kamus ddc berupa kata ddc, frekuensi dan bobot perkelas ddc	√
		Memilih menu kamus ddc sub menu <i>input</i> data kamus ddc	Menampilkan <i>form input</i> data kamus ddc berupa judul kamus ddc, kelas ddc dan kamus ddc	√

			Menekan tombol Simpan pada <i>form input</i> data buku	Data <i>form input</i> data kamus ddc berhasil ditambahkan ke dalam tabel_data_ddc dan tabel_kata_ddc di <i>database</i>	√
			Menekan tombol batal pada <i>form input</i> data buku	Menampilkan data kamus ddc berupa judul kamus ddc dan kelas ddc	√
			Kesalahan pada <i>form</i> validasi <i>input</i> data buku	Menampilkan pesan validasi <i>form input</i> data kamus ddc	√
			Memilih menu data buku sub menu lihat data buku	Menampilkan data kamus ddc berupa judul kamus ddc dan kelas ddc	√
5	Pengaturan	Menu Pengaturan merupakan menu untuk mengelola data akun (<i>view</i> dan <i>edit</i>), mengelola data profil (<i>view</i> , <i>edit</i> profil dan ganti <i>password</i>) dan melihat histori	Memilih menu pengaturan sub menu pengaturan akun	Menampilkan data akun berupa nama lengkap, <i>username</i> , <i>user</i> level dan status	√
			Menekan <i>icon edit</i> pada halaman data akun	Menampilkan <i>form edit</i> data akun berupa nama lengkap,	√

				<i>username, user level dan status</i>	
			Menekan tombol simpan pada <i>form edit</i> data akun	Berhasil mengubah data akun pada <i>tabel_user</i> di <i>database</i>	√
			Menekan tombol batal pada <i>form edit</i> data akun	Menampilkan data akun berupa nama lengkap, <i>username, user level dan status</i>	√
			Kesalahan pada <i>form validasi edit</i> data akun	Menampilkan pesan validasi <i>form edit</i> data akun	√
			Memilih menu pengaturan sub menu pengaturan profil	Menampilkan data profil berupa nama lengkap, <i>username</i> dan status	√
			Menekan tombol <i>edit</i> profil pada halaman data profil	Menampilkan <i>form edit</i> data profil berupa nama lengkap dan <i>username</i>	√
			Menekan tombol simpan pada <i>form edit</i> data profil	Berhasil mengubah data profil pada <i>tabel_user</i> di <i>database</i>	√

			Menekan tombol batal pada <i>form edit</i> data profil	Menampilkan data profil berupa nama lengkap, <i>username</i> dan status	√
			Kesalahan pada <i>form</i> validasi <i>edit</i> data profil	Menampilkan pesan validasi <i>form edit</i> data profil	√
			Menekan tombol ganti password pada halaman data profil	Menampilkan <i>form</i> ganti <i>password</i> berupa <i>password</i> lama, <i>password</i> baru dan tulis ulang <i>password</i> baru	√
			Menekan tombol simpan pada <i>form</i> ganti <i>password</i>	Berhasil mengubah <i>password</i> pada tabel_user di <i>database</i>	√
			Menekan tombol batal pada <i>form</i> ganti <i>password</i>	Menampilkan data profil berupa nama lengkap, <i>username</i> dan status	√
			Kesalahan pada <i>form</i> validasi ganti <i>password</i>	Menampilkan pesan validasi <i>form</i> ganti <i>password</i>	√
			Memilih menu pengaturan sub menu histori	Menampilkan data histori pengguna berupa nama	√

				lengkap, keterangan dan waktu	
--	--	--	--	-------------------------------	--

