



**RANCANG BANGUN ALAT *MONITORING* PROSES DISTRIBUSI  
BERBASIS *INTERNET OF THINGS* (IoT)**

**SKRIPSI**

Oleh:

**Mochamad Nur Faizin  
NIM 161710301022**

**PROGRAM STUDI TEKNOLOGI INDUSTRI PERTANIAN  
FAKULTAS TEKNOLOGI PERTANIAN  
UNIVERSITAS JEMBER  
2020**



**RANCANG BANGUN ALAT *MONITORING* PROSES DISTRIBUSI  
BERBASIS *INTERNET OF THINGS* (IoT)**

**SKRIPSI**

Diajukan guna melengkapi tugas akhir dan memenuhi salah satu syarat untuk menyelesaikan Program Studi Teknologi Industri Pertanian (S1) dan mencapai gelar Sarjana Teknik

Oleh:

**Mochamad Nur Faizin  
NIM 161710301022**

**PROGRAM STUDI TEKNOLOGI INDUSTRI PERTANIAN  
FAKULTAS TEKNOLOGI PERTANIAN  
UNIVERSITAS JEMBER  
2020**

## **PERSEMBAHAN**

Skripsi ini saya persembahkan untuk:

1. Allah SWT, puji syukur atas segala rahmat, hidayah dan inayah-Nya;
2. Kedua orangtuaku dan seluruh keluarga besar;
3. DPU Dr. Ir.Bambang Marhaenanto, M.Eng. dan DPA Winda Amilia, S.TP., M.Sc yang telah sabar dan meluangkan waktu membimbing maupun memberikan saran dalam penyusunan skripsi ini;
4. Teman-teman TIP angkatan 2016, terimakasih atas dukungan dan kebersamaan selama ini serta telah memberikan banyak cerita dan motivasi;
5. Almamater Jurusan Teknologi Industri Pertanian Fakultas Teknologi Pertanian Universitas Jember.

## **MOTTO**

“Apapun yang kita lakukan dalam kehidupan ini adalah perlombaan dalam kebaikan. Bukan perlombaan keunggulan satu sama lain.”

(Muhammad Ainun Nadjib)

## PERNYATAAN

Saya yang bertanda tangan di bawah ini:

Nama : Mochamad Nur Faizin

NIM : 161710301022

Menyatakan dengan sesungguhnya bahwa karya ilmiah yang berjudul “Rancang Bangun Alat *Monitoring* Proses Distribusi Berbasis *Internet of Things* (IoT)” adalah benar-benar hasil karya sendiri, kecuali kutipan yang sudah saya sebutkan sumbernya, belum pernah diajukan pada institusi mana pun, dan bukan karya jiplakan. Saya bertanggung jawab atas keabsahan dan kebenaran isinya sesuai dengan sikap ilmiah yang harus dijunjung tinggi.

Demikian pernyataan ini saya buat dengan sebenarnya, tanpa ada tekanan dan paksaan dari pihak mana pun serta bersedia mendapat sanksi akademik jika ternyata di kemudian hari pernyataan ini tidak benar.

Jember, 14 Agustus 2020

Yang menyatakan,



Mochamad Nur Faizin

NIM 161710301022

# **SKRIPSI**

## **RANCANG BANGUN ALAT *MONITORING* PROSES DISTRIBUSI BERBASIS *INTERNET OF THINGS* (IoT)**

Oleh:  
**Mochamad Nur Faizin**  
**NIM 161710301022**

Pembimbing :

**Dosen Pembimbing Utama** : **Dr. Ir.Bambang Marhaenanto, M.Eng.**

**Dosen Pembimbing Anggota** : **Winda Amilia, STP., M.Sc.**

## PENGESAHAN

Skripsi berjudul “Rancang Bangun Alat *Monitoring* Proses Distribusi Berbasis *Internet of Things (IoT)*” karya Mochamad Nur Faizin yang telah diuji dan disahkan di Fakultas Teknologi Pertanian Universitas Jember pada :

hari, tanggal : Rabu, 02 September 2020

tempat : Fakultas Teknologi Pertanian

Dosen Pembimbing Utama

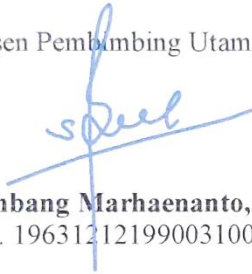

**Dr. Ir. Bambang Marhaenanto, M.Eng.**  
NIP. 196312121990031002

Dosen Pembimbing Anggota

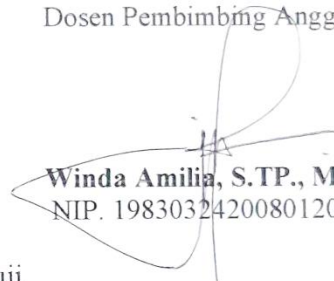

**Winda Amilia, S.TP., M.Sc.**  
NIP. 198303242008012007

Tim Penguji

Ketua



**Andrew Setiawan Rusdianto, S.TP,  
M.Si.**  
NIP. 198204222005011002

Anggota



**Bertung Suryadharna, S.ST.,  
M.Kom.**  
NIP. 760018063

Mengesahkan,  
Dekan Fakultas Teknologi Pertanian  
Universitas Jember

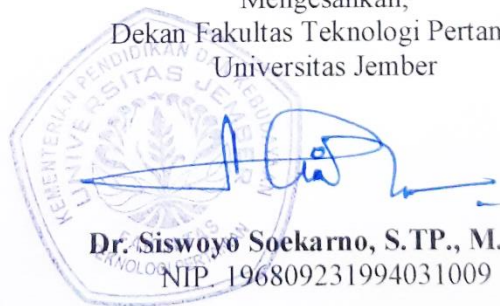

**Dr. Siswoyo Soekarno, S.TP., M.Eng.**  
NIP. 196809231994031009

## RINGKASAN

**Rancang Bangun Alat Monitoring Proses Distribusi Berbasis Internet of Things (IoT);** Mochamad Nur Faizin 161710301022; 2020; 108 halaman; Fakultas Teknologi Pertanian Universitas Jember.

Perkembangan ilmu pengetahuan dan teknologi yang semakin pesat turut mendorong pertumbuhan industri di Indonesia. Teknologi maju dimanfaatkan oleh industri untuk menyediakan barang dan jasa bagi konsumen, teknologi maju dipergunakan oleh industri untuk memberikan jaminan kualitas produk yang didistribusikan kepada konsumen. Dalam upayanya, perusahaan perlu menetapkan pengawasan mulai dari bahan baku, proses, barang jadi, sampai pendistribusian. Dalam proses distribusi penerapan pengendalian dilakukan untuk menjamin kualitas produk yang diterima konsumen sesuai dengan standar untuk menjaga kepuasan konsumen. Penanganan pasca panen produk hortikultura adalah hal sangat penting dilakukan mengingat bahan ini cepat rusak dalam waktu relatif singkat. Adanya pengendalian kualitas sayuran berbasis *Internet of Things* (IoT) untuk memonitoring proses distribusi produk hortikultura dengan memakai sensor pengatur suhu, kelembaban, getaran dan GPS. Dengan demikian diperlukan sebuah sistem yang dapat memonitoring pada saat proses distribusi dalam upaya untuk menjaga kualitas mutu produk dan mengantisipasi terjadinya kerusakan mekanis akibat terjadinya guncangan atau getaran.

Penelitian ini bertujuan untuk mendapatkan rancangan alat monitoring suhu, kelembaban, getaran dan lokasi selama proses distribusi dan mengetahui kinerja alat monitoring suhu, kelembaban, getaran dan lokasi selama proses distribusi dengan menggunakan platform *Cayenne*. Penelitian ini menggunakan komoditas sayuran dimana alat monitoring ini menggunakan tiga sensor yang terdiri dari sensor suhu dan kelembaban (DHT11), sensor getaran (SW-420), dan sensor GPS Neo 6m sedangkan untuk mikrokontroler menggunakan Node MCU ESP8266. Untuk proses distribusi dilakukan pada pukul 18.50 WIB yang berada ditempat pengepul yang berada didaerah Dusun Pondok Waluh Kencong Jember sampai dengan Pasar Tanjung Jember.

Hasil penelitian pengujian lapang menunjukkan bahwa untuk rekaman data GPS sesuai dengan rute yang selama ini dilalui oleh pengepul yaitu melalui jalur Jl. Tanggul-Kencong sampai dengan Pasar Tanjung Jember. Hasil perekaman data suhu terendah 27,4°C dengan bacaan titik lokasi berada di (-8.1726,113.6922), kelembaban tertinggi yaitu 95%RH untuk lokasi berada pada titik (-8.2002,113.6241). Hasil dari getaran yang ditimbulkan pada saat proses distribusi secara keseluruhan 91,57% getaran dengan skala “kecil” maka secara kerusakan getaran yang ditimbulkan tidak merusak sayuran.



## SUMMARY

**Design of Tool of Distribution Process Monitoring Based on Internet of Things (IoT);** Mochamad Nur Faizin 161710301022; 2020; 108 page; Faculty of Agricultural Technology, University of Jember.

The rapid development of science and technology has also contributed to the growth of industry in Indonesia. Advanced technology is used by industry to provide goods and services for consumers, advanced technology is used by industry to guarantee product quality that is distributed to consumers. In its efforts, companies need to establish supervision starting from raw materials, processes, finished goods, to distribution. In the distribution process, the application of control is carried out to ensure the quality of the product received by consumers in accordance with the standards to maintain customer satisfaction. Post-harvest handling of horticultural products is very important to do considering that this material breaks down quickly in a relatively short time. The existence of-based vegetable quality control Internet of Things (IoT) to monitor the distribution process of horticultural products using sensors that regulate temperature, humidity, vibration and GPS. Thus we need a system that can monitor the distribution process in an effort to maintain product quality and anticipate mechanical damage due to shock or vibration.

This study aims to obtain a design for monitoring tools for temperature, humidity, vibration and location during the distribution process and to determine the performance of monitoring tools for temperature, humidity, vibration and location during the distribution process using the platform Cayenne. This research uses vegetable commodities where this monitoring tool uses three sensors consisting of a temperature and humidity sensor (DHT11), a vibration sensor (SW-420), and a GPS sensor Neo 6m while for the microcontroller using the MCU ESP8266 node. The distribution process is carried out at 18.50 WIB at the collectors' places in the Dusun Pondok Waluh Kencong Jember area to Tanjung Jember Market.

The results of the field test research show that the GPS data recording is in accordance with the route that has been traversed by the collectors, namely the Jl. Tanggul-Kencong to Tanjung Jember Market. The results of recording the lowest temperature data were 27.4 °C with the reading of the location point at (-8.1726,113.6922), the highest humidity was 95% RH for the location at (-8.2002,113.6241). The results of the vibrations that were generated during the distribution process as a whole were 91.57% of vibrations with a "small" scale, so the vibration damage caused did not damage the vegetables.

## PRAKATA

Alhamdulillah robbil alamin, segala puji bagi Allah SWT atas segala rahmat dan hidayah-Nya sehingga penulis dapat menyelesaikan skripsi yang berjudul “Rancang Bangun Alat Monitoring Proses Distribusi Berbasis Internet Of Things (IoT)”. Skripsi ini disusun untuk memenuhi salah satu syarat menyelesaikan program sarjana (S1) Fakultas Teknologi Pertanian Universitas Jember.

Penyusunan skripsi ini tidak lepas dari bantuan dari berbagai pihak, oleh karena itu penulis ingin menyampaikan terima kasih kepada :

1. Dr. Siswoyo S, S.TP., M.Eng. selaku Dekan Fakultas Teknologi Pertanian Universitas Jember.
2. Dr. Ir.Bambang Marhaenanto, M.Eng. selaku Dosen Pembimbing Utama dan Winda Amilia, S.TP., M.Sc selaku Dosen Pembimbing Anggota yang dengan penuh kesabaran memberi bimbingan, dorongan, perhatian dan saran kepada penulis selama penyusunan skripsi ini.
3. Andrew Setiawan, S.TP., M.Si. selaku Dosen Penguji Utama dan Bertung Suryadharma S.ST., M.Kom, selaku Dosen Penguji Anggota yang telah memberikan saran dan kritik yang membangun dalam penulisan skripsi ini.
4. Bapak Ibu tenaga pendidik dan staff Fakultas Teknologi Pertanian Universitas Jember.
5. Orang tua saya M. Sholeh Taufiq dan Sri Rejeki yang telah memberikan perhatian, kasih sayang, tenaga, pikiran, doa, dan semangat yang besar kepadaku.
6. Kaka saya Sholehatul Aenia dan M. Nur Fatoni yang selalu memberikan dukungan dan semangat kepadaku.
7. Teman-teman Teknologi Industri Pertanian angkatan 2016 yang saling membantu dan memberikan dukungan dalam proses penelitian dan penyusunan skripsi saya ini.

8. Semua pihak yang terlibat baik secara langsung maupun tidak langsung memberikan bantuan dan dukungan dalam penyelesaian skripsi ini.

Penulis menerima berbagai saran dan kritik yang membangun dari semua pihak demi kesempurnaan skripsi ini. Penulis berharap semoga skripsi ini dapat bermanfaat bagi pembaca. Aamiin.

Jember, September 2020

Penulis

## DAFTAR ISI

	Halaman
<b>HALAMAN JUDUL</b> .....	i
<b>HALAMAN PERSEMBAHAN</b> .....	ii
<b>HALAMAN MOTTO</b> .....	iii
<b>HALAMAN PERNYATAAN</b> .....	iv
<b>HALAMAN PEMBIMBING</b> .....	v
<b>HALAMAN PENGESAHAN</b> .....	vi
<b>RINGKASAN</b> .....	vii
<b>SUMMARY</b> .....	viii
<b>PRAKATA</b> .....	ix
<b>DAFTAR ISI</b> .....	xi
<b>DAFTAR GAMBAR</b> .....	xiii
<b>DAFTAR TABEL</b> .....	xiv
<b>BAB 1. PENDAHULUAN</b> .....	1
<b>1.1 Latar Belakang</b> .....	1
<b>1.2 Rumusan masalah</b> .....	3
<b>1.3 Tujuan Penelitian</b> .....	3
<b>1.4 Manfaat Penelitian</b> .....	3
<b>1.5 Batasan Masalah</b> .....	4
<b>BAB 2. TINJAUAN PUSTAKA</b> .....	5
<b>2.1 Distribusi</b> .....	5
<b>2.2 Pengendalian Mutu</b> .....	7
<b>2.3 Mikrokontroler</b> .....	8

<b>2.4 Sensor</b> .....	10
2.4.1 Sensor DHT11 .....	10
2.5.2 Sensor SW-240.....	10
2.4.3 Sensor Ublox Neo-6M mini GPS Module .....	11
<b>2.5 Global Positioning System (GPS)</b> .....	12
<b>2.6 Perangkat Lunak (Software)</b> .....	13
2.6.1 Arduino IDE.....	13
2.6.2 <i>Cayenne</i> .....	14
<b>2.7 Internet Of Things (IoT)</b> .....	15
<b>2.8 Penelitian Terdahulu</b> .....	16
<b>BAB 3. METODE PENELITIAN</b> .....	18
<b>3.1 Waktu dan Tempat penelitian</b> .....	18
<b>3.2 Alat dan Bahan Penelitian</b> .....	18
3.2.1 Alat .....	18
3.2.2 Bahan .....	18
<b>3.3 Tahapan Penelitian</b> .....	19
3.3.1 Rancangan Operasional .....	20
<b>3.4 Pembuatan Alat</b> .....	22
3.4.1 Perakitan monitoring sensor.....	22
3.4.2 Pemrograman Mikrokontroler .....	23
<b>3.5 Uji Coba Alat</b> .....	24
<b>3.6 Pengujian Lapang dan Pengolahan Data</b> .....	25
3.6.1 Pengujian Lapang .....	25
3.6.2 Pengolahan Data.....	26
<b>BAB 4. HASIL DAN PEMBAHASAN</b> .....	27
<b>4.1 Hasil Perancangan dan Perakitan Alat <i>Monitoring</i> Distribusi</b> ...	27
<b>4.2 Hasil Pemrograman Alat <i>Monitoring</i> Distribusi</b> .....	28

<b>4.3 Hasil Uji Kinerja Sistem.....</b>	<b>30</b>
4.3.1 Uji Kinerja Alat .....	30
4.3.2 Hasil pengujian perbandingan sensor DHT 11 dengan alat ukur standar .....	31
<b>4.4 Hasil Pengujian Lapang Alat Monitoring Proses Distribusi .....</b>	<b>33</b>
<b>4.5 Analisis Data Hasil <i>Monitoring</i> Selama Proses Distribusi Sayur</b>	<b>35</b>
4.5.1 Hasil Perekaman Data Sensor Suhu .....	37
4.5.2 Hasil Perekaman Data Sensor Kelembaban .....	40
4.5.3 Hasil Perekaman Data Sensor Getaran .....	42
<b>BAB 5. PENUTUP .....</b>	<b>47</b>
<b>5.1 Kesimpulan .....</b>	<b>47</b>
<b>5.2 Saran .....</b>	<b>47</b>
<b>DAFTAR PUSTAKA .....</b>	<b>48</b>

## DAFTAR GAMBAR

	Halaman
Gambar 2.1 Sensor DHT11.....	10
Gambar 2.2 Sensor SW-420.....	10
Gambar 2.3 Sensor Ublox Neo-6M mini GPS Module .....	11
Gambar 2.4 Pemrograman Arduino.....	11
Gambar 2.5 Software <i>Cayenne</i> .....	15
Gambar 3.1 Diagram alir pembuatan alat monitoring sensor suhu, kelembaban, getaran, dan lokasi bahan baku.....	19
Gambar 3.2 Diagram Blok Unit Penyusun Sistem.....	21
Gambar 3.3 Perakitan Monitoring Sensor.....	23
Gambar 3.4 Komponen dari Arduino IDE.....	24
Gambar 4.1 Hasil perancangan dan perakitan alat .....	27
Gambar 4.2 Hasil Pembacaan sensor dan modul GPS .....	31
Gambar 4.3 Proses Pengambilan Data.....	34
Gambar 4.4 Monitoring <i>Cayenne</i> pada personal computer .....	35
Gambar 4.5 Hasil Impor Data Koordinat GPS ke <i>Google Maps</i> .....	37
Gambar 4.6 Grafik Hasil Rata-rata Perekaman Data Suhu.....	38
Gambar 4.7 Hasil Rekaman Data GPS Suhu .....	39
Gambar 4.8 Grafik Hasil Rata-rata Perekaman Data Kelembaban .....	40
Gambar 4.9 Hasil Peta Lokasi Perubahan Kelembaban .....	41
Gambar 4.10 Hasil Monitoring Data Sensor Getaran.....	42
Gambar 4.11 Hasil Impor Data <i>Latitude, Longitude</i> .....	44
Gambar 4.12 Hasil Impor Data <i>Latitude, Longitude</i> .....	45

## DAFTAR TABEL

	Halaman
Tabel 4.1 Hasil pengukuran suhu dan kelembaban .....	32
Tabel 4.2 Hasil Rekaman Perubahan Suhu .....	39
Tabel 4.3 Nilai <i>Output Warning System</i> Sensor SW-420 .....	42
Tabel 4.4 Hasil Rekaman Data Getaran Sedang.....	43
Tabel 4.5 Hasil Rekaman Data Getaran Besar .....	44



## **BAB 1. PENDAHULUAN**

### **1.1 Latar Belakang**

Perkembangan ilmu pengetahuan dan teknologi yang semakin pesat turut mendorong pertumbuhan industri di Indonesia. Teknologi maju dimanfaatkan oleh industri untuk menyediakan barang dan jasa bagi konsumen, teknologi maju dipergunakan oleh industri untuk memberikan jaminan kualitas produk yang didistribusikan kepada konsumen. Pengendalian kualitas diperlukan untuk menjaga keseragaman kualitas yang standar dalam upayanya, perusahaan perlu menetapkan pengawasan mulai dari bahan baku, proses, barang jadi, sampai pendistribusian. Kualitas suatu produk adalah keadaan dari suatu produk yang menunjukkan kemampuan produk tersebut didalam menjalankan fungsi untuk memenuhi kebutuhan konsumen semakin tinggi kemampuan produk dalam memenuhi kebutuhan konsumen, berarti semakin berkualitas produk tersebut.

Distribusi adalah kegiatan yang selalu menjadi bagian dalam menjalankan sebuah usaha. Distribusi yaitu suatu proses pengiriman barang dari suatu industri ke konsumen. Proses distribusi penerapan pengendalian dilakukan untuk menjamin kualitas produk yang diterima konsumen sesuai dengan standar untuk menjaga kepuasan konsumen. Proses pasca panen produk hortikultura diperlukan karena bahan hasil pertanian bersifat perishable. Produk hortikultura terbesar adalah buah-buahan dan sayuran. Sayuran sebagai tanaman hortikultura dapat digunakan sebagai sumber pendapatan bagi petani produsen dan pedagang sayuran untuk meningkatkan kesejahteraan.

*Internet of Things* (IoT) merupakan revolusi teknologi yang merepresentasikan masa depan komputasi dan komunikasi, dan pengembangannya bergantung pada inovasi teknikal yang dinamik dalam sejumlah bidang penting, dari sensor *wireless* ke nanoteknologi. Bidang-bidang tersebut akan menandai setiap objek dalam hal identifikasi, otomatisasi, monitoring, dan kontrol (Madakam, dkk, 2015). IoT juga dapat digunakan dalam suatu industri pangan guna untuk menjaga kualitas mutu produk dan mengecek

keadaan produk secara *realtime*. *Cayenne* adalah platform IoT (*Internet of Things*) yang sekaligus berfungsi sebagai *server* yang mampu menyimpan project yang sedang dibuat. *Cayenne* mendukung dan sangat *support* terhadap berbagai jenis mikrokontroler. Pada *Cayenne* selain berbagai kelebihannya tersebut, masih ada fitur yang membuat *Cayenne* lebih *user-friendly* yaitu adanya aplikasi berbasis *smartphone* dengan OS Android, IOS, maupun *windows phone* sehingga memudahkan dalam membuat berbagai jenis perangkat elektronik dengan kendali jarak jauh melalui internet. Adanya pengendalian kualitas sayuran berbasis *Internet of Things* (IoT) untuk memonitoring proses distribusi produk hortikultura dengan memakai sensor pengatur suhu, kelembaban, getaran dan GPS. Dengan demikian pada penelitian ini diperlukan sebuah sistem yang dapat memonitoring pada saat proses distribusi dalam upaya untuk memonitoring perubahan kualitas mutu produk dan mengantisipasi terjadinya kerusakan mekanis akibat terjadinya guncangan atau getaran.

Proses *monitoring* ini menggunakan platform *Cayenne* dengan memakai sensor suhu dan kelembaban untuk mengetahui perubahan suhu dan kelembaban yang terjadi selama proses distribusi, dikarenakan suhu dan kelembaban dapat mempengaruhi laju respirasi dari sayuran, laju respirasi yang tinggi biasanya disertai dengan umur simpan yang pendek. Sensor getaran digunakan untuk mengetahui suatu titik getaran tinggi pada saat proses distribusi berlangsung, dimana getaran tinggi akan menyebabkan kerusakan fisik pada sayuran. Parameter *Global Positioning System* (GPS), GPS merupakan sistem satelit navigasi dan penentuan posisi. Saat ini GPS sudah banyak digunakan orang di seluruh dunia dalam berbagai bidang aplikasi yang menuntut informasi tentang posisi, kecepatan, ataupun percepatan. GPS pada saat ini banyak ditanamkan pada perangkat seperti *handphone*, komputer. Dalam hal ini GPS digunakan untuk mengetahui lokasi bahan baku selama proses distribusi dan dapat mengetahui dimana lokasi suhu, kelembaban dan getaran tertinggi secara *realtime*.

## 1.2 Rumusan masalah

Pengendalian kualitas produk khususnya sektor hasil pertanian sangat diperlukan karena kualitas barang hasil produksi perusahaan itu adalah cermin keberhasilan perusahaan dimata masyarakat atau konsumen. Penanganan pasca panen produk hortikultura adalah hal sangat penting dilakukan mengingat bahan ini cepat rusak dalam waktu relatif perlu juga diperhatikan pendistribusian sayuran agar kualitas dari produk tidak cacat atau kehilangan mutu. Kehilangan mutu dan kerusakan produk selama proses distribusi dapat disebabkan oleh pengaruh suhu, kelembaban dan kerusakan produk juga dapat terjadi karena proses mekanis atau benturan selama pendistribusian. Saat ini belum adanya data langsung terkait kerusakan yang disebabkan oleh proses distribusi sehingga diperlukan sebuah sistem yang dapat memonitoring pada saat proses distribusi dalam upaya untuk menjaga kualitas mutu produk dan mengantisipasi terjadinya kerusakan mekanis akibat terjadinya guncangan atau getaran.

Berdasarkan uraian masalah tersebut, ada dua permasalahan yang akan diselesaikan dalam penelitian ini yaitu :

1. Bagaimana mendapatkan rancangan alat *monitoring* suhu, kelembapan, getaran dan lokasi selama proses distribusi?
2. Bagaimana kinerja alat *monitoring* suhu, kelembapan, getaran dan lokasi selama proses distribusi?

## 1.3 Tujuan Penelitian

Berdasarkan rumusan masalah diatas, tujuan dari penelitian ini adalah sebagai berikut :

1. Untuk mendapatkan rancangan alat *monitoring* suhu, kelembapan, getaran dan lokasi selama proses distribusi.
2. Mengetahui kinerja alat *monitoring* suhu, kelembapan, getaran dan lokasi selama proses distribusi.

## 1.4 Manfaat Penelitian

Adapun manfaat penelitian ini adalah sebagai berikut :

1. Bagi Peneliti : dapat mengembangkan pengetahuan ilmu dibidang teknologi dalam merancang sebuah alat *monitoring* berbasis *Internet of Things* (IoT)
2. Bagi Pelaku Agroindustri : memberikan informasi terhadap pelaku Agroindustri tentang cara untuk memperhatikan proses distribusi dan mendapatkan alat *monitoring* suhu, kelembapan, getaran, dan lokasi yang berguna untuk mengkontrol produk Agroindustri selama proses distribusi.

### 1.5 Batasan Masalah

Dari perumusan masalah yang didapat, maka perlu dilakukan pembatasan masalah. Pada penelitian ini memiliki batasan masalah antara lain:

- a. Batasan Rancangan
  - 1) Penelitian ini membahas rancangan kinerja dari sensor suhu, kelembapan (DHT11), sensor getaran (SW 420), sensor GPS (Neo 6m Ublox).
  - 2) Penelitian ini dirancang untuk memonitoring proses distribusi sayuran dengan menggunakan *database Cayenne* secara *realtime*.
  - 3) Rancangan penelitian ini menggunakan mikrokontroler Node MCU ESP8266.
- b. Batasan Pengujian
  - 1) Penelitian ini hanya membahas data yang terekam selama proses distribusi berlangsung.
  - 2) Pengujian alat hanya membahas perubahan data yang terekam dari masing-masing sensor.
  - 3) Pengujian dalam penelitian ini terbatas pada proses pendistribusian sayuran yang dilakukan oleh pengepul.

## **BAB 2. TINJAUAN PUSTAKA**

### **2.1 Distribusi**

Distribusi yaitu suatu proses pengiriman barang dari suatu industri ke konsumen. Penyaluran merupakan kegiatan penyampaian produk sampai ke tangan pemakai atau konsumen pada waktu yang tepat. Menurut Tjiptono (2014), Saluran distribusi merupakan serangkaian partisipan organisasional yang melakukan semua fungsi yang dibutuhkan untuk menyampaikan produk/jasa dari penjual ke pembeli akhir. Atas dasar jenis dan segmen produk yang dipasarkan. Saluran distribusi barang industri juga mempunyai kemungkinan atau kesempatan yang sama bagi setiap produsen untuk menggunakan kantor/cabang penjualan. Kantor atau cabang ini digunakan untuk mencapai lembaga distribusi berikutnya. Ada empat macam saluran yang dapat digunakan untuk mencapai pemakai industri. Keempat saluran distribusi itu adalah:

#### **a. Produsen - Pemakai Industri**

Saluran distribusi dari produsen ke pemakai industri ini merupakan saluran yang paling pendek, dan disebut sebagai saluran distribusi langsung. Biasanya saluran distribusi ini dipakai oleh produsen bilamana transaksi penjualan kepada pemakai industri relatif cukup besar seperti kapal dan pesawat terbang.

#### **b. Produsen - Distributor Industri - Pemakai Industri**

Produsen barang-barang jenis perlengkapan operasi dan aksesoris, dapat menggunakan distributor industri untuk mencapai pasarnya. Produsen lain yang dapat menggunakan distributor industri sebagai penyalurnya antara lain: produsen barang bangunan, produsen alat-alat untuk bangunan, dan sebagainya.

#### **c. Produsen - Agen - Pemakai Industri**

Biasanya saluran distribusi semacam ini dipakai oleh produsen yang tidak memiliki departemen pemasaran. Juga perusahaan yang ingin memperkenalkan barang baru atau ingin memasuki daerah pemasaran baru lebih suka menggunakan agen.

#### **d. Produsen - Agen - Distributor Industri - Pemakai Industri**

Saluran distribusi ini dapat digunakan oleh perusahaan dengan pertimbangan antara lain bahwa unit penjualannya terlalu kecil untuk dijual secara langsung. Selain itu faktor penyimpanan pada saluran perlu dipertimbangkan pula. Dalam hal ini agen penunjang seperti agen penyimpanan sangat penting peranannya. Pada fungsinya pemasaran dapat dikelompokkan menjadi tiga fungsi.

#### 1) Fungsi pertukaran

Pada fungsi pertukaran dibedakan menjadi 3 macam, yaitu pembelian, penjualan, dan pengembalian resiko.

##### a) Pembelian

Fungsi pembelian meliputi usaha memilih barang – barang yang dibeli untuk dijual kembali atau untuk digunakan sendiri dengan harga, pelayanan dari penjual dan kualitas tertentu.

##### b) Penjualan

Fungsi penjualan dilakukan oleh pedagang besar sebagai alat pemasaran bagi produsennya. Fungsi ini sangat penting karena bertujuan menjual barang atau jasa yang diperlukan sebagai sumber pendapatan untuk menutup semua biaya untuk memperoleh laba.

##### c) Pengambilan resiko

Fungsi pengambilan resiko merupakan fungsi menghindari dan mengurangi resiko terhadap semua masalah dalam pemasaran, sehingga akan melibatkan beberapa fungsi yang lain. Dalam penyaluran barang – barang biasanya pedagang besar memberikan jaminan tertentu baik kepada pengecer maupun produsennya.

#### 2) Fungsi penyediaan fisik

Ada empat macam fungsi yang termasuk dalam penyediaan fisik diantaranya:

##### a) Pengumpulan

Sebagai alat penyaluran perantara melakukan fungsi pengumpulan barang – barang dari beberapa sumber atau beberapa macam barang dari sumber yang sama.

#### b) Penyimpanan

Fungsi ini merupakan faedah waktu karena melakukan penyesuaian antara penawaran dengan permintaannya.

#### c) Pemilihan

Fungsi ini dilakukan oleh penyalur dengan cara mengolong-golongkan, memeriksa, dan menentukan jenis barang yang disalurkan.

#### d) Pengangkutan

Fungsi ini, merupakan fungsi pemindahan barang dari tempat barang dihasilkan ke tempat barang di konsumsi.

### 3) Fungsi penunjang

Fungsi ini terbagi menjadi empat macam, yaitu pelayanan sesudah pembelian, pembelanjaan, penyebaran informasi, dan koordinasi saluran.

#### a) Pelayanan sesudah pembelian

Memberikan jaminan terhadap kenyamanan penggunaan barang tersebut setelah dibeli oleh konsumen.

#### b) Pembelanjaan

Kedua belah pihak baik konsumen maupun produsen memerlukan sumber pembelanjaan yang bisa di dapat dari penjual, penyedia dengan cara membayar kredit.

#### c) Penyebaran informasi

Berbagai macam informasi diperlukan dalam penyaluran barang karena dapat membantu untuk menentukan sumbernya.

## 2.2 Pengendalian Mutu

Pengendalian mutu adalah suatu aktivitas yang berorientasi pada tindakan pencegahan kerusakan pengawasan dan pengendalian mutu merupakan faktor penting bagi suatu perusahaan untuk menjaga konsistensi mutu produk yang akan dihasilkan pada suatu pabrik pakan (Junais *et al.*, 2010). Menurut Assauri (2009) pengendalian kualitas adalah suatu usaha untuk mempertahankan mutu atau kualitas dari barang yang dihasilkan agar sesuai dengan spesifikasi produk yang telah ditetapkan berdasarkan kebijakan pemimpin perusahaan. Berdasarkan

beberapa pengertian diatas maka dapat disimpulkan bahwa pengendalian kualitas adalah suatu kegiatan atas usaha yang dilakukan dalam rangka mencegah terjadinya kerusakan atau ketidak sesuaian kualitas sebagaimana mestinya yang telah ditetapkan. Pengendalian kualitas diharapkan perusahaan dapat meminimalisir terjadinya produk cacat diluar batas yang diinginkan, sehingga perusahaan juga dapat mempertahankan kualitas dari produk yang dihasilkan.

Pengendalian di dalam suatu perusahaan perlu menerapkan melalui apa pengendalian kualitas tersebut akan dilakukan. Hal ini disebabkan oleh faktor yang menentukan atau berpengaruh terhadap baik dan tidaknya kualitas produk perusahaan akan terdiri dari beberapa macam misal bahan bakunya, tenaga kerja, mesin, dan sampai dengan proses distribusi, dimana faktor tersebut akan mempunyai pengaruh yang berbeda, baik dalam jenis pengaruh yang ditimbulkan maupun besarnya pengaruh yang ditimbulkan. Beberapa faktor yang harus diperhatikan selama transportasi untuk pendistribusian barang dalam rangka pengendalian mutu antara lain adalah sifat bahan baku atau komoditas, lingkungan, wadah atau pengemas serta manusia sebagai pelaksana (Suparjo, 2010). Pengendalian mutu yang terjadi jika terdapat kerusakan akibat benturan antar pengemas maupun kemasan dengan dinding alat pengangkut yaitu memberikan bantalan-bantalan pada pinggir alat pengangkut atau dengan penggunaan wadah atau kemasan yang tahan terhadap tekanan (Mukodiningsih, dkk, 2015).

### **2.3 Mikrokontroler**

Mikrokontroler adalah suatu chip berupa IC (*Integrated Circuit*) yang dapat menerima sinyal input, mengolahnya dan memberikan sinyal output sesuai dengan program yang diisikan ke dalamnya. Sinyal input mikrokontroler berasal dari sensor yang merupakan informasi dari lingkungan sedangkan sinyal output ditujukan kepada aktuator yang dapat memberikan efek ke lingkungan. Jadi secara sederhana mikrokontroler dapat diibaratkan sebagai otak dari suatu perangkat/produk yang mampu berinteraksi dengan lingkungan sekitarnya.



Mikrokontroler pada dasarnya adalah komputer dalam satu chip, yang didalamnya terdapat mikroprosesor, memori, jalur Input/Output (I/O) dan perangkat pelengkap lainnya. Kecepatan pengolahan data pada mikrokontroler lebih rendah jika dibandingkan dengan PC. Pada PC kecepatan mikroprosesor yang digunakan saat ini telah mencapai orde GHz, sedangkan kecepatan operasi mikrokontroler pada umumnya berkisar antara 1 – 16 MHz. Begitu juga kapasitas RAM dan ROM pada PC yang bisa mencapai orde Gbyte, dibandingkan dengan mikrokontroler yang hanya berkisar pada orde byte/Kbyte. Secara umum mikrokontroler AVR dapat dikelompokkan menjadi 6 kelompok, yaitu keluarga AT90Sxx, MegaAVR, TinyAVR, AVR XMEGA, AVR 32 UC3, AVR32 AP7 (Nugroho, 2011). Mikrokontroler sering digunakan pada sistem yang tidak terlalu kompleks dan tidak memerlukan kemampuan komputasi yang tinggi. Sistem yang menggunakan mikrokontroler sering disebut sebagai *embedded system* atau *dedicated system*. *Embedded system* adalah sistem pengendali yang tertanam pada suatu produk, sedangkan *dedicated system* adalah sistem pengendali yang dimaksudkan hanya untuk suatu fungsi tertentu.

Modul ESP8266 adalah sebuah komponen chip terintegrasi yang didesain untuk keperluan dunia masa kini yang serba tersambung. Chip ini menawarkan solusi *networking* Wi-Fi yang lengkap dan menyatu, yang dapat digunakan sebagai penyedia aplikasi atau untuk memisahkan semua fungsi *networking* Wi-Fi ke pemroses aplikasi lainnya. ESP8266 memiliki kemampuan *on-board processing* dan *storage* yang memungkinkan chip tersebut untuk diintegrasikan dengan sensor-sensor atau dengan aplikasi alat tertentu melalui pin *input output* hanya dengan pemrograman singkat. NodeMCU merupakan sebuah *open source platform* IoT dan pengembangan kit yang menggunakan bahasa pemrograman Lua untuk membantu dalam membuat *prototype* produk IoT atau bisa dengan memakai *sketch* dengan Arduino IDE. Pengembangan kit ini didasarkan pada modul ESP8266, yang mengintegrasikan GPIO, PWM (*Pulse Width Modulation*), IIC, 1-Wire dan ADC (*Analog to Digital Converter*) semua dalam satu *board*.

## 2.4 Sensor

### 2.4.1 Sensor DHT11

Sensor DHT11 adalah salah satu sensor yang digunakan mengukur dua parameter lingkungan sekaligus, yakni suhu dan kelembaban udara (*humidity*). Dalam sensor ini terdapat sebuah thermistor tipe NTC (*Negative Temperature Coefficient*) untuk mengukur suhu, sebuah sensor kelembaban tipe resistif dan sebuah mikrokontroler 8 bit yang mengelola kedua sensor tersebut dan mengirim hasilnya ke pin *output* dengan format *single-wire bi-directional* (kabel tunggal dua arah) (Ajie, 2016). Sensor ini mudah digunakan bersama dengan Arduino dan memiliki kestabilan yang sangat baik. Sensor DHT11 dapat dilihat pada Gambar 2.1.



Gambar 2.1 Sensor DHT11

Adapun spesifikasi dari sensor DHT11 adalah sebagai berikut :

1. Tegangan: 5 V
2. Rentang temperatur: 0-50 ° C kesalahan  $\pm 2$  ° C
3. Kelembaban :20-90% RH  $\pm 5\%$  RH error
4. Interface: Digital

### 2.5.2 Sensor SW-240

Komponen SW-240 merupakan suatu sensor yang dapat mengukur getaran suatu benda. Alat dapat berfungsi untuk mengukur percepatan dari sebuah benda. Percepatan tersebut di ukur bukan dengan menggunakan koordinat dari percepatan tersebut, melainkan dengan mengukur percepatan berdasarkan fenomena pergerakan benda yang di hubungkan dengan perubahan massa yang terjadi di

dalam alat pengukur tersebut. Sensor module SW-240 adalah sensor untuk mendeteksi getaran, cara kerja sensor ini adalah dengan menggunakan sebuah pelampung logam yang akan ketika modul sensor menerima getaran. Terdapat 2(dua) *output* yaitu digital *output* (jika rendah/tidak ada getaran nilai *output* mendeteksi 0) dan analog *output* (tegangan). Sensor SW-420 dapat dilihat pada Gambar 2.2.



Gambar 2.2 Sensor SW-240

#### 2.4.3 Sensor Ublox Neo-6M mini GPS Module

Modul GPS (*Global Positioning System*) APM2.5 NEO-6M memiliki ukuran 25x35 mm untuk modul dan 25x25 mm untuk antena. Modul ini berfungsi sebagai penerima GPS yang dapat mendeteksi lokasi dengan menangkap dan memproses sinyal dari satelit navigasi. Aplikasi dari modul ini melingkupi sistem navigasi, sistem keamanan pada kendaraan/perangkat bergerak, akuisisi data pada sistem pemetaan medan, penjejak lokasi/*location tracking*, dan lainnya. Sensor GPS dapat dilihat pada Gambar 2.3.



Gambar 2.3 Sensor Ublox Neo-6M mini GPS Module

Modul GPS ini kompatibel dengan APM2 dan APM2.5 dengan EEPROM (*Electrically Erasable Programmable Read Only Memory*) terpadu yang dapat digunakan untuk menyimpan data konfigurasi. Komunikasi antarmuka menggunakan serial TTL (*Transistor Transistor Logic*) (RX/TX) yang dapat diakses dari mikrokontroler yang memiliki fungsi UART (*Universal Asynchronous Receiver/Transmitter*) atau emulasi serial TTL (pada Arduino dapat menggunakan protokol komunikasi serial yang sudah tersedia dalam paket Arduino IDE). GPS ini memiliki keakuratan yang cukup baik dan juga beberapa fitur yang cukup menguntungkan di antaranya terdapat baterai cadangan data, kompas elektronik dan antena keramik untuk menangkap sinyal dengan kuat.

## **2.5 Global Positioning System (GPS)**

*Global Positioning System* (GPS) merupakan sebuah alat atau sistem yang dapat digunakan untuk menginformasikan posisi penggunanya dimana dia berada (secara global) dipermukaan bumi yang berbasis satelit. Data digital dikirim dari satelit berupa sinyal radio. Teknologi *Global Positioning System* atau biasa disebut GPS adalah sistem navigasi dan penentuan posisi yang dimiliki dan dikelola oleh perusahaan Amerika Serikat. Sistem ini didesain untuk memberikan posisi dan kecepatan tiga dimensi serta informasi mengenai waktu.

Pada dasarnya GPS terdiri atas tiga segmen utama, yaitu segmen angkasa yang terutama terdiri dari satelit GPS, segmen sistem kontrol yang terdiri dari stasiun-stasiun pemonitor dan pengontrol satelit, dan segmen pemakai yang terdiri dari pemakai GPS termasuk alat-alat penerima dan pengolah sinyal dan data GPS. Tetapi, yang akan dijelaskan hanya sebatas pada bagian segmen pengguna saja. Pada segmen satelit, satelit GPS dianalogikan sebagai stasiun radio di angkasa, yang dilengkapi dengan antena-antena untuk mengirim dan menerima sinyal-sinyal gelombang. Untuk segmen kontrol GPS, berfungsi untuk mengontrol dan memantau operasional semua satelit GPS dan memastikan bahwa semua satelit berfungsi sebagaimana mestinya. Sedangkan pada segmen pengguna terdiri dari para pengguna satelit GPS. Dimana

*receiver* GPS diperlukan untuk menerima dan memproses sinyal dari satelit GPS untuk digunakan dalam penentuan informasi posisi, kecepatan, waktu serta parameter-parameter turunan lainnya.

Cara kerja GPS Sistem ini menggunakan sejumlah satelit yang berada di orbit bumi, yang memancarkan sinyalnya ke bumi dan ditangkap oleh sebuah alat penerima sinyal tersebut atau *GPS Tracker*. Selain satelit terdapat 2 sistem lain yang saling berhubungan, sehingga jadilah 3 bagian penting dalam sistem GPS. Ketiga bagian tersebut terdiri dari: *GPS Control Segment* (Bagian Kontrol), *GPS Space Segment* (bagian angkasa), dan *GPS User Segment* (bagian pengguna). Karena GPS bekerja mengandalkan satelit, maka penggunaannya disarankan ditempat yang terbuka. Penggunaan di dalam ruangan, atau ditempat yang menghalangi arah satelit (diangkasa), maka GPS tidak akan bekerja secara optimal dan akurat. GPS terbaru bisa menerima sampai 12 channel satelit sekaligus. Kondisi langit yang cerah dan bebas dari halangan membuat satelit dapat dengan mudah diterima oleh GPS, maka akurasi yang diberikan juga akan semakin tinggi dengan mentransmisikan sinyal dari satelit ke perangkat GPS (portable murni atau smartphone yang sudah memiliki GPS). GPS akan membutuhkan transmisi dari 3 satelit untuk mendapatkan informasi dua dimensi (lintang dan bujur), dan 4 satelit untuk 3 dimensi (lintang, bujur, dan ketinggian) (Abidin., dkk, 2011).

## **2.6 Perangkat Lunak (*Software*)**

### **2.6.1 Arduino IDE**

Arduino dikatakan sebagai sebuah *platform* dari *physical computing* yang bersifat *open source*. Pertama-tama perlu dipahami bahwa kata "*platform*" disini adalah sebuah pilihan kata yang tepat. Arduino tidak hanya sekedar sebuah alat pengembangan, tetapi merupakan kombinasi dari *hardware*, bahasa pemrograman dan *Integrated Development Environment* (IDE) yang canggih. Arduino IDE adalah sebuah *software* yang sangat berperan untuk menulis program, meng-*compile* menjadi kode biner dan meng-*upload* ke dalam memory mikrokontroler (Djuandi, 2011). Kode Program Arduino biasa disebut *sketch* dan dibuat menggunakan bahasa pemrograman C. Program atau *sketch* yang sudah

selesai ditulis di Arduino IDE bisa langsung disusun dan diunggah ke *Arduino Board*.

Struktur dasar dalam pemrograman Arduino terdiri atas dua bagian dan dua fungsi, yaitu fungsi persiapan (*setup()*) dan fungsi utama (*loop()*) (Andrianto dan Darmawan, 2015:45). Struktur penulisan bahasa pemrograman Arduino ditunjukkan dalam Gambar 2.4.



```
File Edit Sketch Tools Help
sketch_may31a
void setup() {
  // put your setup code here, to run once:
}

void loop() {
  // put your main code here, to run repeatedly:
}
```

Gambar 2.4 Pemrograman Arduino

Fungsi dari *setup()* adalah sebagai persiapan sebelum eksekusi program. Sedangkan *loop()* adalah tempat menulis program utama yang akan dieksekusi. Fungsi *setup()* digunakan untuk mendefinisikan variabel-variabel yang digunakan dalam program. Fungsi ini berjalan pertama kali ketika program dijalankan, selanjutnya terdapat *loop()* adalah program inti/utama dari Arduino yang dapat dijalankan terus menerus baik pembacaan *input* maupun pengaktifan *output*.

### 2.6.2 Cayenne

*Cayenne* adalah salah satu situs *website* yang menyediakan *web server* untuk *Internet of Things* dengan konsep *drag-and drop IoT project builder* sehingga dapat mempermudah pengguna dalam pembuatan proyek yang berkaitan dengan *Internet of Things*. Tampilan yang sederhana dan juga dapat disesuaikan dengan keinginan pengguna sehingga membuat pengguna dapat lebih mudah mempelajarinya *Software Cayenne* dapat dilihat pada Gambar 2.5.

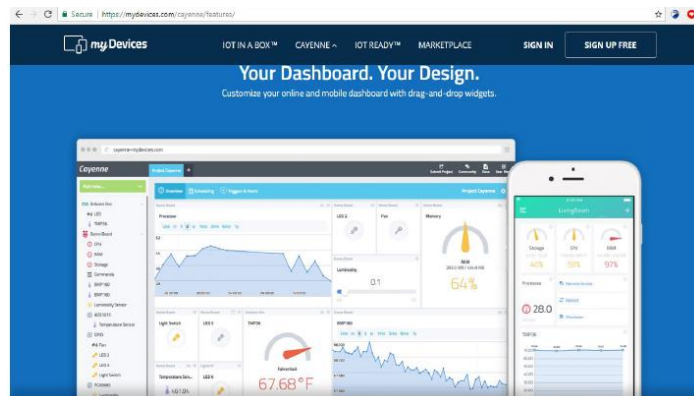

Gambar 2.5 Software Cayenne

Beberapa kemudahan yang diberikan diantaranya yaitu *Cayenne* telah mempersiapkan kode program sesuai dengan *device* yang akan digunakan oleh pengguna. Selain itu *Cayenne* juga memiliki *widget* yang banyak, diantaranya dapat menampilkan grafik, *button*, *gauge*, dapat mengirim pesan maupun email pemberitahuan ke *smartphone* dan dapat mengunduh data yang didapat dari sensor yang dikirim ke *web server*. Proyek yang telah dibuat di *web server Cayenne* dapat juga dilihat melalui *smartphone* hanya dengan mengunduh aplikasinya.

## 2.7 Internet Of Things (IoT)

IoT (*Internet of Thing*) dapat didefinisikan kemampuan berbagai *device* yang bisa saling terhubung dan saling bertukar data melalui jaringan internet. IoT merupakan sebuah teknologi yang memungkinkan adanya sebuah pengendalian, komunikasi, kerjasama dengan berbagai perangkat keras, data melalui jaringan internet. Sehingga bisa dikatakan bahwa *Internet of Things (IoT)* adalah ketika kita menyambungkan sesuatu (*things*) yang tidak dioperasikan oleh manusia, ke internet (Ashton, dkk, 2017)

Namun IoT bukan hanya terkait dengan pengendalian perangkat melalui jarak jauh, tapi juga bagaimana berbagi data, memvirtualisasikan segala hal nyata ke dalam bentuk internet, dan lain-lain. Internet menjadi sebuah penghubung antara sesama mesin secara otomatis. Selain itu juga adanya *user* yang bertugas sebagai pengatur dan pengawas bekerjanya alat tersebut secara langsung.

Manfaatnya menggunakan teknologi IoT yaitu pekerjaan yang dilakukan oleh manusia menjadi lebih cepat, muda dan efisien. Perkembangan teknologi yang terus mengalami kemajuan yang sangat pesat diberbagai sektor. Pada saat ini infrastruktur internet bukan hanya terhubung ke komputer, melainkan sudah merambat ke berbagai benda-benda lain, disinilah IoT mampu menghubungkan dari internet ke benda lain seperti mesin produksi dan berbagai sensor yang digunakan dalam suatu industri.

## 2.8 Penelitian Terdahulu

Prasetyo (2019) meneliti tentang proses distribusi sayur berbasis IoT dimana sensor yang dipakai yaitu sensor DHT22 (suhu, kelembaban), SW-420 (sensor getaran), dan GPS NEO 6m Ublox untuk mikrokontroler yang dipakai yaitu Arduino Mega 2560 dengan modul WiFi ESP8266-01. Penelitian ini dilakukan untuk mengetahui hasil kondisi suhu, kelembaban, getaran, lokasi selama proses distribusi terhadap kualitas produk hasil pertanian sayur (tomat). Hasil penelitian yang diperoleh selama proses distribusi berlangsung dari gudang pengepul yang berada di Kabupaten Banyuwangi sampai dengan Pasar Tanjung Kabupaten Jember. Rata-rata suhu kelembaban selama proses distribusi adalah 26,20°C dan 71,60%RH dengan hasil tersebut maka akan mempercepat proses respirasi pada tomat dan transpirasi yang dapat merusak kondisi mutu dari tomat yaitu berupa layu dan lembek, untuk getaran selama proses distribusi yang terjadi cenderung berstatus kecil dengan hasil *monitoring* sebesar 81,13% dari keseluruhan data yang terekam sensor sehingga kerusakan mekanis yang disebabkan oleh suatu getaran relatif sangat kecil.

Prasasa (2019) meneliti tentang pengendalian kualitas pada proses distribusi edamame berbasis *Internet of Things* (IoT) dimana pada pengendalian kualitas peneliti memakai sensor DHT11 (suhu, kelembaban), SW-420 (sensor getaran) untuk mikrokontroler memakai NodeMCU ESP8266. Penelitian ini dilakukan untuk mengetahui pengaruh suhu, kelembaban, dan getaran terhadap kualitas edamame dimana hasil data yang didapatkan suhu rendah berkisar 24,21 °C, kelembaban tertinggi 95% RH, sedangkan getaran tertinggi didapatkan pada



menit ke-180 sebesar 4.03 Hz, getaran terendah didapatkan pada menit ke-120 yaitu sebesar 3.68 Hz. Kondisi getaran juga dapat dipengaruhi oleh kecepatan bus selama perjalanan. Penumpukan dan getaran yang tinggi secara terus menerus dapat mempengaruhi kualitas fisik dari bahan. Hasil dan pembahasan menunjukkan bahwa uji hardness edamame menggunakan penetrometer didapatkan hasil sebelum proses distribusi nilai hardness nya 5.33 mm/100g/10detik menjadi 7.78 mm/100g/10detik. Hal ini menunjukkan bahwa edamame semakin lunak. Uji kadar air edamame selama proses transportasi menunjukkan bahwa terjadinya kenaikan kadar air yang mula-mula bernilai 50.24% menjadi 57.37%, yang disebabkan oleh tingginya kelembaban selama proses distribusi. Uji total padatan terlarut didapatkan bahwa selama proses distribusi, total padatan terlarut edamame mengalami penurunan dari 11.16 °Brix menjadi 8.35 °Brix.

## **BAB 3. METODE PENELITIAN**

### **3.1 Waktu dan Tempat penelitian**

Waktu penelitian ini dimulai pada bulan Desember 2019 – Juni 2020. Pengamatan distribusi dilakukan ditempat pengepul yang berada di daerah Dusun Pondok Waluh Kecamatan Kencong Kabupaten Jember sampai dengan Pasar Tanjung Kabupaten Jember.

### **3.2 Alat dan Bahan Penelitian**

#### **3.2.1 Alat**

Alat yang digunakan untuk penelitian ini adalah sebagai berikut :

1. Aplikasi *Cayenne*
2. Aplikasi *Google Maps*
3. Arduino IDE
4. *Smartphone* OS.Android
5. Laptop

#### **3.2.2 Bahan**

Bahan yang digunakan dalam penelitian ini adalah sebagai berikut :

1. Node MCU ESP8266
2. Sensor SW-420
3. Sensor DHT11
4. Ublox Neo-6M mini GPS Module
5. Mifi 4G
6. *Power Supply*
7. Kabel *jumper male female*

### 3.3 Tahapan Penelitian

Tahapan penelitian ini dapat digambarkan dalam diagram alir sebagai berikut :

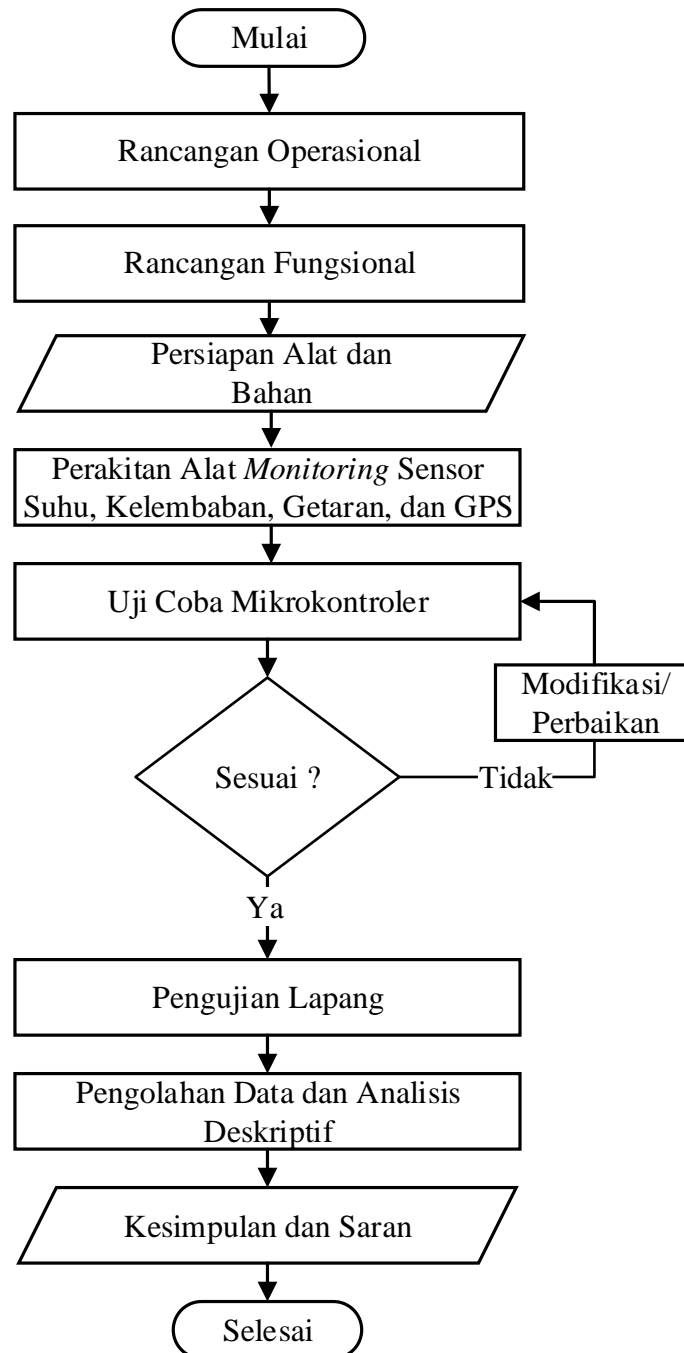

Gambar 3.1 Diagram alir pembuatan alat *monitoring* sensor suhu, kelembaban, getaran, dan lokasi bahan baku

### 3.3.1 Rancangan Operasional

Rumusan prinsip kerja alat *monitoring* suhu, kelembaban, dan getaran didasarkan pada pendeteksian parameter dengan sensor yang terhubung dengan mikrokontroler yang memiliki kemampuan koneksi dengan internet. Alat tersebut diproses pada kendaraan pengangkut sayuran selama distribusi berlangsung. Prinsip kerja alat adalah sebagai berikut :

- a. Menghubungkan NodeMCU ESP8266 ke *hotspot* atau jaringan internet kemudian sensor akan mendeteksi parameter suhu, kelembaban, getaran, dan lokasi yang akan dikirimkan oleh sensor yang tertanam dalam NodeMCU ESP8266.
- b. Data *output setup* sensor yang terekam akan dibaca oleh NodeMCU ESP8266
- c. Data yang sudah terbaca oleh NodeMCU ESP8266 kemudian akan diolah hasil bacaan dan mengirimkan ke *cloud storage (IoT Server) Cayenne*
- d. Data diterima dan disimpan dalam *database Cayenne*
- e. Aplikasi *Cayenne* akan menyimpan semua data dari sensor suhu, kelembaban, getaran, dan titik koordinat lokasi yang terekam dan hasil pembacaan data dapat diunduh dalam bentuk (.csv).
- f. Dari data yang terekam secara online dapat di *monitoring* melalui aplikasi *Cayenne* yang ada di *smartphone*.

### 3.3.2 Rancangan Fungsional

Berdasarkan rancangan operasional yang sudah diuraikan diatas maka alat *monitoring* yang akan dirancang ini membutuhkan komponen utama dalam pembuatannya antara lain NodeMCU ESP8266, Sensor HDT11, sensor *vibration* SW-240, Sensor Ublox Neo-6M mini GPS. Hubungan antar komponen penyusun sistem dapat digambarkan dalam diagram blok unit penyusun sistem seperti pada Gambar 3.2.

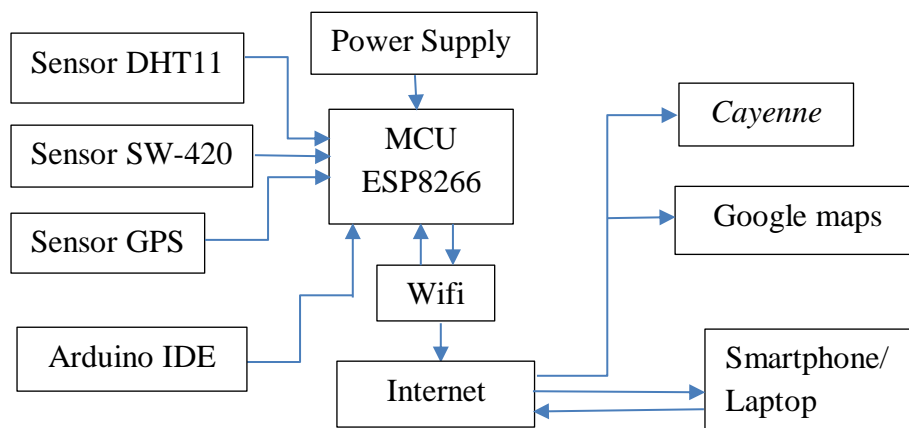

Gambar 3.2 Diagram Blok Unit Penyusun Sistem

Fungsi dari komponen diagram blok unit penyusun sistem adalah sebagai berikut :

a. Node MCU ESP8266

Fungsi Node MCU ESP8266 dalam rangkaian ini adalah sebagai *board* mikrokontroler, *board* ini sudah dilengkapi dengan fitur WiFi dan Firmwarena yang bersifat *opensource* untuk menerima data dari sensor, *board* ini berbasis ESP8266 serial WiFi SoC (*Single on Chip*) dengan *onboard* USB to TTL. Penggunaan Node ESP8266 didasari oleh pertimbangan bahwa dengan penggunaan sensor dan modul dalam merancang alat monitoring yang dapat dilihat secara *online* sudah sesuai dengan penulis.

b. Arduino IDE

Arduino IDE merupakan *software* yang digunakan untuk memprogram suatu *board* mikrokontroler, Arduino IDE disini sebagai otak untuk menjalankan perintah untuk pengambilan data oleh sensor, untuk itu penggunaan Arduino IDE sangat diperlukan untuk mejalankan alat yang berbasis internet, bahasa pemrograman Arduino menggunakan bahasa pemrograman C sebagai dasarnya.

c. Sensor (DHT11, SW-420, dan Modul GPS NEO 6M)

Sensor dan modul yang digunakan untuk mendeteksi sumber data suhu, kelembaban, getaran, dan titik koordinat lokasi. Sensor DHT11 diletakkan dibagian luar dari wadah dekat dengan bahan yang dipakai untuk proses perekaman data hal ini digunakan untuk mengetahui secara langsung perubahan suhu dan kelembaban yang terjadi selama proses distribusi. Sensor SW-420 dan

Modul GPS diletakkan pada wadah yang berbahan dasar *hardcase* dan diletakkan pada bagian atas sayuran bertujuan untuk mengetahui secara nyata getaran yang timbulkan oleh mobil pengepul dan untuk mengirimkan data titik lokasi yang sesuai dengan jalur distribusi.

d. *Database / IoT server*

*Database* yang digunakan dalam penelitian ini adalah *Cayenne*, merupakan *platform* IoT yang bersifat *open source* untuk menyimpan dan mengambil data dari berbagai sensor yang digunakan. Aplikasi *Cayenne* sesuai kebutuhan penulis guna melakukan monitoring pada parameter suhu, kelembaban, getaran, dan *latitude, longitude* secara *online* serta *realtime*.

e. *Google Maps*

*Google Maps* dalam penelitian ini digunakan untuk impor data *latitude* dan *longitude* guna mengetahui jalur distribusi sesuai dengan yang dilalui oleh pengepul.

### 3.4 Pembuatan Alat

#### 3.4.1 Perakitan monitoring sensor

Pada proses ini tiga komponen utama sensor antara lain sensor DHT11, SW-240, dan Ublox Neo-6M mini GPS dirangkai dengan mikrokontroler atau NodeMCU ESP8266.

- a. Sensor DHT11 memiliki 3 kaki terdiri dari VCC, DATA, dan GND. Hubungkan kaki pertama (VCC) ke 3V NodeMCU, kaki kedua (DATA) ke D3 NodeMCU, dan kaki ketiga (GND) ke GND NodeMCU.
- b. Sensor SW-240 memiliki tiga kaki yang terdiri dari VCC, GND, dan DO. Hubungkan kaki pertama (VCC) ke 5V, kaki dua (GND) ke GND NodeMCU, kaki tiga (DO) ke D8 NodeMCU.
- c. Sensor Ublox Neo-6M mini GPS memiliki empat kaki yaitu VCC, GND, RxD, dan TxD. Hubungkan kaki pertama (VCC) ke 3V NodeMCU, kaki dua GND ke GND NodeMCU, kaki tiga RxD ke D1 NodeMCU, kaki ke empat TxD ke D2 NodeMCU.

Setelah proses perakitan selesai dilakukan setelah itu tahap pembuatan koding dengan bantuan *software* Arduino IDE. Rangkaian sensor yang sudah dapat dilihat pada Gambar 3.4.

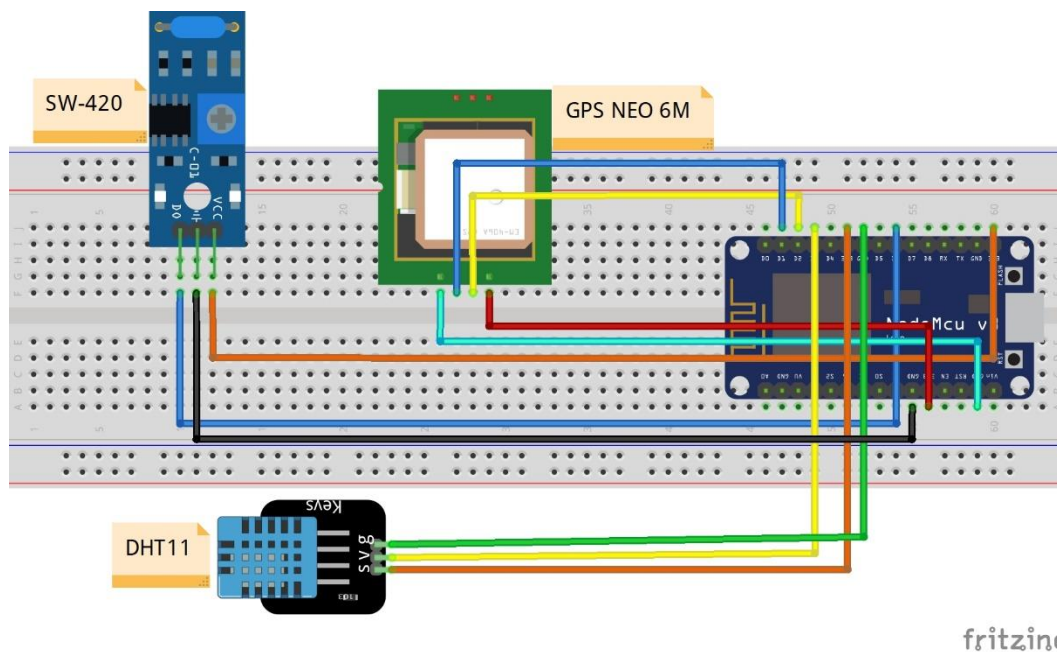

Gambar 3.4 Perakitan Monitoring Sensor

### 3.4.2 Pemrograman Mikrokontroler

Pada tahap ini yang pertama harus disiapkan adalah *software* Arduino IDE. Arduino IDE adalah *platform* elektronika (*electronic prototyping platform*) berbasis *open-source* yang fleksibel dan mudah digunakan baik dari sisi perangkat keras/*hardware* maupun perangkat lunak/*software*. (Artanto, 2012:1)

*Integrated Development Environment* (IDE), suatu program khusus untuk suatu komputer agar dapat membuat suatu rancangan atau sketsa program. Arduino IDE merupakan *software* yang sangat canggih ditulis dengan menggunakan java. IDE Arduino terdiri dari :

#### a. Editor Program

Sebuah *window* yang memungkinkan pengguna menulis dan mengedit program dalam bahasa *processing*.

#### b. Compiler

Sebuah program yang berfungsi untuk kompilasi *sketch* tanpa unggah ke *board* bisa dipakai untuk pengecekan kesalahan kode sintaks *sketch*. Sebuah

modul yang mengubah kode program menjadi kode biner bagaimanapun sebuah mikrokontroler tidak akan bisa memahami bahasa *processing*.

### c. Uploader

Sebuah fitur yang berfungsi untuk mengunggah hasil kompilasi *sketch* ke *board* target. Pesan error akan terlihat jika *board* belum terpasang atau alamat *port* COM belum terkonfigurasi dengan benar. Sebuah modul yang memuat kode biner dari komputer ke dalam memory didalam papan Arduino IDE dapat dilihat pada Gambar 3.5.

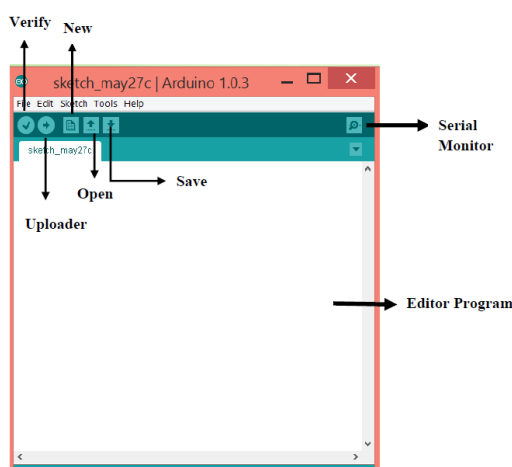

Gambar 3.5 Komponen dari Arduino IDE

## 3.5 Uji Coba Alat

Setelah sensor selesai dirangkai dan dikoding, kemudian monitoring sensor di uji coba untuk melihat alat monitoring sensornya berjalan dengan baik atau tidak. Tahapan uji coba alat adalah sebagai berikut :

- a. Menyiapkan *power supply* untuk menghidupkan alat untuk *power supply* mikrokontroler digunakan *powerbank* dan kabel data sebagai media *portnya*.
- b. Setelah semua alat *ready*, menghubungkan *hotspot* atau WiFi mifi ke mikrokontroler NodeMCU ESP8266.
- c. Dan kemudian membuka aplikasi *Cayenne* di android atau *website* untuk mengetahui data yang dikirimkan dari sensor suhu, kelembaban, getaran, dan titik koordinat lokasi dapat terekam atau dilihat melalui aplikasi *Cayenne* secara *online*.



- d. Pengujian alat sensor yaitu suhu dan kelembaban akan dibandingkan dengan pengukuran alat ukur standar parameter yang digunakan adalah tingkat data *error* pada ruangan ber-AC. Hasil perbandingan nilai data digunakan untuk menentukan kesalahan dari kinerja sensor.
- e. Pengujian alat sensor getaran dilakukan dengan memberikan perlakuan getaran secara acak untuk mengetahui apakah sensor dapat membaca dan memberikan nilai *output*.
- f. Pengujian alat GPS atau sensor neo 6m ublox dilakukan dengan menyalin data yang dikirimkan berupa titik koordinat *latitude* dan *longitude* yang kemudian membuka *Google Maps* untuk mengetahui apakah titik koordinat sesuai atau tidak.

### **3.6 Pengujian Lapang dan Pengolahan Data**

#### **3.6.1 Pengujian Lapang**

Pengujian lapang bertujuan untuk mengetahui rancangan alat telah sesuai atau bekerja dengan baik. Pengujian lapang ini dilakukan pada proses distribusi komoditas produk pertanian yang berada di daerah Dusun Pondok Waluh Kecamatan Kencong Kabupaten Jember dengan tujuan distribusi Pasar Tanjung Kabupaten Jember dengan jarak tempuh  $\pm 45$ km. Tahapan pengujian lapang adalah sebagai berikut :

- a. Menyiapkan alat *monitoring* yang sudah dirangkai dan meletakkan diatas sayuran yang berada dibak pickup pengepul.
- b. Memastikan alat yang dipasang dalam bak pickup tidak dapat berpindah tempat agar tidak menyebabkan kerusakan pada alat.
- c. Menyalakan alat *monitoring* yang sudah terhubung ke jaringan internet dan menunggu respon dari alat sampai alat dapat merespon semua data.
- d. Setelah data dapat merekam suhu, kelembaban, getaran, dan titik koordinat lokasi yang kemudian dikirim dalam aplikasi *Cayenne*, maka proses distribusi bisa dilakukan dengan tujuan Pasar Tanjung Jember.

- e. *Monitoring* dilakukan pada pengiriman menyesuaikan waktu pengiriman dari pengepul. Pengiriman sayuran dilakukan petang hari pukul 18.50 WIB sampai 20.09 WIB.

### 3.6.2 Pengolahan Data

Data yang diamati yaitu suhu, kelembaban, getaran, dan titik koordinat lokasi tersimpan dalam *database Cayenne* yang kemudian dilakukan analisa kesesuaian alat yang dirancang dengan kondisi nyata dilapangan.

## BAB 5. PENUTUP

### 5.1 Kesimpulan

Berdasarkan tujuan penelitian rancang bangun alat *monitoring* proses distribusi berbasis *Internet of Things* (IoT) dapat ditarik kesimpulan sebagai berikut :

1. Pada Penelitian ini alat yang di rancang dapat direalisasikan untuk merekam dari sensor yang ditanamkan pada mikrokontroler NodeMCU ESP8266, dimana dari ketiga sensor yaitu DHT11, SW-420, dan modul GPS Neo 6m dapat merekam data dan bekerja dengan baik.
2. Hasil pengujian lapang menunjukkan bahwa untuk rekaman data GPS sesuai dengan rute yang selama ini dilalui oleh pengepul yaitu melalui jalur Jl. Tanggul-Kencong sampai dengan Pasar Tanjung Jember. Hasil perekaman data suhu terendah 27,4°C dengan bacaan titik lokasi berada di (-8.1726,113.6922), kelembaban tertinggi yaitu 95% RH untuk lokasi berada pada titik (-8.2002,113.6241). Hasil dari getaran yang ditimbulkan pada saat proses distribusi secara keseluruhan 91,57% getaran dengan skala “kecil” maka getaran yang ditimbulkan tidak akan mengakibatkan kerusakan mekanis pada sayuran yang disebabkan oleh adanya benturan atau getaran.

### 5.2 Saran

Berdasarkan penelitian yang dilakukan, adapun saran yang dapat diberikan ialah sebagai berikut :

1. Pada penelitian selanjutnya dapat mengembangkan hasil data dari modul GPS divisualisasikan dalam bentuk peta secara *realtime* dengan menggunakan Web atau Aplikasi.
2. Pada penelitian selanjutnya dapat menambahkan *system alert* yang dapat mengetahui jalur distribusi mengalami kerusakan sehingga dapat menghindari jalur tersebut.
3. Pada penelitian selanjutnya dapat ditambahkan jalur distribusi yang berbeda sehingga dapat membandingkan jalur distribusi yang aman untuk dilewati.

## DAFTAR PUSTAKA

- Abidin, Hasanuddin Z. 2011. *Penentuan Posisi Dengan GPS dan Aplikasinya*. Jakarta: Pradnya Paramita.
- Ajie. 2016. *Mengukur Suhu dan Kelembaban Udara dengan Sensor DHT11 dan Arduino*.saptaaji.com [diakses tanggal 28 Januari 2017].
- Andrianto, Heri dan Aan Darmawan. 2015. *Arduino : Belajar Cepat dan Pemrograman*. Bandung: Penerbit Informatika
- Artanto. 2012. *Aplikasi Mikrokontroler Atmega8535 Dan Atmega16*. Yogyakarta. Andi.
- Assauri, Sofjan. 2009. *Manajemen Pemasaran Konsep Dasar dan Strategi*,edisi pertama.Jakarta: Rajagrafindo.
- Ashton, Kevin. 2017. *Making sense of IoT - How the Internet of Things became humanity's nervous systems*. Hewlett Packard Enterprise.
- Fadli, A. 2009. Pengaruh Berbagai Jenis Kemasan Dari Cabai Merah (*Capsicum Annum L*) Yang Disimpan Di Lemari Pendingin Selama 14 Hari Terhadap Kadar Air, Persentase Capsaicin Dan Persentase Kerusakan Cabai Merah. *Skripsi*. Universitas Andalas. Padang.
- Hartuti, N. 2006. Penanganan Segar Pada Penyimpanan Tomat dan Pelapisan Lilin Untuk Memperpanjang Masa Simpan. *Balai Penelitian Tanaman Sayuran*. Bandung.
- Hamdi, A. S dan E. Baharuddin. 2014. *Metode Penelitian Kualitatif*. Yogyakarta: Deepublish.
- Junais, M. I., Nurdin. B dan Rindam. L. 2010. Kajian Strategi Pengawasan dan Pengendalian Mutu Produk Ebi Furay PT. Bogasari. *J. Nasional* Vol (1) 1, 1-14.
- Lita P.R.P., dkk. 2019. Pengaruh Jenis Kemasan Dan Frekuensi Penggetaran Terhadap Kerusakan Mekanis Buah Apel Manalagi (*Malus Sylvestris*). *Jurnal Ilmiah Rekayasa Pertanian dan Biosistem*. Vol (7) 1, 8-16.
- Madakam S, Ramaswamy R, Tripathi S. 2015. Internet of Things (IoT): A Literature Review. *JCC*. 3(5): 164-173.
- Mekprayoon R and Tangduangdee C. 2012. Influence of Nusselt Number on Weight Loss During Chilling Process. *Procedia Engineering Journal* 32(12) :90-96.

- Mukodiningsih. 2015. Uji Biologis Konsumsi Pakan, Populasi Bakteri Rumen dan PH Pellet Complete alf starter pada Pedet Friesian Helstein pra sapih. *J. Agripet* 15(1):6.
- Nugroho, A.R. 2011. Rancang Bangun Model Akuisisi Data Untuk Sistem Irigasi Otomatis Berbasis Mikrokontroler Arduino Duemilanove. *Skripsi*. Institut Pertanian Bogor. Bogor.
- Prasetyo, D. E. 2019. Implementasi Internet of Things (IoT) Pada Proses Distribution Monitoring System Untuk Pengendalian Kualitas Proses Distribusi Sayur. *Skripsi*. Universitas Jember. Jember.
- Prasesa, M. E. 2019. Pengendalian Kualitas Pada Proses Distribusi Edamame (*glycin max (l.) merrill*) Berbasis *Internet of Things* (IoT) di PT. Gading Mas Indonesia Teguh. *Skripsi*. Universitas Jember. Jember.
- Rosalina, Y 2012. Analisis konsentrasi gas sesaat dalam kemasan melalui lubang berukuran mikro untuk mengemas buah segar dengan sistem kemasan atmosfer termodifikasi. *Agrointek*, vol. 5(1):53-8.
- Supartha, U.M. 2010. *Fisiologi dan Teknik Pascapanen Hortikultura*. Grasindo, Jakarta.
- Saputra, J. F., Rosmiati, M., Sari, I. M. 2018. Pembangunan Prototype Sistem Monitoring Getaran Menggunakan Module SW-420. *E-Proceeding of Applied Science*. 4(3).
- Suparjo. 2010. Analisis Bahan pakan secara Kimiawi: *Analisis Proksimat dan Analisis Serat*. Fakultas Peternakan Universitas Jambi. Jambi.
- Tjiptono, Fandy. 2010. *Strategi Pemasaran*, Edisi 2, Andi Offset, Yogyakarta.
- Watson, R. R, dan Preedy, V. R. 2012. *Bioactive food as dietary interventions for diabetes*. Elsevier.
- Winardi. 2006. *Penentuan Posisi Dengan GPS Untuk Survei Terumbu Karang*. Jakarta. Puslit Oseanografi – Lipi.

### Lampiran 1. Dokumentasi

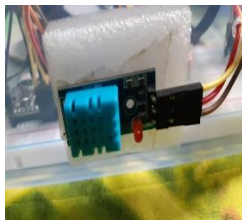

Sensor DHT11

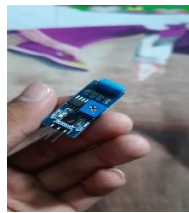

Sensor SW420

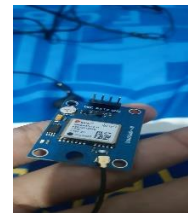

Modul GPS neo 6m

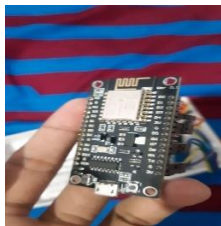

NodeMCU ESP8266



Kabel jumper male female

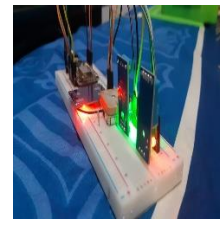

Perakitan sensor



Hasil perakitan sensor dalam wadah

Proses pengujian perbandingan sensor DHT

11



Arduino IDE

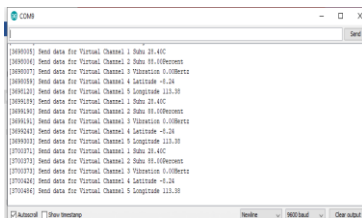

Pembacaan Sensor dalam Arduino IDE

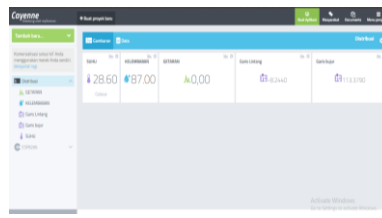

Tampilan sensor dalam Cayenne



Penyimpanan Pengepul



Penyimpanan Pengepul



Proses Distribusi



Foto bersama pengepul bapak zain

## Lampiran 2. Coding Alat *Monitoring* Proses Distribusi

```

#define CAYENNE_DEBUG
#define CAYENNE_PRINT Serial
#include <CayenneMQTTESP8266.h>
#include "DHT.h"
#define DHTPIN 0
#include <TinyGPS++.h>
#include <SoftwareSerial.h>

// Uncomment whatever type you're using!
#define DHTTYPE DHT11 //DHT 11

// WiFi network info.
char ssid[] = "Faizin";
char password[] = "*****";

// Cayenne authentication info. This should be obtained from the Cayenne
Dashboard.
char username[] = "46a28e90-33bf-11ea-a38a-d57172a4b4d4";
char mqtt_password[] = "ff48235e93879030ac070eb568a85ba7ebcbd585";
char client_id []= " bd7f27f0-8bb5-11ea-b767-3f1a8f1211ba";

unsigned long lastMillis = 0;
//-----
DHT dht(DHTPIN, DHTTYPE);
int temp=0, humid=0, Vibration=14;
float t, h, Vibration;
//-----
SoftwareSerial serial_gps(4, 5);
TinyGPSPlus gps;
double latitude, longitude;

void setup() {
Serial.begin(9600);
Cayenne.begin(username, mqtt_password, client_id, ssid, password);
Serial.begin(9600);
serial_gps.begin(9600);
Serial.println("GPS Mulai");
dht.begin();
pinMode(Vibration, INPUT);
Serial.begin(9600);
}

void loop() {
Cayenne.loop();
while(serial_gps.available()) {

```

```

    gps.encode(serial_gps.read());
  }
  if(gps.location.isUpdated() {
    latitude = gps.location.lat();
    longitude = gps.location.lng();
    String link = "www.google.com/maps/place/" + String(latitude, 4) + "," +
String(longitude, 4) ;
    h= dht.readHumidity();
    // Read temperature as Celsius (the default)
    t= dht.readTemperature();
    // Read temperature as Fahrenheit (isFahrenheit = true)
    long Vibration=pulseIn(Vibration, OUTPUT);
    // Check if any reads failed and exit early (to try again).
    if (isnan(h) || isnan(t) || isnan(Vibration)|| isnan(latitude)|| isnan(longitude)){
      Serial.println("Failed to read from");
    }
  }
}
CAYENNE_OUT(1);
{
  CAYENNE_LOG("Send data for Virtual Channel %d Suhu %fC", 1,t);
  Cayenne.celsiusWrite(1, t);
}
CAYENNE_OUT(2);
{
  CAYENNE_LOG("Send data for Virtual Channel %d Suhu %fPercent", 2,h);
  Cayenne.virtualWrite(2, h);
}
CAYENNE_OUT(3);
{
  CAYENNE_LOG("Send data for Virtual Channel %d Vibration %fHertz", 3,
Vibration);
  Cayenne.virtualWrite(3, Vibration);
}
CAYENNE_OUT(4);
{
  CAYENNE_LOG("Send data for Virtual Channel %d Latitude %f", 4, latitude);
  Cayenne.virtualWrite(4, latitude);
}
CAYENNE_OUT(5);
{
  CAYENNE_LOG("Send data for Virtual Channel %d Longitude %f", 5,
longitude);
  Cayenne.virtualWrite(5, longitude);
}
}

```



**Lampiran 3. Tabel Data Hasil Keseluruhan Rekaman Alat *Monitoring* Distribusi**

<b>No.</b>	<b>Waktu</b>	<b>Suhu (°C)</b>	<b>Kelembaban (%)</b>	<b>Getaran (Hz)</b>	<b>Data GPS <i>Latitude, Longitude</i></b>
1	18:50:06.658 WIB	30,4	86	0	-8.2443,113.3781
2	18:50:21.791 WIB	30,4	86	0	-8.2442,113.3786
3	18:50:37.412 WIB	30,4	86	0	-8.2423,113.3792
4	18:50:52.971 WIB	30,4	86	23	-8.2409,113.3793
5	18:51:08.662 WIB	30,4	86	44	-8.2394,113.3795
6	18:51:24.402 WIB	30,4	86	10166	-8.2379,113.3798
7	18:51:39.713 WIB	30,4	86	3	-8.2367,113.3802
8	18:51:55.240 WIB	30,4	86	87	-8.2357,113.3806
9	18:52:10.454 WIB	30,4	86	90	-8.2346,113.3811
10	18:52:25.694 WIB	30,4	86	11132	-8.2335,113.3817
11	18:52:41.169 WIB	30,4	86	919	-8.2324,113.3825
12	18:52:57.026 WIB	30,4	86	565	-8.2312,113.3833
13	18:53:12.298 WIB	30,4	86	604	-8.2301,113.3841
14	18:53:27.812 WIB	30,3	86	7317	-8.2294,113.3847
15	18:53:43.552 WIB	30,3	86	1317	-8.2288,113.3852
16	18:53:58.812 WIB	30,3	86	285	-8.2280,113.3858
17	18:54:14.322 WIB	30,4	86	14158	-8.2273,113.3863
18	18:54:29.497 WIB	30,4	86	90	-8.2264,113.3869
19	18:54:45.064 WIB	30,4	86	23217	-8.2255,113.3875
20	18:55:00.640 WIB	30,4	86	1805	-8.2245,113.3879
21	18:55:16.257 WIB	30,4	86	628	-8.2235,113.3878
22	18:55:31.517 WIB	30,4	86	101	-8.2223,113.3884
23	18:55:46.943 WIB	30,4	86	8589	-8.2209,113.3893
24	18:56:02.438 WIB	30,4	86	17	-8.2199,113.3900
25	18:56:17.836 WIB	30,4	86	223	-8.2188,113.3906
26	18:56:33.768 WIB	30,4	86	2184	-8.2178,113.3912
27	18:56:49.205 WIB	30,4	86	237	-8.2169,113.3918
28	18:57:04.397 WIB	30,4	86	243	-8.2160,113.3925

29	18:57:22.864 WIB	30,4	86	9453	-8.2152,113.3934
30	18:57:35.184 WIB	30,4	86	755	-8.2143,113.3940
31	18:57:50.702 WIB	30,4	86	1063	-8.2136,113.3945
32	18:58:06.268 WIB	30,4	86	11718	-8.2129,113.3950
33	18:58:22.215 WIB	30,4	86	31	-8.2119,113.3956
34	18:58:37.623 WIB	30,4	86	213	-8.2109,113.3961
35	18:58:53.303 WIB	30,4	86	902	-8.2098,113.3967
36	18:59:08.536 WIB	30,3	86	3	-8.2088,113.3973
37	18:59:23.958 WIB	30,3	86	213	-8.2076,113.3979
38	18:59:39.575 WIB	30,3	86	17838	-8.2062,113.3986
39	18:59:54.788 WIB	30,3	86	147	-8.2048,113.3995
40	19:00:10.250 WIB	30,3	86	186	-8.2033,113.4005
41	19:00:25.666 WIB	30,3	86	545	-8.2019,113.4013
42	19:00:41.096 WIB	30,3	88	475	-8.2008,113.4020
43	19:00:56.558 WIB	30,3	88	676	-8.2000,113.4025
44	19:01:12.139 WIB	30,3	88	158	-8.1989,113.4031
45	19:01:27.428 WIB	30,3	88	136	-8.1980,113.4036
46	19:01:43.657 WIB	30,3	88	1241	-8.1970,113.4042
47	19:01:58.623 WIB	30,3	88	202	-8.1965,113.4045
48	19:02:14.461 WIB	30,3	88	1321	-8.1952,113.4052
49	19:02:29.897 WIB	30,3	88	506	-8.1936,113.4061
50	19:02:45.719 WIB	30,3	88	202	-8.1920,113.4069
51	19:03:00.935 WIB	30,3	88	357	-8.1906,113.4076
52	19:03:16.728 WIB	30,3	88	283	-8.1890,113.4084
53	19:03:32.440 WIB	30,3	88	136	-8.1874,113.4094
54	19:03:47.513 WIB	30,3	88	79	-8.1861,113.4109
55	19:04:02.697 WIB	30,3	88	22919	-8.1845,113.4126
56	19:04:18.590 WIB	30,3	88	134	-8.1829,113.4133
57	19:04:33.901 WIB	29,9	88	2221	-8.1812,113.4138
58	19:04:50.019 WIB	29,9	88	1289	-8.1796,113.4143

59	19:05:05.264 WIB	29,9	88	11233	-8.1779,113.4150
60	19:05:20.752 WIB	29,9	88	55	-8.1761,113.4153
61	19:05:36.563 WIB	29,9	88	7	-8.1742,113.4161
62	19:05:52.842 WIB	29,9	88	75	-8.1725,113.4164
63	19:06:07.062 WIB	29,9	88	716	-8.1720,113.4165
64	19:06:22.541 WIB	29,9	88	90	-8.1716,113.4167
65	19:06:38.410 WIB	29,9	88	814	-8.1698,113.4173
66	19:06:53.884 WIB	29,9	88	18	-8.1684,113.4185
67	19:07:09.721 WIB	29,9	88	1326	-8.1674,113.4200
68	19:07:24.980 WIB	29,9	88	11	-8.1663,113.4212
69	19:07:41.516 WIB	29,9	88	2119	-8.1652,113.4226
70	19:07:56.799 WIB	29,9	88	987	-8.1637,113.4233
71	19:08:12.536 WIB	29,9	88	22	-8.1618,113.4235
72	19:08:28.466 WIB	29,9	88	13	-8.1593,113.4241
73	19:08:43.233 WIB	29,9	88	8280	-8.1574,113.4251
74	19:08:59.392 WIB	29,9	88	83	-8.1556,113.4262
75	19:09:14.711 WIB	29,9	88	73	-8.1538,113.4275
76	19:09:30.096 WIB	29,9	88	1783	-8.1522,113.4282
77	19:09:45.893 WIB	29,9	88	1187	-8.1508,113.4285
78	19:10:04.380 WIB	29,9	88	6237	-8.1495,113.4285
79	19:10:18.959 WIB	29,8	88	38	-8.1490,113.4294
80	19:10:34.642 WIB	29,8	88	243	-8.1487,113.4300
81	19:10:49.994 WIB	29,8	88	635	-8.1486,113.4307
82	19:11:05.209 WIB	29,8	88	132	-8.1497,113.4317
83	19:11:19.665 WIB	29,8	89	11510	-8.1515,113.4331
84	19:11:34.367 WIB	29,8	89	729	-8.1531,113.4343
85	19:11:49.830 WIB	29,8	89	554	-8.1546,113.4358
86	19:12:05.399 WIB	29,8	89	552	-8.1557,113.4378
87	19:12:20.933 WIB	29,8	89	151	-8.1565,113.4399
88	19:12:36.180 WIB	29,8	89	438	-8.1572,113.4418

89	19:12:51.584 WIB	29,8	89	403	-8.1580,113.4439
90	19:13:07.181 WIB	29,8	89	83	-8.1587,113.4458
91	19:13:22.613 WIB	29,8	89	44869	-8.1597,113.4486
92	19:13:38.023 WIB	29,8	89	114	-8.1601,113.4502
93	19:13:53.431 WIB	29,8	89	359	-8.1603,113.4508
94	19:14:09.102 WIB	29,8	89	16	-8.1604,113.4507
95	19:14:24.431 WIB	29,8	89	202	-8.1606,113.4513
96	19:14:39.838 WIB	29,8	89	162	-8.1612,113.4527
97	19:14:55.457 WIB	29,8	89	8369	-8.1618,113.4544
98	19:15:11.060 WIB	29,7	89	75	-8.1628,113.4561
99	19:15:26.627 WIB	29,7	89	403	-8.1634,113.4576
100	19:15:42.373 WIB	29,7	89	495	-8.1646,113.4571
101	19:15:58.441 WIB	29,7	89	241	-8.1650,113.4577
102	19:16:50.002 WIB	29,7	89	309	-8.1656,113.4594
103	19:17:06.460 WIB	29,7	89	18959	-8.1663,113.4614
104	19:18:26.390 WIB	29,7	90	127	-8.1669,113.4633
105	19:19:25.570 WIB	29,7	90	919	-8.1676,113.4651
106	19:19:26.298 WIB	29,7	90	508	-8.1683,113.4672
107	19:19:27.346 WIB	29,7	90	217	-8.1689,113.4693
108	19:19:27.348 WIB	29,7	90	313	-8.1703,113.4713
109	19:19:42.799 WIB	29,7	90	24	-8.1717,113.4723
110	19:20:00.834 WIB	29,7	90	291	-8.1732,113.4735
111	19:20:15.890 WIB	29,7	90	125	-8.1748,113.4747
112	19:20:33.430 WIB	29,6	90	274	-8.1781,113.4768
113	19:20:50.378 WIB	29,6	90	16773	-8.1800,113.4780
114	19:21:06.501 WIB	29,6	90	744	-8.1819,113.4793
115	19:21:20.715 WIB	29,6	90	245	-8.1837,113.4816
116	19:21:35.973 WIB	29,6	90	497	-8.1848,113.4837
117	19:21:53.043 WIB	29,6	90	740	-8.1861,113.4858
118	19:22:11.079 WIB	29,6	90	44	-8.1868,113.4879

119	19:22:27.048 WIB	29,6	90	265	-8.1881,113.4911
120	19:22:43.652 WIB	29,6	90	894	-8.1887,113.4930
121	19:23:01.060 WIB	29,6	90	576	-8.1893,113.4946
122	19:23:18.028 WIB	29,6	90	18	-8.1899,113.4962
123	19:23:33.958 WIB	29,6	90	33	-8.1898,113.4968
124	19:23:50.928 WIB	29,6	90	68	-8.1898,113.4968
125	19:24:07.416 WIB	29,6	90	543	-8.1898,113.4968
126	19:24:24.455 WIB	29,6	90	495	-8.1897,113.4968
127	19:24:41.770 WIB	29,6	90	48	-8.1897,113.4968
128	19:24:58.754 WIB	29,6	90	230	-8.1898,113.4969
129	19:25:15.465 WIB	29,6	90	44	-8.1898,113.4968
130	19:25:32.310 WIB	29,4	91	156	-8.1899,113.4970
131	19:25:48.332 WIB	29,4	91	94	-8.1902,113.4972
132	19:26:03.896 WIB	29,4	91	228	-8.1906,113.4984
133	19:26:21.193 WIB	29,4	91	129	-8.1914,113.5002
134	19:26:37.883 WIB	29,4	91	164	-8.1927,113.5024
135	19:26:55.260 WIB	29,4	91	215	-8.1936,113.5043
136	19:27:11.914 WIB	29,4	91	11709	-8.1947,113.5064
137	19:27:28.884 WIB	29,4	91	147	-8.1960,113.5091
138	19:27:45.893 WIB	29,4	91	147	-8.1966,113.5126
139	19:28:02.836 WIB	29,4	91	1019	-8.1970,113.5150
140	19:28:20.063 WIB	29,4	91	169	-8.1976,113.5170
141	19:28:37.077 WIB	29,4	91	206	-8.1985,113.5198
142	19:28:53.809 WIB	29,4	91	80	-8.1987,113.5202
143	19:29:11.237 WIB	29,4	91	11235	-8.1994,113.5224
144	19:29:27.938 WIB	29,4	91	55	-8.2000,113.5246
145	19:29:45.071 WIB	29,4	91	24	-8.2005,113.5266
146	19:30:02.826 WIB	29,4	91	86	-8.2008,113.5289
147	19:30:19.052 WIB	29,4	92	167	-8.2010,113.5312
148	19:30:35.782 WIB	29,1	92	18	-8.2012,113.5331

149	19:30:52.843 WIB	29,1	93	51	-8.2013,113.5359
150	19:31:10.021 WIB	29,1	93	86	-8.2013,113.5375
151	19:31:26.735 WIB	29,1	93	7	-8.2013,113.5390
152	19:31:43.919 WIB	29,1	93	16	-8.2013,113.5407
153	19:32:00.975 WIB	29,1	93	188	-8.2013,113.5424
154	19:32:17.711 WIB	29,1	93	40	-8.2013,113.5441
155	19:32:34.682 WIB	29,1	93	416	-8.2012,113.5456
156	19:32:52.062 WIB	29,1	93	1459	-8.2012,113.5483
157	19:33:08.944 WIB	29,1	93	433	-8.2011,113.5515
158	19:33:25.722 WIB	29,1	93	68	-8.2011,113.5537
159	19:33:42.672 WIB	29,1	93	368	-8.2010,113.5556
160	19:34:00.226 WIB	29,1	93	90	-8.2011,113.5577
161	19:34:16.795 WIB	29,1	93	27	-8.2013,113.5601
162	19:34:33.640 WIB	29,1	93	162	-8.2015,113.5623
163	19:34:50.634 WIB	28,8	93	429	-8.2020,113.5659
164	19:35:07.906 WIB	28,8	93	1247	-8.2024,113.5682
165	19:35:25.084 WIB	28,8	93	101	-8.2031,113.5714
166	19:35:41.852 WIB	28,8	93	718	-8.2035,113.5735
167	19:35:58.686 WIB	28,8	94	773	-8.2038,113.5757
168	19:36:15.955 WIB	29,1	94	335	-8.2041,113.5774
169	19:36:32.595 WIB	29,1	94	53	-8.2044,113.5795
170	19:36:49.765 WIB	29,1	94	534	-8.2049,113.5818
171	19:37:07.028 WIB	29,1	94	134	-8.2050,113.5822
172	19:37:23.852 WIB	28,8	94	186	-8.2055,113.5837
173	19:37:40.488 WIB	28,8	94	1494	-8.2057,113.5856
174	19:37:57.493 WIB	28,8	94	7104	-8.2061,113.5877
175	19:38:14.741 WIB	28,8	94	86	-8.2065,113.5898
176	19:38:31.645 WIB	28,8	94	1055	-8.2070,113.5921
177	19:38:48.752 WIB	28,8	94	156	-8.2073,113.5939
178	19:39:05.838 WIB	28,8	94	51	-8.2074,113.5946

179	19:39:22.724 WIB	28,8	94	320	-8.2076,113.5958
180	19:39:39.432 WIB	28,8	94	374	-8.2081,113.5976
181	19:39:56.092 WIB	28,8	94	851	-8.2089,113.5999
182	19:40:12.996 WIB	28,8	94	713	-8.2099,113.6023
183	19:40:29.936 WIB	28,8	94	75	-8.2099,113.6045
184	19:40:46.850 WIB	28,8	94	217	-8.2087,113.6059
185	19:41:03.801 WIB	28,8	94	1100	-8.2073,113.6074
186	19:41:21.185 WIB	28,8	94	442	-8.2056,113.6091
187	19:41:38.009 WIB	28,8	94	171	-8.2049,113.6108
188	19:41:54.732 WIB	28,8	94	184	-8.2042,113.6128
189	19:42:11.991 WIB	28,8	94	252	-8.2036,113.6143
190	19:42:28.760 WIB	28,8	94	2575	-8.2032,113.6157
191	19:42:45.948 WIB	28,8	94	484	-8.2024,113.6178
192	19:43:02.741 WIB	28,8	94	278	-8.2022,113.6184
193	19:43:20.044 WIB	28,8	94	193	-8.2016,113.6201
194	19:43:36.935 WIB	28,8	94	230	-8.2014,113.6206
195	19:43:53.802 WIB	28,8	94	324	-8.2007,113.6226
196	19:44:10.376 WIB	28,8	94	713	-8.2005,113.6231
197	19:44:27.119 WIB	28,8	94	24	-8.2003,113.6236
198	19:45:05.936 WIB	28,8	95	186	-8.2002,113.6241
199	19:45:06.202 WIB	28,4	95	184	-8.2000,113.6245
200	19:45:18.046 WIB	28,4	95	541	-8.1996,113.6257
201	19:45:35.274 WIB	28,4	95	204	-8.1991,113.6275
202	19:45:51.895 WIB	28,4	95	101	-8.1983,113.6299
203	19:46:09.141 WIB	28,4	95	57	-8.1978,113.6317
204	19:46:26.172 WIB	28,4	95	12728	-8.1972,113.6334
205	19:46:42.912 WIB	28,4	95	101	-8.1967,113.6349
206	19:46:59.879 WIB	28,4	95	254	-8.1959,113.6368
207	19:47:17.276 WIB	28,4	95	94	-8.1956,113.6376
208	19:47:34.937 WIB	28,4	95	3	-8.1954,113.6380

209	19:47:51.123 WIB	28,4	95	147	-8.1953,113.6383
210	19:48:07.496 WIB	28,4	95	173	-8.1949,113.6390
211	19:48:24.256 WIB	28,4	95	471	-8.1944,113.6407
212	19:48:41.515 WIB	28,4	95	199	-8.1938,113.6426
213	19:48:58.301 WIB	28,4	95	339	-8.1927,113.6449
214	19:49:14.398 WIB	28,4	95	75	-8.1920,113.6468
215	19:49:31.488 WIB	28,4	95	20	-8.1913,113.6483
216	19:49:48.367 WIB	28,4	95	499	-8.1907,113.6500
217	19:50:05.748 WIB	28,4	95	449	-8.1901,113.6518
218	19:50:22.193 WIB	28,4	95	272	-8.1898,113.6523
219	19:50:39.342 WIB	28,4	95	129	-8.1891,113.6541
220	19:50:56.318 WIB	28,4	95	8372	-8.1888,113.6551
221	19:51:15.893 WIB	28,4	95	147	-8.1883,113.6564
222	19:51:28.935 WIB	28,4	95	453	-8.1878,113.6576
223	19:51:45.883 WIB	27,9	95	580	-8.1872,113.6592
224	19:52:02.152 WIB	27,9	95	158	-8.1865,113.6611
225	19:52:18.252 WIB	27,9	95	1661	-8.1858,113.6630
226	19:52:35.175 WIB	28,4	95	241	-8.1846,113.6660
227	19:52:51.569 WIB	28,4	95	121	-8.1834,113.6691
228	19:53:08.341 WIB	27,9	95	134	-8.1825,113.6715
229	19:53:25.462 WIB	27,9	95	48	-8.1817,113.6733
230	19:53:41.742 WIB	27,9	95	149	-8.1817,113.6734
231	19:53:57.206 WIB	27,9	95	9	-8.1812,113.6744
232	19:54:13.354 WIB	27,9	95	57	-8.1810,113.6746
233	19:54:29.405 WIB	27,9	95	73	-8.1804,113.6756
234	19:54:46.275 WIB	27,9	95	9	-8.1801,113.6761
235	19:55:02.087 WIB	27,9	95	105	-8.1799,113.6766
236	19:55:41.308 WIB	27,9	95	75	-8.1796,113.6771
237	19:55:58.845 WIB	27,9	95	18	-8.1787,113.6789
238	19:56:14.905 WIB	27,9	95	315	-8.1782,113.6797



239	19:56:30.112 WIB	27,9	95	68	-8.1779,113.6803
240	19:56:47.592 WIB	27,9	95	70	-8.1769,113.6824
241	19:57:04.707 WIB	27,9	95	22	-8.1760,113.6843
242	19:57:21.135 WIB	27,9	95	237	-8.1750,113.6863
243	19:57:38.758 WIB	27,9	95	44	-8.1739,113.6884
244	19:57:55.795 WIB	27,9	95	22	-8.1737,113.6890
245	19:58:12.404 WIB	27,9	95	86	-8.1735,113.6894
246	19:58:29.644 WIB	27,9	95	838	-8.1733,113.6899
247	19:58:46.413 WIB	27,9	95	232	-8.1731,113.6903
248	19:59:03.189 WIB	27,9	95	517	-8.1731,113.6903
249	19:59:19.786 WIB	27,9	95	57	-8.1729,113.6908
250	19:59:36.825 WIB	27,9	95	320	-8.1728,113.6912
251	19:59:53.005 WIB	27,9	95	917	-8.1727,113.6918
252	20:00:30.077 WIB	27,9	95	153	-8.1726,113.6922
253	20:00:47.385 WIB	27,4	95	171	-8.1726,113.6922
254	20:01:02.998 WIB	27,4	95	713	-8.1724,113.6928
255	20:01:19.600 WIB	27,4	95	160	-8.1723,113.6933
256	20:01:36.602 WIB	27,4	95	173	-8.1721,113.6939
257	20:01:53.867 WIB	27,4	95	475	-8.1720,113.6943
258	20:02:10.721 WIB	27,4	95	180	-8.1718,113.6948
259	20:02:28.918 WIB	27,9	95	167	-8.1717,113.6952
260	20:02:44.680 WIB	27,9	95	3	-8.1715,113.6957
261	20:03:01.962 WIB	27,9	95	1077	-8.1714,113.6961
262	20:03:18.871 WIB	27,4	95	8217	-8.1713,113.6964
263	20:03:35.922 WIB	27,4	95	1593	-8.1715,113.6967
264	20:03:52.984 WIB	27,4	95	554	-8.1721,113.6962
265	20:04:10.142 WIB	27,4	95	29	-8.1722,113.6962
266	20:04:26.932 WIB	27,4	95	114	-8.1725,113.6960
267	20:04:43.986 WIB	27,4	95	149	-8.1726,113.6959
268	20:05:00.729 WIB	27,4	95	891	-8.1730,113.6958

269	20:05:17.746 WIB	27,4	95	405	-8.1734,113.6955
270	20:05:35.180 WIB	27,4	95	403	-8.1736,113.6952
271	20:05:51.940 WIB	27,4	95	57	-8.1729,113.6958
272	20:06:11.678 WIB	27,4	95	136	-8.1733,113.6956
273	20:06:31.693 WIB	27,4	95	125	-8.1735,113.6952
274	20:06:43.174 WIB	27,4	95	344	-8.1712,113.6968
275	20:07:08.283 WIB	27,4	95	315	-8.1720,113.6962
276	20:07:23.388 WIB	27,4	95	466	-8.1723,113.6961
277	20:07:38.804 WIB	27,4	95	101	-8.1727,113.6959
278	20:07:54.574 WIB	27,4	95	131	-8.1732,113.6956
279	20:08:10.513 WIB	27,4	95	319	-8.1735,113.6952
280	20:08:27.602 WIB	27,4	95	594	-8.1725,113.6960
281	20:08:44.914 WIB	27,4	95	167	-8.1729,113.6958
282	20:09:00.683 WIB	27,4	95	153	-8.1730,113.6958
283	20:09:17.432 WIB	27,4	95	48	-8.1734,113.6955
284	20:09:39.248 WIB	27,4	95	56	-8.1736,113.6952
285	20:09:55.650 WIB	27,4	95	3	-8.1736,113.6952

---

### Lampiran 4 Tabel Hasil Rekaman Suhu

Timestamp	Device ID	Channel	Sensor Name	Sensor ID	Data Type	Unit	Value
2020-05-11T18:50:06919Z	bd7f27f0-8bb5-11ea-b767-3f1a8f1211ba	1	SUHU	2942d0b0-914f-11ea-93bf-d33a96695544	temp	c	30,4
2020-05-11T18:50:22053Z	bd7f27f0-8bb5-11ea-b767-3f1a8f1211ba	1	SUHU	2942d0b0-914f-11ea-93bf-d33a96695544	temp	c	30,4
2020-05-11T18:50:37722Z	bd7f27f0-8bb5-11ea-b767-3f1a8f1211ba	1	SUHU	2942d0b0-914f-11ea-93bf-d33a96695544	temp	c	30,4
2020-05-11T18:50:53228Z	bd7f27f0-8bb5-11ea-b767-3f1a8f1211ba	1	SUHU	2942d0b0-914f-11ea-93bf-d33a96695544	temp	c	30,4
2020-05-11T18:51:08920Z	bd7f27f0-8bb5-11ea-b767-3f1a8f1211ba	1	SUHU	2942d0b0-914f-11ea-93bf-d33a96695544	temp	c	30,4
2020-05-11T18:51:24269Z	bd7f27f0-8bb5-11ea-b767-3f1a8f1211ba	1	SUHU	2942d0b0-914f-11ea-93bf-d33a96695544	temp	c	30,4
2020-05-11T18:51:40022Z	bd7f27f0-8bb5-11ea-b767-3f1a8f1211ba	1	SUHU	2942d0b0-914f-11ea-93bf-d33a96695544	temp	c	30,4
2020-05-11T18:51:55587Z	bd7f27f0-8bb5-11ea-b767-3f1a8f1211ba	1	SUHU	2942d0b0-914f-11ea-93bf-d33a96695544	temp	c	30,4
2020-05-11T18:52:10695Z	bd7f27f0-8bb5-11ea-b767-3f1a8f1211ba	1	SUHU	2942d0b0-914f-11ea-93bf-d33a96695544	temp	c	30,4
2020-05-11T18:52:25955Z	bd7f27f0-8bb5-11ea-b767-3f1a8f1211ba	1	SUHU	2942d0b0-914f-11ea-93bf-d33a96695544	temp	c	30,4
2020-05-11T18:52:41464Z	bd7f27f0-8bb5-11ea-b767-3f1a8f1211ba	1	SUHU	2942d0b0-914f-11ea-93bf-d33a96695544	temp	c	30,4
2020-05-11T18:52:57285Z	bd7f27f0-8bb5-11ea-b767-3f1a8f1211ba	1	SUHU	2942d0b0-914f-11ea-93bf-d33a96695544	temp	c	30,4
2020-05-11T18:53:12558Z	bd7f27f0-8bb5-11ea-b767-3f1a8f1211ba	1	SUHU	2942d0b0-914f-11ea-93bf-d33a96695544	temp	c	30,4
2020-05-11T18:53:28074Z	bd7f27f0-8bb5-11ea-b767-3f1a8f1211ba	1	SUHU	2942d0b0-914f-11ea-93bf-d33a96695544	temp	c	30,4
2020-05-11T18:53:43856Z	bd7f27f0-8bb5-11ea-b767-3f1a8f1211ba	1	SUHU	2942d0b0-914f-11ea-93bf-d33a96695544	temp	c	30,4
2020-05-11T18:53:59118Z	bd7f27f0-8bb5-11ea-b767-3f1a8f1211ba	1	SUHU	2942d0b0-914f-11ea-93bf-d33a96695544	temp	c	30,4
2020-05-11T18:54:14504Z	bd7f27f0-8bb5-11ea-b767-3f1a8f1211ba	1	SUHU	2942d0b0-914f-11ea-93bf-d33a96695544	temp	c	30,4
2020-05-11T18:54:29757Z	bd7f27f0-8bb5-11ea-b767-3f1a8f1211ba	1	SUHU	2942d0b0-914f-11ea-93bf-d33a96695544	temp	c	30,4
2020-05-11T18:54:45421Z	bd7f27f0-8bb5-11ea-b767-3f1a8f1211ba	1	SUHU	2942d0b0-914f-11ea-93bf-d33a96695544	temp	c	30,4
2020-05-11T18:55:00901Z	bd7f27f0-8bb5-11ea-b767-3f1a8f1211ba	1	SUHU	2942d0b0-914f-11ea-93bf-d33a96695544	temp	c	30,4
2020-05-11T18:55:16536Z	bd7f27f0-8bb5-11ea-b767-3f1a8f1211ba	1	SUHU	2942d0b0-914f-11ea-93bf-d33a96695544	temp	c	30,4
2020-05-11T18:55:31794Z	bd7f27f0-8bb5-11ea-b767-3f1a8f1211ba	1	SUHU	2942d0b0-914f-11ea-93bf-d33a96695544	temp	c	30,4
2020-05-11T18:55:47270Z	bd7f27f0-8bb5-11ea-b767-3f1a8f1211ba	1	SUHU	2942d0b0-914f-11ea-93bf-d33a96695544	temp	c	30,4
2020-05-11T18:56:02723Z	bd7f27f0-8bb5-11ea-b767-3f1a8f1211ba	1	SUHU	2942d0b0-914f-11ea-93bf-d33a96695544	temp	c	30,4
2020-05-11T18:56:18095Z	bd7f27f0-8bb5-11ea-b767-3f1a8f1211ba	1	SUHU	2942d0b0-914f-11ea-93bf-d33a96695544	temp	c	30,4
2020-05-11T18:56:34131Z	bd7f27f0-8bb5-11ea-b767-3f1a8f1211ba	1	SUHU	2942d0b0-914f-11ea-93bf-d33a96695544	temp	c	30,4
2020-05-11T18:56:49481Z	bd7f27f0-8bb5-11ea-b767-3f1a8f1211ba	1	SUHU	2942d0b0-914f-11ea-93bf-d33a96695544	temp	c	30,4
2020-05-11T18:57:04898Z	bd7f27f0-8bb5-11ea-b767-3f1a8f1211ba	1	SUHU	2942d0b0-914f-11ea-93bf-d33a96695544	temp	c	30,4
2020-05-11T18:57:23120Z	bd7f27f0-8bb5-11ea-b767-3f1a8f1211ba	1	SUHU	2942d0b0-914f-11ea-93bf-d33a96695544	temp	c	30,4
2020-05-11T18:57:35442Z	bd7f27f0-8bb5-11ea-b767-3f1a8f1211ba	1	SUHU	2942d0b0-914f-11ea-93bf-d33a96695544	temp	c	30,4



















## Lampiran 5 Tabel Hasil Rekaman Data Kelembaban

Timestamp	Device ID	Channel	Sensor Name	Sensor ID	Data Type	Unit	Value
2020-05-11T18:50:06919Z	bd7f27f0-8bb5-11ea-b767-3f1a8f1211ba	2	KELEMBABAN	2b3578f0-914f-11ea-883c-638d8ce4c23d			86
2020-05-11T18:50:22053Z	bd7f27f0-8bb5-11ea-b767-3f1a8f1211ba	2	KELEMBABAN	2b3578f0-914f-11ea-883c-638d8ce4c23d			86
2020-05-11T18:50:37722Z	bd7f27f0-8bb5-11ea-b767-3f1a8f1211ba	2	KELEMBABAN	2b3578f0-914f-11ea-883c-638d8ce4c23d			86
2020-05-11T18:50:53228Z	bd7f27f0-8bb5-11ea-b767-3f1a8f1211ba	2	KELEMBABAN	2b3578f0-914f-11ea-883c-638d8ce4c23d			86
2020-05-11T18:51:08920Z	bd7f27f0-8bb5-11ea-b767-3f1a8f1211ba	2	KELEMBABAN	2b3578f0-914f-11ea-883c-638d8ce4c23d			86
2020-05-11T18:51:24269Z	bd7f27f0-8bb5-11ea-b767-3f1a8f1211ba	2	KELEMBABAN	2b3578f0-914f-11ea-883c-638d8ce4c23d			86
2020-05-11T18:51:40022Z	bd7f27f0-8bb5-11ea-b767-3f1a8f1211ba	2	KELEMBABAN	2b3578f0-914f-11ea-883c-638d8ce4c23d			86
2020-05-11T18:51:55587Z	bd7f27f0-8bb5-11ea-b767-3f1a8f1211ba	2	KELEMBABAN	2b3578f0-914f-11ea-883c-638d8ce4c23d			86
2020-05-11T18:52:10695Z	bd7f27f0-8bb5-11ea-b767-3f1a8f1211ba	2	KELEMBABAN	2b3578f0-914f-11ea-883c-638d8ce4c23d			86
2020-05-11T18:52:25955Z	bd7f27f0-8bb5-11ea-b767-3f1a8f1211ba	2	KELEMBABAN	2b3578f0-914f-11ea-883c-638d8ce4c23d			86
2020-05-11T18:52:41464Z	bd7f27f0-8bb5-11ea-b767-3f1a8f1211ba	2	KELEMBABAN	2b3578f0-914f-11ea-883c-638d8ce4c23d			86
2020-05-11T18:52:57285Z	bd7f27f0-8bb5-11ea-b767-3f1a8f1211ba	2	KELEMBABAN	2b3578f0-914f-11ea-883c-638d8ce4c23d			86
2020-05-11T18:53:12558Z	bd7f27f0-8bb5-11ea-b767-3f1a8f1211ba	2	KELEMBABAN	2b3578f0-914f-11ea-883c-638d8ce4c23d			86
2020-05-11T18:53:28074Z	bd7f27f0-8bb5-11ea-b767-3f1a8f1211ba	2	KELEMBABAN	2b3578f0-914f-11ea-883c-638d8ce4c23d			86
2020-05-11T18:53:43856Z	bd7f27f0-8bb5-11ea-b767-3f1a8f1211ba	2	KELEMBABAN	2b3578f0-914f-11ea-883c-638d8ce4c23d			86
2020-05-11T18:53:59118Z	bd7f27f0-8bb5-11ea-b767-3f1a8f1211ba	2	KELEMBABAN	2b3578f0-914f-11ea-883c-638d8ce4c23d			86
2020-05-11T18:54:14504Z	bd7f27f0-8bb5-11ea-b767-3f1a8f1211ba	2	KELEMBABAN	2b3578f0-914f-11ea-883c-638d8ce4c23d			86
2020-05-11T18:54:29757Z	bd7f27f0-8bb5-11ea-b767-3f1a8f1211ba	2	KELEMBABAN	2b3578f0-914f-11ea-883c-638d8ce4c23d			86
2020-05-11T18:54:45421Z	bd7f27f0-8bb5-11ea-b767-3f1a8f1211ba	2	KELEMBABAN	2b3578f0-914f-11ea-883c-638d8ce4c23d			86
2020-05-11T18:55:00901Z	bd7f27f0-8bb5-11ea-b767-3f1a8f1211ba	2	KELEMBABAN	2b3578f0-914f-11ea-883c-638d8ce4c23d			86
2020-05-11T18:55:16536Z	bd7f27f0-8bb5-11ea-b767-3f1a8f1211ba	2	KELEMBABAN	2b3578f0-914f-11ea-883c-638d8ce4c23d			86
2020-05-11T18:55:31794Z	bd7f27f0-8bb5-11ea-b767-3f1a8f1211ba	2	KELEMBABAN	2b3578f0-914f-11ea-883c-638d8ce4c23d			86
2020-05-11T18:55:47270Z	bd7f27f0-8bb5-11ea-b767-3f1a8f1211ba	2	KELEMBABAN	2b3578f0-914f-11ea-883c-638d8ce4c23d			86
2020-05-11T18:56:02723Z	bd7f27f0-8bb5-11ea-b767-3f1a8f1211ba	2	KELEMBABAN	2b3578f0-914f-11ea-883c-638d8ce4c23d			86
2020-05-11T18:56:18095Z	bd7f27f0-8bb5-11ea-b767-3f1a8f1211ba	2	KELEMBABAN	2b3578f0-914f-11ea-883c-638d8ce4c23d			86
2020-05-11T18:56:34131Z	bd7f27f0-8bb5-11ea-b767-3f1a8f1211ba	2	KELEMBABAN	2b3578f0-914f-11ea-883c-638d8ce4c23d			86
2020-05-11T18:56:49481Z	bd7f27f0-8bb5-11ea-b767-3f1a8f1211ba	2	KELEMBABAN	2b3578f0-914f-11ea-883c-638d8ce4c23d			86
2020-05-11T18:57:04898Z	bd7f27f0-8bb5-11ea-b767-3f1a8f1211ba	2	KELEMBABAN	2b3578f0-914f-11ea-883c-638d8ce4c23d			86
2020-05-11T18:57:23120Z	bd7f27f0-8bb5-11ea-b767-3f1a8f1211ba	2	KELEMBABAN	2b3578f0-914f-11ea-883c-638d8ce4c23d			86

2020-05-11T18:57:35442Z	bd7f27f0-8bb5-11ea-b767-3f1a8f1211ba	2	KELEMBABAN	2b3578f0-914f-11ea-883c-638d8ce4c23d	86
2020-05-11T18:57:51089Z	bd7f27f0-8bb5-11ea-b767-3f1a8f1211ba	2	KELEMBABAN	2b3578f0-914f-11ea-883c-638d8ce4c23d	86
2020-05-11T18:58:06524Z	bd7f27f0-8bb5-11ea-b767-3f1a8f1211ba	2	KELEMBABAN	2b3578f0-914f-11ea-883c-638d8ce4c23d	86
2020-05-11T18:58:22716Z	bd7f27f0-8bb5-11ea-b767-3f1a8f1211ba	2	KELEMBABAN	2b3578f0-914f-11ea-883c-638d8ce4c23d	86
2020-05-11T18:58:37633Z	bd7f27f0-8bb5-11ea-b767-3f1a8f1211ba	2	KELEMBABAN	2b3578f0-914f-11ea-883c-638d8ce4c23d	86
2020-05-11T18:58:53491Z	bd7f27f0-8bb5-11ea-b767-3f1a8f1211ba	2	KELEMBABAN	2b3578f0-914f-11ea-883c-638d8ce4c23d	86
2020-05-11T18:59:08793Z	bd7f27f0-8bb5-11ea-b767-3f1a8f1211ba	2	KELEMBABAN	2b3578f0-914f-11ea-883c-638d8ce4c23d	86
2020-05-11T18:59:24236Z	bd7f27f0-8bb5-11ea-b767-3f1a8f1211ba	2	KELEMBABAN	2b3578f0-914f-11ea-883c-638d8ce4c23d	86
2020-05-11T18:59:39574Z	bd7f27f0-8bb5-11ea-b767-3f1a8f1211ba	2	KELEMBABAN	2b3578f0-914f-11ea-883c-638d8ce4c23d	86
2020-05-11T18:59:55015Z	bd7f27f0-8bb5-11ea-b767-3f1a8f1211ba	2	KELEMBABAN	2b3578f0-914f-11ea-883c-638d8ce4c23d	86
2020-05-11T19:00:10523Z	bd7f27f0-8bb5-11ea-b767-3f1a8f1211ba	2	KELEMBABAN	2b3578f0-914f-11ea-883c-638d8ce4c23d	86
2020-05-11T19:00:25966Z	bd7f27f0-8bb5-11ea-b767-3f1a8f1211ba	2	KELEMBABAN	2b3578f0-914f-11ea-883c-638d8ce4c23d	86
2020-05-11T19:00:41297Z	bd7f27f0-8bb5-11ea-b767-3f1a8f1211ba	2	KELEMBABAN	2b3578f0-914f-11ea-883c-638d8ce4c23d	88
2020-05-11T19:00:56868Z	bd7f27f0-8bb5-11ea-b767-3f1a8f1211ba	2	KELEMBABAN	2b3578f0-914f-11ea-883c-638d8ce4c23d	88
2020-05-11T19:01:12306Z	bd7f27f0-8bb5-11ea-b767-3f1a8f1211ba	2	KELEMBABAN	2b3578f0-914f-11ea-883c-638d8ce4c23d	88
2020-05-11T19:01:27694Z	bd7f27f0-8bb5-11ea-b767-3f1a8f1211ba	2	KELEMBABAN	2b3578f0-914f-11ea-883c-638d8ce4c23d	88
2020-05-11T19:01:43658Z	bd7f27f0-8bb5-11ea-b767-3f1a8f1211ba	2	KELEMBABAN	2b3578f0-914f-11ea-883c-638d8ce4c23d	88
2020-05-11T19:01:58885Z	bd7f27f0-8bb5-11ea-b767-3f1a8f1211ba	2	KELEMBABAN	2b3578f0-914f-11ea-883c-638d8ce4c23d	88
2020-05-11T19:02:14723Z	bd7f27f0-8bb5-11ea-b767-3f1a8f1211ba	2	KELEMBABAN	2b3578f0-914f-11ea-883c-638d8ce4c23d	88
2020-05-11T19:02:30258Z	bd7f27f0-8bb5-11ea-b767-3f1a8f1211ba	2	KELEMBABAN	2b3578f0-914f-11ea-883c-638d8ce4c23d	88
2020-05-11T19:02:45722Z	bd7f27f0-8bb5-11ea-b767-3f1a8f1211ba	2	KELEMBABAN	2b3578f0-914f-11ea-883c-638d8ce4c23d	88
2020-05-11T19:03:0113.8Z	bd7f27f0-8bb5-11ea-b767-3f1a8f1211ba	2	KELEMBABAN	2b3578f0-914f-11ea-883c-638d8ce4c23d	88
2020-05-11T19:03:16979Z	bd7f27f0-8bb5-11ea-b767-3f1a8f1211ba	2	KELEMBABAN	2b3578f0-914f-11ea-883c-638d8ce4c23d	88
2020-05-11T19:03:32552Z	bd7f27f0-8bb5-11ea-b767-3f1a8f1211ba	2	KELEMBABAN	2b3578f0-914f-11ea-883c-638d8ce4c23d	88
2020-05-11T19:03:47573Z	bd7f27f0-8bb5-11ea-b767-3f1a8f1211ba	2	KELEMBABAN	2b3578f0-914f-11ea-883c-638d8ce4c23d	88
2020-05-11T19:04:02937Z	bd7f27f0-8bb5-11ea-b767-3f1a8f1211ba	2	KELEMBABAN	2b3578f0-914f-11ea-883c-638d8ce4c23d	88
2020-05-11T19:04:19352Z	bd7f27f0-8bb5-11ea-b767-3f1a8f1211ba	2	KELEMBABAN	2b3578f0-914f-11ea-883c-638d8ce4c23d	88
2020-05-11T19:04:34211Z	bd7f27f0-8bb5-11ea-b767-3f1a8f1211ba	2	KELEMBABAN	2b3578f0-914f-11ea-883c-638d8ce4c23d	88
2020-05-11T19:04:49558Z	bd7f27f0-8bb5-11ea-b767-3f1a8f1211ba	2	KELEMBABAN	2b3578f0-914f-11ea-883c-638d8ce4c23d	88
2020-05-11T19:05:05868Z	bd7f27f0-8bb5-11ea-b767-3f1a8f1211ba	2	KELEMBABAN	2b3578f0-914f-11ea-883c-638d8ce4c23d	88
2020-05-11T19:05:21298Z	bd7f27f0-8bb5-11ea-b767-3f1a8f1211ba	2	KELEMBABAN	2b3578f0-914f-11ea-883c-638d8ce4c23d	88
2020-05-11T19:05:36824Z	bd7f27f0-8bb5-11ea-b767-3f1a8f1211ba	2	KELEMBABAN	2b3578f0-914f-11ea-883c-638d8ce4c23d	88

2020-05-11T19:05:52843Z	bd7f27f0-8bb5-11ea-b767-3f1a8f1211ba	2	KELEMBABAN	2b3578f0-914f-11ea-883c-638d8ce4c23d	88
2020-05-11T19:06:07364Z	bd7f27f0-8bb5-11ea-b767-3f1a8f1211ba	2	KELEMBABAN	2b3578f0-914f-11ea-883c-638d8ce4c23d	88
2020-05-11T19:06:23126Z	bd7f27f0-8bb5-11ea-b767-3f1a8f1211ba	2	KELEMBABAN	2b3578f0-914f-11ea-883c-638d8ce4c23d	88
2020-05-11T19:06:38941Z	bd7f27f0-8bb5-11ea-b767-3f1a8f1211ba	2	KELEMBABAN	2b3578f0-914f-11ea-883c-638d8ce4c23d	88
2020-05-11T19:06:54142Z	bd7f27f0-8bb5-11ea-b767-3f1a8f1211ba	2	KELEMBABAN	2b3578f0-914f-11ea-883c-638d8ce4c23d	88
2020-05-11T19:07:10024Z	bd7f27f0-8bb5-11ea-b767-3f1a8f1211ba	2	KELEMBABAN	2b3578f0-914f-11ea-883c-638d8ce4c23d	88
2020-05-11T19:07:25237Z	bd7f27f0-8bb5-11ea-b767-3f1a8f1211ba	2	KELEMBABAN	2b3578f0-914f-11ea-883c-638d8ce4c23d	88
2020-05-11T19:07:41374Z	bd7f27f0-8bb5-11ea-b767-3f1a8f1211ba	2	KELEMBABAN	2b3578f0-914f-11ea-883c-638d8ce4c23d	88
2020-05-11T19:07:56798Z	bd7f27f0-8bb5-11ea-b767-3f1a8f1211ba	2	KELEMBABAN	2b3578f0-914f-11ea-883c-638d8ce4c23d	88
2020-05-11T19:08:12105Z	bd7f27f0-8bb5-11ea-b767-3f1a8f1211ba	2	KELEMBABAN	2b3578f0-914f-11ea-883c-638d8ce4c23d	88
2020-05-11T19:08:28659Z	bd7f27f0-8bb5-11ea-b767-3f1a8f1211ba	2	KELEMBABAN	2b3578f0-914f-11ea-883c-638d8ce4c23d	88
2020-05-11T19:08:43491Z	bd7f27f0-8bb5-11ea-b767-3f1a8f1211ba	2	KELEMBABAN	2b3578f0-914f-11ea-883c-638d8ce4c23d	88
2020-05-11T19:08:59384Z	bd7f27f0-8bb5-11ea-b767-3f1a8f1211ba	2	KELEMBABAN	2b3578f0-914f-11ea-883c-638d8ce4c23d	88
2020-05-11T19:09:14979Z	bd7f27f0-8bb5-11ea-b767-3f1a8f1211ba	2	KELEMBABAN	2b3578f0-914f-11ea-883c-638d8ce4c23d	88
2020-05-11T19:09:30307Z	bd7f27f0-8bb5-11ea-b767-3f1a8f1211ba	2	KELEMBABAN	2b3578f0-914f-11ea-883c-638d8ce4c23d	88
2020-05-11T19:09:46422Z	bd7f27f0-8bb5-11ea-b767-3f1a8f1211ba	2	KELEMBABAN	2b3578f0-914f-11ea-883c-638d8ce4c23d	88
2020-05-11T19:10:04057Z	bd7f27f0-8bb5-11ea-b767-3f1a8f1211ba	2	KELEMBABAN	2b3578f0-914f-11ea-883c-638d8ce4c23d	88
2020-05-11T19:10:19553Z	bd7f27f0-8bb5-11ea-b767-3f1a8f1211ba	2	KELEMBABAN	2b3578f0-914f-11ea-883c-638d8ce4c23d	88
2020-05-11T19:10:34799Z	bd7f27f0-8bb5-11ea-b767-3f1a8f1211ba	2	KELEMBABAN	2b3578f0-914f-11ea-883c-638d8ce4c23d	88
2020-05-11T19:10:50068Z	bd7f27f0-8bb5-11ea-b767-3f1a8f1211ba	2	KELEMBABAN	2b3578f0-914f-11ea-883c-638d8ce4c23d	88
2020-05-11T19:11:05450Z	bd7f27f0-8bb5-11ea-b767-3f1a8f1211ba	2	KELEMBABAN	2b3578f0-914f-11ea-883c-638d8ce4c23d	88
2020-05-11T19:11:19891Z	bd7f27f0-8bb5-11ea-b767-3f1a8f1211ba	2	KELEMBABAN	2b3578f0-914f-11ea-883c-638d8ce4c23d	89
2020-05-11T19:11:34632Z	bd7f27f0-8bb5-11ea-b767-3f1a8f1211ba	2	KELEMBABAN	2b3578f0-914f-11ea-883c-638d8ce4c23d	89
2020-05-11T19:11:50089Z	bd7f27f0-8bb5-11ea-b767-3f1a8f1211ba	2	KELEMBABAN	2b3578f0-914f-11ea-883c-638d8ce4c23d	89
2020-05-11T19:12:05576Z	bd7f27f0-8bb5-11ea-b767-3f1a8f1211ba	2	KELEMBABAN	2b3578f0-914f-11ea-883c-638d8ce4c23d	89
2020-05-11T19:12:21054Z	bd7f27f0-8bb5-11ea-b767-3f1a8f1211ba	2	KELEMBABAN	2b3578f0-914f-11ea-883c-638d8ce4c23d	89
2020-05-11T19:12:36437Z	bd7f27f0-8bb5-11ea-b767-3f1a8f1211ba	2	KELEMBABAN	2b3578f0-914f-11ea-883c-638d8ce4c23d	89
2020-05-11T19:12:51845Z	bd7f27f0-8bb5-11ea-b767-3f1a8f1211ba	2	KELEMBABAN	2b3578f0-914f-11ea-883c-638d8ce4c23d	89
2020-05-11T19:13:07484Z	bd7f27f0-8bb5-11ea-b767-3f1a8f1211ba	2	KELEMBABAN	2b3578f0-914f-11ea-883c-638d8ce4c23d	89
2020-05-11T19:13:23138Z	bd7f27f0-8bb5-11ea-b767-3f1a8f1211ba	2	KELEMBABAN	2b3578f0-914f-11ea-883c-638d8ce4c23d	89
2020-05-11T19:13:38242Z	bd7f27f0-8bb5-11ea-b767-3f1a8f1211ba	2	KELEMBABAN	2b3578f0-914f-11ea-883c-638d8ce4c23d	89
2020-05-11T19:13:53694Z	bd7f27f0-8bb5-11ea-b767-3f1a8f1211ba	2	KELEMBABAN	2b3578f0-914f-11ea-883c-638d8ce4c23d	89















## Lampiran 6 Tabel Hasil Data Rekaman Getaran

Timestamp	Device ID	Channel	Sensor Name	Sensor ID	Data Type	Unit	Value
2020-05-11T18:50:06919Z	bd7f27f0-8bb5-11ea-b767-3f1a8f1211ba	3	GETARAN	2bea22f0-914f-11ea-883c-638d8ce4c23d			0
2020-05-11T18:50:22053Z	bd7f27f0-8bb5-11ea-b767-3f1a8f1211ba	3	GETARAN	2bea22f0-914f-11ea-883c-638d8ce4c23d			0
2020-05-11T18:50:37722Z	bd7f27f0-8bb5-11ea-b767-3f1a8f1211ba	3	GETARAN	2bea22f0-914f-11ea-883c-638d8ce4c23d			0
2020-05-11T18:50:53228Z	bd7f27f0-8bb5-11ea-b767-3f1a8f1211ba	3	GETARAN	2bea22f0-914f-11ea-883c-638d8ce4c23d			23
2020-05-11T18:51:08920Z	bd7f27f0-8bb5-11ea-b767-3f1a8f1211ba	3	GETARAN	2bea22f0-914f-11ea-883c-638d8ce4c23d			44
2020-05-11T18:51:24269Z	bd7f27f0-8bb5-11ea-b767-3f1a8f1211ba	3	GETARAN	2bea22f0-914f-11ea-883c-638d8ce4c23d			10166
2020-05-11T18:51:40022Z	bd7f27f0-8bb5-11ea-b767-3f1a8f1211ba	3	GETARAN	2bea22f0-914f-11ea-883c-638d8ce4c23d			3
2020-05-11T18:51:55587Z	bd7f27f0-8bb5-11ea-b767-3f1a8f1211ba	3	GETARAN	2bea22f0-914f-11ea-883c-638d8ce4c23d			87
2020-05-11T18:52:10695Z	bd7f27f0-8bb5-11ea-b767-3f1a8f1211ba	3	GETARAN	2bea22f0-914f-11ea-883c-638d8ce4c23d			90
2020-05-11T18:52:25955Z	bd7f27f0-8bb5-11ea-b767-3f1a8f1211ba	3	GETARAN	2bea22f0-914f-11ea-883c-638d8ce4c23d			11132
2020-05-11T18:52:41464Z	bd7f27f0-8bb5-11ea-b767-3f1a8f1211ba	3	GETARAN	2bea22f0-914f-11ea-883c-638d8ce4c23d			919
2020-05-11T18:52:57285Z	bd7f27f0-8bb5-11ea-b767-3f1a8f1211ba	3	GETARAN	2bea22f0-914f-11ea-883c-638d8ce4c23d			565
2020-05-11T18:53:12558Z	bd7f27f0-8bb5-11ea-b767-3f1a8f1211ba	3	GETARAN	2bea22f0-914f-11ea-883c-638d8ce4c23d			604
2020-05-11T18:53:28074Z	bd7f27f0-8bb5-11ea-b767-3f1a8f1211ba	3	GETARAN	2bea22f0-914f-11ea-883c-638d8ce4c23d			7317
2020-05-11T18:53:43856Z	bd7f27f0-8bb5-11ea-b767-3f1a8f1211ba	3	GETARAN	2bea22f0-914f-11ea-883c-638d8ce4c23d			1317
2020-05-11T18:53:59118Z	bd7f27f0-8bb5-11ea-b767-3f1a8f1211ba	3	GETARAN	2bea22f0-914f-11ea-883c-638d8ce4c23d			285
2020-05-11T18:54:14504Z	bd7f27f0-8bb5-11ea-b767-3f1a8f1211ba	3	GETARAN	2bea22f0-914f-11ea-883c-638d8ce4c23d			14158
2020-05-11T18:54:29757Z	bd7f27f0-8bb5-11ea-b767-3f1a8f1211ba	3	GETARAN	2bea22f0-914f-11ea-883c-638d8ce4c23d			90
2020-05-11T18:54:45421Z	bd7f27f0-8bb5-11ea-b767-3f1a8f1211ba	3	GETARAN	2bea22f0-914f-11ea-883c-638d8ce4c23d			23217
2020-05-11T18:55:00901Z	bd7f27f0-8bb5-11ea-b767-3f1a8f1211ba	3	GETARAN	2bea22f0-914f-11ea-883c-638d8ce4c23d			1805
2020-05-11T18:55:16536Z	bd7f27f0-8bb5-11ea-b767-3f1a8f1211ba	3	GETARAN	2bea22f0-914f-11ea-883c-638d8ce4c23d			628
2020-05-11T18:55:31794Z	bd7f27f0-8bb5-11ea-b767-3f1a8f1211ba	3	GETARAN	2bea22f0-914f-11ea-883c-638d8ce4c23d			101
2020-05-11T18:55:47270Z	bd7f27f0-8bb5-11ea-b767-3f1a8f1211ba	3	GETARAN	2bea22f0-914f-11ea-883c-638d8ce4c23d			8589
2020-05-11T18:56:02723Z	bd7f27f0-8bb5-11ea-b767-3f1a8f1211ba	3	GETARAN	2bea22f0-914f-11ea-883c-638d8ce4c23d			17
2020-05-11T18:56:18095Z	bd7f27f0-8bb5-11ea-b767-3f1a8f1211ba	3	GETARAN	2bea22f0-914f-11ea-883c-638d8ce4c23d			223
2020-05-11T18:56:34131Z	bd7f27f0-8bb5-11ea-b767-3f1a8f1211ba	3	GETARAN	2bea22f0-914f-11ea-883c-638d8ce4c23d			2184
2020-05-11T18:56:49481Z	bd7f27f0-8bb5-11ea-b767-3f1a8f1211ba	3	GETARAN	2bea22f0-914f-11ea-883c-638d8ce4c23d			237
2020-05-11T18:57:04898Z	bd7f27f0-8bb5-11ea-b767-3f1a8f1211ba	3	GETARAN	2bea22f0-914f-11ea-883c-638d8ce4c23d			243

2020-05-11T18:57:23120Z	bd7f27f0-8bb5-11ea-b767-3f1a8f1211ba	3	GETARAN	2bea22f0-914f-11ea-883c-638d8ce4c23d	9453
2020-05-11T18:57:35442Z	bd7f27f0-8bb5-11ea-b767-3f1a8f1211ba	3	GETARAN	2bea22f0-914f-11ea-883c-638d8ce4c23d	755
2020-05-11T18:57:51089Z	bd7f27f0-8bb5-11ea-b767-3f1a8f1211ba	3	GETARAN	2bea22f0-914f-11ea-883c-638d8ce4c23d	1063
2020-05-11T18:58:06524Z	bd7f27f0-8bb5-11ea-b767-3f1a8f1211ba	3	GETARAN	2bea22f0-914f-11ea-883c-638d8ce4c23d	11718
2020-05-11T18:58:22716Z	bd7f27f0-8bb5-11ea-b767-3f1a8f1211ba	3	GETARAN	2bea22f0-914f-11ea-883c-638d8ce4c23d	31
2020-05-11T18:58:37633Z	bd7f27f0-8bb5-11ea-b767-3f1a8f1211ba	3	GETARAN	2bea22f0-914f-11ea-883c-638d8ce4c23d	213
2020-05-11T18:58:53491Z	bd7f27f0-8bb5-11ea-b767-3f1a8f1211ba	3	GETARAN	2bea22f0-914f-11ea-883c-638d8ce4c23d	902
2020-05-11T18:59:08793Z	bd7f27f0-8bb5-11ea-b767-3f1a8f1211ba	3	GETARAN	2bea22f0-914f-11ea-883c-638d8ce4c23d	3
2020-05-11T18:59:24236Z	bd7f27f0-8bb5-11ea-b767-3f1a8f1211ba	3	GETARAN	2bea22f0-914f-11ea-883c-638d8ce4c23d	213
2020-05-11T18:59:39574Z	bd7f27f0-8bb5-11ea-b767-3f1a8f1211ba	3	GETARAN	2bea22f0-914f-11ea-883c-638d8ce4c23d	17838
2020-05-11T18:59:55015Z	bd7f27f0-8bb5-11ea-b767-3f1a8f1211ba	3	GETARAN	2bea22f0-914f-11ea-883c-638d8ce4c23d	147
2020-05-11T19:00:10523Z	bd7f27f0-8bb5-11ea-b767-3f1a8f1211ba	3	GETARAN	2bea22f0-914f-11ea-883c-638d8ce4c23d	186
2020-05-11T19:00:25966Z	bd7f27f0-8bb5-11ea-b767-3f1a8f1211ba	3	GETARAN	2bea22f0-914f-11ea-883c-638d8ce4c23d	545
2020-05-11T19:00:41297Z	bd7f27f0-8bb5-11ea-b767-3f1a8f1211ba	3	GETARAN	2bea22f0-914f-11ea-883c-638d8ce4c23d	475
2020-05-11T19:00:56868Z	bd7f27f0-8bb5-11ea-b767-3f1a8f1211ba	3	GETARAN	2bea22f0-914f-11ea-883c-638d8ce4c23d	676
2020-05-11T19:01:12306Z	bd7f27f0-8bb5-11ea-b767-3f1a8f1211ba	3	GETARAN	2bea22f0-914f-11ea-883c-638d8ce4c23d	158
2020-05-11T19:01:27694Z	bd7f27f0-8bb5-11ea-b767-3f1a8f1211ba	3	GETARAN	2bea22f0-914f-11ea-883c-638d8ce4c23d	136
2020-05-11T19:01:43658Z	bd7f27f0-8bb5-11ea-b767-3f1a8f1211ba	3	GETARAN	2bea22f0-914f-11ea-883c-638d8ce4c23d	1241
2020-05-11T19:01:58885Z	bd7f27f0-8bb5-11ea-b767-3f1a8f1211ba	3	GETARAN	2bea22f0-914f-11ea-883c-638d8ce4c23d	202
2020-05-11T19:02:14723Z	bd7f27f0-8bb5-11ea-b767-3f1a8f1211ba	3	GETARAN	2bea22f0-914f-11ea-883c-638d8ce4c23d	1321
2020-05-11T19:02:30258Z	bd7f27f0-8bb5-11ea-b767-3f1a8f1211ba	3	GETARAN	2bea22f0-914f-11ea-883c-638d8ce4c23d	506
2020-05-11T19:02:45722Z	bd7f27f0-8bb5-11ea-b767-3f1a8f1211ba	3	GETARAN	2bea22f0-914f-11ea-883c-638d8ce4c23d	202
2020-05-11T19:03:0113.8Z	bd7f27f0-8bb5-11ea-b767-3f1a8f1211ba	3	GETARAN	2bea22f0-914f-11ea-883c-638d8ce4c23d	357
2020-05-11T19:03:16979Z	bd7f27f0-8bb5-11ea-b767-3f1a8f1211ba	3	GETARAN	2bea22f0-914f-11ea-883c-638d8ce4c23d	283
2020-05-11T19:03:32552Z	bd7f27f0-8bb5-11ea-b767-3f1a8f1211ba	3	GETARAN	2bea22f0-914f-11ea-883c-638d8ce4c23d	136
2020-05-11T19:03:47573Z	bd7f27f0-8bb5-11ea-b767-3f1a8f1211ba	3	GETARAN	2bea22f0-914f-11ea-883c-638d8ce4c23d	79
2020-05-11T19:04:02937Z	bd7f27f0-8bb5-11ea-b767-3f1a8f1211ba	3	GETARAN	2bea22f0-914f-11ea-883c-638d8ce4c23d	22919
2020-05-11T19:04:19352Z	bd7f27f0-8bb5-11ea-b767-3f1a8f1211ba	3	GETARAN	2bea22f0-914f-11ea-883c-638d8ce4c23d	134
2020-05-11T19:04:34211Z	bd7f27f0-8bb5-11ea-b767-3f1a8f1211ba	3	GETARAN	2bea22f0-914f-11ea-883c-638d8ce4c23d	2221
2020-05-11T19:04:49558Z	bd7f27f0-8bb5-11ea-b767-3f1a8f1211ba	3	GETARAN	2bea22f0-914f-11ea-883c-638d8ce4c23d	1289

2020-05-11T19:05:05868Z	bd7f27f0-8bb5-11ea-b767-3f1a8f1211ba	3	GETARAN	2bea22f0-914f-11ea-883c-638d8ce4c23d	11233
2020-05-11T19:05:21298Z	bd7f27f0-8bb5-11ea-b767-3f1a8f1211ba	3	GETARAN	2bea22f0-914f-11ea-883c-638d8ce4c23d	55
2020-05-11T19:05:36824Z	bd7f27f0-8bb5-11ea-b767-3f1a8f1211ba	3	GETARAN	2bea22f0-914f-11ea-883c-638d8ce4c23d	7
2020-05-11T19:05:52843Z	bd7f27f0-8bb5-11ea-b767-3f1a8f1211ba	3	GETARAN	2bea22f0-914f-11ea-883c-638d8ce4c23d	75
2020-05-11T19:06:07364Z	bd7f27f0-8bb5-11ea-b767-3f1a8f1211ba	3	GETARAN	2bea22f0-914f-11ea-883c-638d8ce4c23d	716
2020-05-11T19:06:23126Z	bd7f27f0-8bb5-11ea-b767-3f1a8f1211ba	3	GETARAN	2bea22f0-914f-11ea-883c-638d8ce4c23d	90
2020-05-11T19:06:38941Z	bd7f27f0-8bb5-11ea-b767-3f1a8f1211ba	3	GETARAN	2bea22f0-914f-11ea-883c-638d8ce4c23d	814
2020-05-11T19:06:54142Z	bd7f27f0-8bb5-11ea-b767-3f1a8f1211ba	3	GETARAN	2bea22f0-914f-11ea-883c-638d8ce4c23d	18
2020-05-11T19:07:10024Z	bd7f27f0-8bb5-11ea-b767-3f1a8f1211ba	3	GETARAN	2bea22f0-914f-11ea-883c-638d8ce4c23d	1326
2020-05-11T19:07:25237Z	bd7f27f0-8bb5-11ea-b767-3f1a8f1211ba	3	GETARAN	2bea22f0-914f-11ea-883c-638d8ce4c23d	11
2020-05-11T19:07:41374Z	bd7f27f0-8bb5-11ea-b767-3f1a8f1211ba	3	GETARAN	2bea22f0-914f-11ea-883c-638d8ce4c23d	2119
2020-05-11T19:07:56798Z	bd7f27f0-8bb5-11ea-b767-3f1a8f1211ba	3	GETARAN	2bea22f0-914f-11ea-883c-638d8ce4c23d	987
2020-05-11T19:08:12105Z	bd7f27f0-8bb5-11ea-b767-3f1a8f1211ba	3	GETARAN	2bea22f0-914f-11ea-883c-638d8ce4c23d	22
2020-05-11T19:08:28659Z	bd7f27f0-8bb5-11ea-b767-3f1a8f1211ba	3	GETARAN	2bea22f0-914f-11ea-883c-638d8ce4c23d	13
2020-05-11T19:08:43491Z	bd7f27f0-8bb5-11ea-b767-3f1a8f1211ba	3	GETARAN	2bea22f0-914f-11ea-883c-638d8ce4c23d	8280
2020-05-11T19:08:59384Z	bd7f27f0-8bb5-11ea-b767-3f1a8f1211ba	3	GETARAN	2bea22f0-914f-11ea-883c-638d8ce4c23d	83
2020-05-11T19:09:14979Z	bd7f27f0-8bb5-11ea-b767-3f1a8f1211ba	3	GETARAN	2bea22f0-914f-11ea-883c-638d8ce4c23d	73
2020-05-11T19:09:30307Z	bd7f27f0-8bb5-11ea-b767-3f1a8f1211ba	3	GETARAN	2bea22f0-914f-11ea-883c-638d8ce4c23d	1783
2020-05-11T19:09:46422Z	bd7f27f0-8bb5-11ea-b767-3f1a8f1211ba	3	GETARAN	2bea22f0-914f-11ea-883c-638d8ce4c23d	1187
2020-05-11T19:10:04057Z	bd7f27f0-8bb5-11ea-b767-3f1a8f1211ba	3	GETARAN	2bea22f0-914f-11ea-883c-638d8ce4c23d	6237
2020-05-11T19:10:19553Z	bd7f27f0-8bb5-11ea-b767-3f1a8f1211ba	3	GETARAN	2bea22f0-914f-11ea-883c-638d8ce4c23d	38
2020-05-11T19:10:34799Z	bd7f27f0-8bb5-11ea-b767-3f1a8f1211ba	3	GETARAN	2bea22f0-914f-11ea-883c-638d8ce4c23d	243
2020-05-11T19:10:50068Z	bd7f27f0-8bb5-11ea-b767-3f1a8f1211ba	3	GETARAN	2bea22f0-914f-11ea-883c-638d8ce4c23d	635
2020-05-11T19:11:05450Z	bd7f27f0-8bb5-11ea-b767-3f1a8f1211ba	3	GETARAN	2bea22f0-914f-11ea-883c-638d8ce4c23d	132
2020-05-11T19:11:19891Z	bd7f27f0-8bb5-11ea-b767-3f1a8f1211ba	3	GETARAN	2bea22f0-914f-11ea-883c-638d8ce4c23d	11510
2020-05-11T19:11:34632Z	bd7f27f0-8bb5-11ea-b767-3f1a8f1211ba	3	GETARAN	2bea22f0-914f-11ea-883c-638d8ce4c23d	729
2020-05-11T19:11:50089Z	bd7f27f0-8bb5-11ea-b767-3f1a8f1211ba	3	GETARAN	2bea22f0-914f-11ea-883c-638d8ce4c23d	554
2020-05-11T19:12:05576Z	bd7f27f0-8bb5-11ea-b767-3f1a8f1211ba	3	GETARAN	2bea22f0-914f-11ea-883c-638d8ce4c23d	552
2020-05-11T19:12:21054Z	bd7f27f0-8bb5-11ea-b767-3f1a8f1211ba	3	GETARAN	2bea22f0-914f-11ea-883c-638d8ce4c23d	151
2020-05-11T19:12:36437Z	bd7f27f0-8bb5-11ea-b767-3f1a8f1211ba	3	GETARAN	2bea22f0-914f-11ea-883c-638d8ce4c23d	438

2020-05-11T19:12:51845Z	bd7f27f0-8bb5-11ea-b767-3f1a8f1211ba	3	GETARAN	2bea22f0-914f-11ea-883c-638d8ce4c23d	403
2020-05-11T19:13:07484Z	bd7f27f0-8bb5-11ea-b767-3f1a8f1211ba	3	GETARAN	2bea22f0-914f-11ea-883c-638d8ce4c23d	83
2020-05-11T19:13:23138Z	bd7f27f0-8bb5-11ea-b767-3f1a8f1211ba	3	GETARAN	2bea22f0-914f-11ea-883c-638d8ce4c23d	44869
2020-05-11T19:13:38242Z	bd7f27f0-8bb5-11ea-b767-3f1a8f1211ba	3	GETARAN	2bea22f0-914f-11ea-883c-638d8ce4c23d	114
2020-05-11T19:13:53694Z	bd7f27f0-8bb5-11ea-b767-3f1a8f1211ba	3	GETARAN	2bea22f0-914f-11ea-883c-638d8ce4c23d	359
2020-05-11T19:14:09562Z	bd7f27f0-8bb5-11ea-b767-3f1a8f1211ba	3	GETARAN	2bea22f0-914f-11ea-883c-638d8ce4c23d	16
2020-05-11T19:14:24732Z	bd7f27f0-8bb5-11ea-b767-3f1a8f1211ba	3	GETARAN	2bea22f0-914f-11ea-883c-638d8ce4c23d	202
2020-05-11T19:14:40148Z	bd7f27f0-8bb5-11ea-b767-3f1a8f1211ba	3	GETARAN	2bea22f0-914f-11ea-883c-638d8ce4c23d	162
2020-05-11T19:14:55717Z	bd7f27f0-8bb5-11ea-b767-3f1a8f1211ba	3	GETARAN	2bea22f0-914f-11ea-883c-638d8ce4c23d	8369
2020-05-11T19:15:113.13Z	bd7f27f0-8bb5-11ea-b767-3f1a8f1211ba	3	GETARAN	2bea22f0-914f-11ea-883c-638d8ce4c23d	75
2020-05-11T19:15:27220Z	bd7f27f0-8bb5-11ea-b767-3f1a8f1211ba	3	GETARAN	2bea22f0-914f-11ea-883c-638d8ce4c23d	403
2020-05-11T19:15:42606Z	bd7f27f0-8bb5-11ea-b767-3f1a8f1211ba	3	GETARAN	2bea22f0-914f-11ea-883c-638d8ce4c23d	495
2020-05-11T19:15:58632Z	bd7f27f0-8bb5-11ea-b767-3f1a8f1211ba	3	GETARAN	2bea22f0-914f-11ea-883c-638d8ce4c23d	241
2020-05-11T19:19:50262Z	bd7f27f0-8bb5-11ea-b767-3f1a8f1211ba	3	GETARAN	2bea22f0-914f-11ea-883c-638d8ce4c23d	309
2020-05-11T19:20:06819Z	bd7f27f0-8bb5-11ea-b767-3f1a8f1211ba	3	GETARAN	2bea22f0-914f-11ea-883c-638d8ce4c23d	18959
2020-05-11T19:20:26389Z	bd7f27f0-8bb5-11ea-b767-3f1a8f1211ba	3	GETARAN	2bea22f0-914f-11ea-883c-638d8ce4c23d	127
2020-05-11T19:19:26291Z	bd7f27f0-8bb5-11ea-b767-3f1a8f1211ba	3	GETARAN	2bea22f0-914f-11ea-883c-638d8ce4c23d	919
2020-05-11T19:19:26351Z	bd7f27f0-8bb5-11ea-b767-3f1a8f1211ba	3	GETARAN	2bea22f0-914f-11ea-883c-638d8ce4c23d	508
2020-05-11T19:19:27341Z	bd7f27f0-8bb5-11ea-b767-3f1a8f1211ba	3	GETARAN	2bea22f0-914f-11ea-883c-638d8ce4c23d	217
2020-05-11T19:19:27342Z	bd7f27f0-8bb5-11ea-b767-3f1a8f1211ba	3	GETARAN	2bea22f0-914f-11ea-883c-638d8ce4c23d	313
2020-05-11T19:19:43103Z	bd7f27f0-8bb5-11ea-b767-3f1a8f1211ba	3	GETARAN	2bea22f0-914f-11ea-883c-638d8ce4c23d	24
2020-05-11T19:20:01247Z	bd7f27f0-8bb5-11ea-b767-3f1a8f1211ba	3	GETARAN	2bea22f0-914f-11ea-883c-638d8ce4c23d	291
2020-05-11T19:20:16139Z	bd7f27f0-8bb5-11ea-b767-3f1a8f1211ba	3	GETARAN	2bea22f0-914f-11ea-883c-638d8ce4c23d	125
2020-05-11T19:20:33277Z	bd7f27f0-8bb5-11ea-b767-3f1a8f1211ba	3	GETARAN	2bea22f0-914f-11ea-883c-638d8ce4c23d	274
2020-05-11T19:20:50638Z	bd7f27f0-8bb5-11ea-b767-3f1a8f1211ba	3	GETARAN	2bea22f0-914f-11ea-883c-638d8ce4c23d	16773
2020-05-11T19:21:06883Z	bd7f27f0-8bb5-11ea-b767-3f1a8f1211ba	3	GETARAN	2bea22f0-914f-11ea-883c-638d8ce4c23d	744
2020-05-11T19:21:20884Z	bd7f27f0-8bb5-11ea-b767-3f1a8f1211ba	3	GETARAN	2bea22f0-914f-11ea-883c-638d8ce4c23d	245
2020-05-11T19:21:35973Z	bd7f27f0-8bb5-11ea-b767-3f1a8f1211ba	3	GETARAN	2bea22f0-914f-11ea-883c-638d8ce4c23d	497
2020-05-11T19:21:53387Z	bd7f27f0-8bb5-11ea-b767-3f1a8f1211ba	3	GETARAN	2bea22f0-914f-11ea-883c-638d8ce4c23d	740
2020-05-11T19:22:113.53Z	bd7f27f0-8bb5-11ea-b767-3f1a8f1211ba	3	GETARAN	2bea22f0-914f-11ea-883c-638d8ce4c23d	44



2020-05-11T19:22:27323Z	bd7f27f0-8bb5-11ea-b767-3f1a8f1211ba	3	GETARAN	2bea22f0-914f-11ea-883c-638d8ce4c23d	265
2020-05-11T19:22:43953Z	bd7f27f0-8bb5-11ea-b767-3f1a8f1211ba	3	GETARAN	2bea22f0-914f-11ea-883c-638d8ce4c23d	894
2020-05-11T19:23:01680Z	bd7f27f0-8bb5-11ea-b767-3f1a8f1211ba	3	GETARAN	2bea22f0-914f-11ea-883c-638d8ce4c23d	576
2020-05-11T19:23:18265Z	bd7f27f0-8bb5-11ea-b767-3f1a8f1211ba	3	GETARAN	2bea22f0-914f-11ea-883c-638d8ce4c23d	18
2020-05-11T19:23:34161Z	bd7f27f0-8bb5-11ea-b767-3f1a8f1211ba	3	GETARAN	2bea22f0-914f-11ea-883c-638d8ce4c23d	33
2020-05-11T19:23:51230Z	bd7f27f0-8bb5-11ea-b767-3f1a8f1211ba	3	GETARAN	2bea22f0-914f-11ea-883c-638d8ce4c23d	68
2020-05-11T19:24:07657Z	bd7f27f0-8bb5-11ea-b767-3f1a8f1211ba	3	GETARAN	2bea22f0-914f-11ea-883c-638d8ce4c23d	543
2020-05-11T19:24:24819Z	bd7f27f0-8bb5-11ea-b767-3f1a8f1211ba	3	GETARAN	2bea22f0-914f-11ea-883c-638d8ce4c23d	495
2020-05-11T19:24:42037Z	bd7f27f0-8bb5-11ea-b767-3f1a8f1211ba	3	GETARAN	2bea22f0-914f-11ea-883c-638d8ce4c23d	48
2020-05-11T19:24:58490Z	bd7f27f0-8bb5-11ea-b767-3f1a8f1211ba	3	GETARAN	2bea22f0-914f-11ea-883c-638d8ce4c23d	230
2020-05-11T19:25:15684Z	bd7f27f0-8bb5-11ea-b767-3f1a8f1211ba	3	GETARAN	2bea22f0-914f-11ea-883c-638d8ce4c23d	44
2020-05-11T19:25:32464Z	bd7f27f0-8bb5-11ea-b767-3f1a8f1211ba	3	GETARAN	2bea22f0-914f-11ea-883c-638d8ce4c23d	156
2020-05-11T19:25:49184Z	bd7f27f0-8bb5-11ea-b767-3f1a8f1211ba	3	GETARAN	2bea22f0-914f-11ea-883c-638d8ce4c23d	94
2020-05-11T19:26:04358Z	bd7f27f0-8bb5-11ea-b767-3f1a8f1211ba	3	GETARAN	2bea22f0-914f-11ea-883c-638d8ce4c23d	228
2020-05-11T19:26:21414Z	bd7f27f0-8bb5-11ea-b767-3f1a8f1211ba	3	GETARAN	2bea22f0-914f-11ea-883c-638d8ce4c23d	129
2020-05-11T19:26:38144Z	bd7f27f0-8bb5-11ea-b767-3f1a8f1211ba	3	GETARAN	2bea22f0-914f-11ea-883c-638d8ce4c23d	164
2020-05-11T19:26:55477Z	bd7f27f0-8bb5-11ea-b767-3f1a8f1211ba	3	GETARAN	2bea22f0-914f-11ea-883c-638d8ce4c23d	215
2020-05-11T19:27:12146Z	bd7f27f0-8bb5-11ea-b767-3f1a8f1211ba	3	GETARAN	2bea22f0-914f-11ea-883c-638d8ce4c23d	11709
2020-05-11T19:27:29193Z	bd7f27f0-8bb5-11ea-b767-3f1a8f1211ba	3	GETARAN	2bea22f0-914f-11ea-883c-638d8ce4c23d	147
2020-05-11T19:27:46088Z	bd7f27f0-8bb5-11ea-b767-3f1a8f1211ba	3	GETARAN	2bea22f0-914f-11ea-883c-638d8ce4c23d	147
2020-05-11T19:28:03141Z	bd7f27f0-8bb5-11ea-b767-3f1a8f1211ba	3	GETARAN	2bea22f0-914f-11ea-883c-638d8ce4c23d	1019
2020-05-11T19:28:20345Z	bd7f27f0-8bb5-11ea-b767-3f1a8f1211ba	3	GETARAN	2bea22f0-914f-11ea-883c-638d8ce4c23d	169
2020-05-11T19:28:37337Z	bd7f27f0-8bb5-11ea-b767-3f1a8f1211ba	3	GETARAN	2bea22f0-914f-11ea-883c-638d8ce4c23d	206
2020-05-11T19:28:54107Z	bd7f27f0-8bb5-11ea-b767-3f1a8f1211ba	3	GETARAN	2bea22f0-914f-11ea-883c-638d8ce4c23d	80
2020-05-11T19:29:11295Z	bd7f27f0-8bb5-11ea-b767-3f1a8f1211ba	3	GETARAN	2bea22f0-914f-11ea-883c-638d8ce4c23d	11235
2020-05-11T19:29:28265Z	bd7f27f0-8bb5-11ea-b767-3f1a8f1211ba	3	GETARAN	2bea22f0-914f-11ea-883c-638d8ce4c23d	55
2020-05-11T19:29:45324Z	bd7f27f0-8bb5-11ea-b767-3f1a8f1211ba	3	GETARAN	2bea22f0-914f-11ea-883c-638d8ce4c23d	24
2020-05-11T19:30:03181Z	bd7f27f0-8bb5-11ea-b767-3f1a8f1211ba	3	GETARAN	2bea22f0-914f-11ea-883c-638d8ce4c23d	86
2020-05-11T19:30:19335Z	bd7f27f0-8bb5-11ea-b767-3f1a8f1211ba	3	GETARAN	2bea22f0-914f-11ea-883c-638d8ce4c23d	167
2020-05-11T19:30:36109Z	bd7f27f0-8bb5-11ea-b767-3f1a8f1211ba	3	GETARAN	2bea22f0-914f-11ea-883c-638d8ce4c23d	18

2020-05-11T19:30:53019Z	bd7f27f0-8bb5-11ea-b767-3f1a8f1211ba	3	GETARAN	2bea22f0-914f-11ea-883c-638d8ce4c23d	51
2020-05-11T19:31:10577Z	bd7f27f0-8bb5-11ea-b767-3f1a8f1211ba	3	GETARAN	2bea22f0-914f-11ea-883c-638d8ce4c23d	86
2020-05-11T19:31:27077Z	bd7f27f0-8bb5-11ea-b767-3f1a8f1211ba	3	GETARAN	2bea22f0-914f-11ea-883c-638d8ce4c23d	7
2020-05-11T19:31:43960Z	bd7f27f0-8bb5-11ea-b767-3f1a8f1211ba	3	GETARAN	2bea22f0-914f-11ea-883c-638d8ce4c23d	16
2020-05-11T19:32:01393Z	bd7f27f0-8bb5-11ea-b767-3f1a8f1211ba	3	GETARAN	2bea22f0-914f-11ea-883c-638d8ce4c23d	188
2020-05-11T19:32:17974Z	bd7f27f0-8bb5-11ea-b767-3f1a8f1211ba	3	GETARAN	2bea22f0-914f-11ea-883c-638d8ce4c23d	40
2020-05-11T19:32:34942Z	bd7f27f0-8bb5-11ea-b767-3f1a8f1211ba	3	GETARAN	2bea22f0-914f-11ea-883c-638d8ce4c23d	416
2020-05-11T19:32:52319Z	bd7f27f0-8bb5-11ea-b767-3f1a8f1211ba	3	GETARAN	2bea22f0-914f-11ea-883c-638d8ce4c23d	1459
2020-05-11T19:33:09232Z	bd7f27f0-8bb5-11ea-b767-3f1a8f1211ba	3	GETARAN	2bea22f0-914f-11ea-883c-638d8ce4c23d	433
2020-05-11T19:33:26221Z	bd7f27f0-8bb5-11ea-b767-3f1a8f1211ba	3	GETARAN	2bea22f0-914f-11ea-883c-638d8ce4c23d	68
2020-05-11T19:33:42913Z	bd7f27f0-8bb5-11ea-b767-3f1a8f1211ba	3	GETARAN	2bea22f0-914f-11ea-883c-638d8ce4c23d	368
2020-05-11T19:34:00197Z	bd7f27f0-8bb5-11ea-b767-3f1a8f1211ba	3	GETARAN	2bea22f0-914f-11ea-883c-638d8ce4c23d	90
2020-05-11T19:34:16875Z	bd7f27f0-8bb5-11ea-b767-3f1a8f1211ba	3	GETARAN	2bea22f0-914f-11ea-883c-638d8ce4c23d	27
2020-05-11T19:34:33901Z	bd7f27f0-8bb5-11ea-b767-3f1a8f1211ba	3	GETARAN	2bea22f0-914f-11ea-883c-638d8ce4c23d	162
2020-05-11T19:34:50867Z	bd7f27f0-8bb5-11ea-b767-3f1a8f1211ba	3	GETARAN	2bea22f0-914f-11ea-883c-638d8ce4c23d	429
2020-05-11T19:35:07904Z	bd7f27f0-8bb5-11ea-b767-3f1a8f1211ba	3	GETARAN	2bea22f0-914f-11ea-883c-638d8ce4c23d	1247
2020-05-11T19:35:25312Z	bd7f27f0-8bb5-11ea-b767-3f1a8f1211ba	3	GETARAN	2bea22f0-914f-11ea-883c-638d8ce4c23d	101
2020-05-11T19:35:42112Z	bd7f27f0-8bb5-11ea-b767-3f1a8f1211ba	3	GETARAN	2bea22f0-914f-11ea-883c-638d8ce4c23d	718
2020-05-11T19:35:58853Z	bd7f27f0-8bb5-11ea-b767-3f1a8f1211ba	3	GETARAN	2bea22f0-914f-11ea-883c-638d8ce4c23d	773
2020-05-11T19:36:16314Z	bd7f27f0-8bb5-11ea-b767-3f1a8f1211ba	3	GETARAN	2bea22f0-914f-11ea-883c-638d8ce4c23d	335
2020-05-11T19:36:32854Z	bd7f27f0-8bb5-11ea-b767-3f1a8f1211ba	3	GETARAN	2bea22f0-914f-11ea-883c-638d8ce4c23d	53
2020-05-11T19:36:50070Z	bd7f27f0-8bb5-11ea-b767-3f1a8f1211ba	3	GETARAN	2bea22f0-914f-11ea-883c-638d8ce4c23d	534
2020-05-11T19:37:07017Z	bd7f27f0-8bb5-11ea-b767-3f1a8f1211ba	3	GETARAN	2bea22f0-914f-11ea-883c-638d8ce4c23d	134
2020-05-11T19:37:23777Z	bd7f27f0-8bb5-11ea-b767-3f1a8f1211ba	3	GETARAN	2bea22f0-914f-11ea-883c-638d8ce4c23d	186
2020-05-11T19:37:40773Z	bd7f27f0-8bb5-11ea-b767-3f1a8f1211ba	3	GETARAN	2bea22f0-914f-11ea-883c-638d8ce4c23d	1494
2020-05-11T19:37:57746Z	bd7f27f0-8bb5-11ea-b767-3f1a8f1211ba	3	GETARAN	2bea22f0-914f-11ea-883c-638d8ce4c23d	7104
2020-05-11T19:38:15175Z	bd7f27f0-8bb5-11ea-b767-3f1a8f1211ba	3	GETARAN	2bea22f0-914f-11ea-883c-638d8ce4c23d	86
2020-05-11T19:38:31798Z	bd7f27f0-8bb5-11ea-b767-3f1a8f1211ba	3	GETARAN	2bea22f0-914f-11ea-883c-638d8ce4c23d	1055
2020-05-11T19:38:48993Z	bd7f27f0-8bb5-11ea-b767-3f1a8f1211ba	3	GETARAN	2bea22f0-914f-11ea-883c-638d8ce4c23d	156
2020-05-11T19:39:06298Z	bd7f27f0-8bb5-11ea-b767-3f1a8f1211ba	3	GETARAN	2bea22f0-914f-11ea-883c-638d8ce4c23d	51

2020-05-11T19:39:23024Z	bd7f27f0-8bb5-11ea-b767-3f1a8f1211ba	3	GETARAN	2bea22f0-914f-11ea-883c-638d8ce4c23d	320
2020-05-11T19:39:39691Z	bd7f27f0-8bb5-11ea-b767-3f1a8f1211ba	3	GETARAN	2bea22f0-914f-11ea-883c-638d8ce4c23d	374
2020-05-11T19:39:56349Z	bd7f27f0-8bb5-11ea-b767-3f1a8f1211ba	3	GETARAN	2bea22f0-914f-11ea-883c-638d8ce4c23d	851
2020-05-11T19:40:13190Z	bd7f27f0-8bb5-11ea-b767-3f1a8f1211ba	3	GETARAN	2bea22f0-914f-11ea-883c-638d8ce4c23d	713
2020-05-11T19:40:30191Z	bd7f27f0-8bb5-11ea-b767-3f1a8f1211ba	3	GETARAN	2bea22f0-914f-11ea-883c-638d8ce4c23d	75
2020-05-11T19:40:47107Z	bd7f27f0-8bb5-11ea-b767-3f1a8f1211ba	3	GETARAN	2bea22f0-914f-11ea-883c-638d8ce4c23d	217
2020-05-11T19:41:04109Z	bd7f27f0-8bb5-11ea-b767-3f1a8f1211ba	3	GETARAN	2bea22f0-914f-11ea-883c-638d8ce4c23d	1100
2020-05-11T19:41:21309Z	bd7f27f0-8bb5-11ea-b767-3f1a8f1211ba	3	GETARAN	2bea22f0-914f-11ea-883c-638d8ce4c23d	442
2020-05-11T19:41:38276Z	bd7f27f0-8bb5-11ea-b767-3f1a8f1211ba	3	GETARAN	2bea22f0-914f-11ea-883c-638d8ce4c23d	171
2020-05-11T19:41:54988Z	bd7f27f0-8bb5-11ea-b767-3f1a8f1211ba	3	GETARAN	2bea22f0-914f-11ea-883c-638d8ce4c23d	184
2020-05-11T19:42:12229Z	bd7f27f0-8bb5-11ea-b767-3f1a8f1211ba	3	GETARAN	2bea22f0-914f-11ea-883c-638d8ce4c23d	252
2020-05-11T19:42:29074Z	bd7f27f0-8bb5-11ea-b767-3f1a8f1211ba	3	GETARAN	2bea22f0-914f-11ea-883c-638d8ce4c23d	2575
2020-05-11T19:42:46278Z	bd7f27f0-8bb5-11ea-b767-3f1a8f1211ba	3	GETARAN	2bea22f0-914f-11ea-883c-638d8ce4c23d	484
2020-05-11T19:43:02974Z	bd7f27f0-8bb5-11ea-b767-3f1a8f1211ba	3	GETARAN	2bea22f0-914f-11ea-883c-638d8ce4c23d	278
2020-05-11T19:43:20338Z	bd7f27f0-8bb5-11ea-b767-3f1a8f1211ba	3	GETARAN	2bea22f0-914f-11ea-883c-638d8ce4c23d	193
2020-05-11T19:43:37168Z	bd7f27f0-8bb5-11ea-b767-3f1a8f1211ba	3	GETARAN	2bea22f0-914f-11ea-883c-638d8ce4c23d	230
2020-05-11T19:43:54057Z	bd7f27f0-8bb5-11ea-b767-3f1a8f1211ba	3	GETARAN	2bea22f0-914f-11ea-883c-638d8ce4c23d	324
2020-05-11T19:44:11271Z	bd7f27f0-8bb5-11ea-b767-3f1a8f1211ba	3	GETARAN	2bea22f0-914f-11ea-883c-638d8ce4c23d	713
2020-05-11T19:44:28262Z	bd7f27f0-8bb5-11ea-b767-3f1a8f1211ba	3	GETARAN	2bea22f0-914f-11ea-883c-638d8ce4c23d	24
2020-05-11T19:45:06203Z	bd7f27f0-8bb5-11ea-b767-3f1a8f1211ba	3	GETARAN	2bea22f0-914f-11ea-883c-638d8ce4c23d	186
2020-05-11T19:45:06799Z	bd7f27f0-8bb5-11ea-b767-3f1a8f1211ba	3	GETARAN	2bea22f0-914f-11ea-883c-638d8ce4c23d	184
2020-05-11T19:45:18179Z	bd7f27f0-8bb5-11ea-b767-3f1a8f1211ba	3	GETARAN	2bea22f0-914f-11ea-883c-638d8ce4c23d	541
2020-05-11T19:45:35453Z	bd7f27f0-8bb5-11ea-b767-3f1a8f1211ba	3	GETARAN	2bea22f0-914f-11ea-883c-638d8ce4c23d	204
2020-05-11T19:45:52193Z	bd7f27f0-8bb5-11ea-b767-3f1a8f1211ba	3	GETARAN	2bea22f0-914f-11ea-883c-638d8ce4c23d	101
2020-05-11T19:46:09402Z	bd7f27f0-8bb5-11ea-b767-3f1a8f1211ba	3	GETARAN	2bea22f0-914f-11ea-883c-638d8ce4c23d	57
2020-05-11T19:46:26162Z	bd7f27f0-8bb5-11ea-b767-3f1a8f1211ba	3	GETARAN	2bea22f0-914f-11ea-883c-638d8ce4c23d	12728
2020-05-11T19:46:43378Z	bd7f27f0-8bb5-11ea-b767-3f1a8f1211ba	3	GETARAN	2bea22f0-914f-11ea-883c-638d8ce4c23d	101
2020-05-11T19:47:00140Z	bd7f27f0-8bb5-11ea-b767-3f1a8f1211ba	3	GETARAN	2bea22f0-914f-11ea-883c-638d8ce4c23d	254
2020-05-11T19:47:17502Z	bd7f27f0-8bb5-11ea-b767-3f1a8f1211ba	3	GETARAN	2bea22f0-914f-11ea-883c-638d8ce4c23d	94
2020-05-11T19:47:35166Z	bd7f27f0-8bb5-11ea-b767-3f1a8f1211ba	3	GETARAN	2bea22f0-914f-11ea-883c-638d8ce4c23d	3

2020-05-11T19:47:51401Z	bd7f27f0-8bb5-11ea-b767-3f1a8f1211ba	3	GETARAN	2bea22f0-914f-11ea-883c-638d8ce4c23d	147
2020-05-11T19:48:07709Z	bd7f27f0-8bb5-11ea-b767-3f1a8f1211ba	3	GETARAN	2bea22f0-914f-11ea-883c-638d8ce4c23d	173
2020-05-11T19:48:24570Z	bd7f27f0-8bb5-11ea-b767-3f1a8f1211ba	3	GETARAN	2bea22f0-914f-11ea-883c-638d8ce4c23d	471
2020-05-11T19:48:41814Z	bd7f27f0-8bb5-11ea-b767-3f1a8f1211ba	3	GETARAN	2bea22f0-914f-11ea-883c-638d8ce4c23d	199
2020-05-11T19:48:58543Z	bd7f27f0-8bb5-11ea-b767-3f1a8f1211ba	3	GETARAN	2bea22f0-914f-11ea-883c-638d8ce4c23d	339
2020-05-11T19:49:14593Z	bd7f27f0-8bb5-11ea-b767-3f1a8f1211ba	3	GETARAN	2bea22f0-914f-11ea-883c-638d8ce4c23d	75
2020-05-11T19:49:31748Z	bd7f27f0-8bb5-11ea-b767-3f1a8f1211ba	3	GETARAN	2bea22f0-914f-11ea-883c-638d8ce4c23d	20
2020-05-11T19:49:48528Z	bd7f27f0-8bb5-11ea-b767-3f1a8f1211ba	3	GETARAN	2bea22f0-914f-11ea-883c-638d8ce4c23d	499
2020-05-11T19:50:05888Z	bd7f27f0-8bb5-11ea-b767-3f1a8f1211ba	3	GETARAN	2bea22f0-914f-11ea-883c-638d8ce4c23d	449
2020-05-11T19:50:22448Z	bd7f27f0-8bb5-11ea-b767-3f1a8f1211ba	3	GETARAN	2bea22f0-914f-11ea-883c-638d8ce4c23d	272
2020-05-11T19:50:39526Z	bd7f27f0-8bb5-11ea-b767-3f1a8f1211ba	3	GETARAN	2bea22f0-914f-11ea-883c-638d8ce4c23d	129
2020-05-11T19:50:56464Z	bd7f27f0-8bb5-11ea-b767-3f1a8f1211ba	3	GETARAN	2bea22f0-914f-11ea-883c-638d8ce4c23d	8372
2020-05-11T19:51:16154Z	bd7f27f0-8bb5-11ea-b767-3f1a8f1211ba	3	GETARAN	2bea22f0-914f-11ea-883c-638d8ce4c23d	147
2020-05-11T19:51:29246Z	bd7f27f0-8bb5-11ea-b767-3f1a8f1211ba	3	GETARAN	2bea22f0-914f-11ea-883c-638d8ce4c23d	453
2020-05-11T19:51:46258Z	bd7f27f0-8bb5-11ea-b767-3f1a8f1211ba	3	GETARAN	2bea22f0-914f-11ea-883c-638d8ce4c23d	580
2020-05-11T19:52:02574Z	bd7f27f0-8bb5-11ea-b767-3f1a8f1211ba	3	GETARAN	2bea22f0-914f-11ea-883c-638d8ce4c23d	158
2020-05-11T19:52:18584Z	bd7f27f0-8bb5-11ea-b767-3f1a8f1211ba	3	GETARAN	2bea22f0-914f-11ea-883c-638d8ce4c23d	1661
2020-05-11T19:52:35192Z	bd7f27f0-8bb5-11ea-b767-3f1a8f1211ba	3	GETARAN	2bea22f0-914f-11ea-883c-638d8ce4c23d	241
2020-05-11T19:52:51875Z	bd7f27f0-8bb5-11ea-b767-3f1a8f1211ba	3	GETARAN	2bea22f0-914f-11ea-883c-638d8ce4c23d	121
2020-05-11T19:53:09302Z	bd7f27f0-8bb5-11ea-b767-3f1a8f1211ba	3	GETARAN	2bea22f0-914f-11ea-883c-638d8ce4c23d	134
2020-05-11T19:53:26783Z	bd7f27f0-8bb5-11ea-b767-3f1a8f1211ba	3	GETARAN	2bea22f0-914f-11ea-883c-638d8ce4c23d	48
2020-05-11T19:53:41741Z	bd7f27f0-8bb5-11ea-b767-3f1a8f1211ba	3	GETARAN	2bea22f0-914f-11ea-883c-638d8ce4c23d	149
2020-05-11T19:53:57462Z	bd7f27f0-8bb5-11ea-b767-3f1a8f1211ba	3	GETARAN	2bea22f0-914f-11ea-883c-638d8ce4c23d	9
2020-05-11T19:54:13521Z	bd7f27f0-8bb5-11ea-b767-3f1a8f1211ba	3	GETARAN	2bea22f0-914f-11ea-883c-638d8ce4c23d	57
2020-05-11T19:54:29662Z	bd7f27f0-8bb5-11ea-b767-3f1a8f1211ba	3	GETARAN	2bea22f0-914f-11ea-883c-638d8ce4c23d	73
2020-05-11T19:54:46497Z	bd7f27f0-8bb5-11ea-b767-3f1a8f1211ba	3	GETARAN	2bea22f0-914f-11ea-883c-638d8ce4c23d	9
2020-05-11T19:55:02346Z	bd7f27f0-8bb5-11ea-b767-3f1a8f1211ba	3	GETARAN	2bea22f0-914f-11ea-883c-638d8ce4c23d	105
2020-05-11T19:55:41606Z	bd7f27f0-8bb5-11ea-b767-3f1a8f1211ba	3	GETARAN	2bea22f0-914f-11ea-883c-638d8ce4c23d	75
2020-05-11T19:55:58714Z	bd7f27f0-8bb5-11ea-b767-3f1a8f1211ba	3	GETARAN	2bea22f0-914f-11ea-883c-638d8ce4c23d	18
2020-05-11T19:56:15155Z	bd7f27f0-8bb5-11ea-b767-3f1a8f1211ba	3	GETARAN	2bea22f0-914f-11ea-883c-638d8ce4c23d	315

2020-05-11T19:56:30366Z	bd7f27f0-8bb5-11ea-b767-3f1a8f1211ba	3	GETARAN	2bea22f0-914f-11ea-883c-638d8ce4c23d	68
2020-05-11T19:56:47644Z	bd7f27f0-8bb5-11ea-b767-3f1a8f1211ba	3	GETARAN	2bea22f0-914f-11ea-883c-638d8ce4c23d	70
2020-05-11T19:57:04760Z	bd7f27f0-8bb5-11ea-b767-3f1a8f1211ba	3	GETARAN	2bea22f0-914f-11ea-883c-638d8ce4c23d	22
2020-05-11T19:57:21337Z	bd7f27f0-8bb5-11ea-b767-3f1a8f1211ba	3	GETARAN	2bea22f0-914f-11ea-883c-638d8ce4c23d	237
2020-05-11T19:57:38852Z	bd7f27f0-8bb5-11ea-b767-3f1a8f1211ba	3	GETARAN	2bea22f0-914f-11ea-883c-638d8ce4c23d	44
2020-05-11T19:57:56027Z	bd7f27f0-8bb5-11ea-b767-3f1a8f1211ba	3	GETARAN	2bea22f0-914f-11ea-883c-638d8ce4c23d	22
2020-05-11T19:58:13858Z	bd7f27f0-8bb5-11ea-b767-3f1a8f1211ba	3	GETARAN	2bea22f0-914f-11ea-883c-638d8ce4c23d	86
2020-05-11T19:58:29904Z	bd7f27f0-8bb5-11ea-b767-3f1a8f1211ba	3	GETARAN	2bea22f0-914f-11ea-883c-638d8ce4c23d	838
2020-05-11T19:58:47045Z	bd7f27f0-8bb5-11ea-b767-3f1a8f1211ba	3	GETARAN	2bea22f0-914f-11ea-883c-638d8ce4c23d	232
2020-05-11T19:59:03443Z	bd7f27f0-8bb5-11ea-b767-3f1a8f1211ba	3	GETARAN	2bea22f0-914f-11ea-883c-638d8ce4c23d	517
2020-05-11T19:59:20222Z	bd7f27f0-8bb5-11ea-b767-3f1a8f1211ba	3	GETARAN	2bea22f0-914f-11ea-883c-638d8ce4c23d	57
2020-05-11T19:59:37074Z	bd7f27f0-8bb5-11ea-b767-3f1a8f1211ba	3	GETARAN	2bea22f0-914f-11ea-883c-638d8ce4c23d	320
2020-05-11T19:59:53195Z	bd7f27f0-8bb5-11ea-b767-3f1a8f1211ba	3	GETARAN	2bea22f0-914f-11ea-883c-638d8ce4c23d	917
2020-05-11T20:00:30279Z	bd7f27f0-8bb5-11ea-b767-3f1a8f1211ba	3	GETARAN	2bea22f0-914f-11ea-883c-638d8ce4c23d	153
2020-05-11T20:00:47629Z	bd7f27f0-8bb5-11ea-b767-3f1a8f1211ba	3	GETARAN	2bea22f0-914f-11ea-883c-638d8ce4c23d	171
2020-05-11T20:01:03235Z	bd7f27f0-8bb5-11ea-b767-3f1a8f1211ba	3	GETARAN	2bea22f0-914f-11ea-883c-638d8ce4c23d	713
2020-05-11T20:01:19862Z	bd7f27f0-8bb5-11ea-b767-3f1a8f1211ba	3	GETARAN	2bea22f0-914f-11ea-883c-638d8ce4c23d	160
2020-05-11T20:01:37174Z	bd7f27f0-8bb5-11ea-b767-3f1a8f1211ba	3	GETARAN	2bea22f0-914f-11ea-883c-638d8ce4c23d	173
2020-05-11T20:01:54168Z	bd7f27f0-8bb5-11ea-b767-3f1a8f1211ba	3	GETARAN	2bea22f0-914f-11ea-883c-638d8ce4c23d	475
2020-05-11T20:02:11617Z	bd7f27f0-8bb5-11ea-b767-3f1a8f1211ba	3	GETARAN	2bea22f0-914f-11ea-883c-638d8ce4c23d	180
2020-05-11T20:02:27900Z	bd7f27f0-8bb5-11ea-b767-3f1a8f1211ba	3	GETARAN	2bea22f0-914f-11ea-883c-638d8ce4c23d	167
2020-05-11T20:02:44982Z	bd7f27f0-8bb5-11ea-b767-3f1a8f1211ba	3	GETARAN	2bea22f0-914f-11ea-883c-638d8ce4c23d	3
2020-05-11T20:03:02094Z	bd7f27f0-8bb5-11ea-b767-3f1a8f1211ba	3	GETARAN	2bea22f0-914f-11ea-883c-638d8ce4c23d	1077
2020-05-11T20:03:19124Z	bd7f27f0-8bb5-11ea-b767-3f1a8f1211ba	3	GETARAN	2bea22f0-914f-11ea-883c-638d8ce4c23d	8217
2020-05-11T20:03:36291Z	bd7f27f0-8bb5-11ea-b767-3f1a8f1211ba	3	GETARAN	2bea22f0-914f-11ea-883c-638d8ce4c23d	1593
2020-05-11T20:03:53305Z	bd7f27f0-8bb5-11ea-b767-3f1a8f1211ba	3	GETARAN	2bea22f0-914f-11ea-883c-638d8ce4c23d	554
2020-05-11T20:04:10105Z	bd7f27f0-8bb5-11ea-b767-3f1a8f1211ba	3	GETARAN	2bea22f0-914f-11ea-883c-638d8ce4c23d	29
2020-05-11T20:04:27321Z	bd7f27f0-8bb5-11ea-b767-3f1a8f1211ba	3	GETARAN	2bea22f0-914f-11ea-883c-638d8ce4c23d	114
2020-05-11T20:04:44288Z	bd7f27f0-8bb5-11ea-b767-3f1a8f1211ba	3	GETARAN	2bea22f0-914f-11ea-883c-638d8ce4c23d	149
2020-05-11T20:05:01014Z	bd7f27f0-8bb5-11ea-b767-3f1a8f1211ba	3	GETARAN	2bea22f0-914f-11ea-883c-638d8ce4c23d	891

2020-05-11T20:05:17982Z	bd7f27f0-8bb5-11ea-b767-3f1a8f1211ba	3	GETARAN	2bea22f0-914f-11ea-883c-638d8ce4c23d	405
2020-05-11T20:05:35229Z	bd7f27f0-8bb5-11ea-b767-3f1a8f1211ba	3	GETARAN	2bea22f0-914f-11ea-883c-638d8ce4c23d	403
2020-05-11T20:05:52056Z	bd7f27f0-8bb5-11ea-b767-3f1a8f1211ba	3	GETARAN	2bea22f0-914f-11ea-883c-638d8ce4c23d	57
2020-05-11T20:06:12693Z	bd7f27f0-8bb5-11ea-b767-3f1a8f1211ba	3	GETARAN	2bea22f0-914f-11ea-883c-638d8ce4c23d	136
2020-05-11T20:06:33831Z	bd7f27f0-8bb5-11ea-b767-3f1a8f1211ba	3	GETARAN	2bea22f0-914f-11ea-883c-638d8ce4c23d	125
2020-05-11T20:06:43172Z	bd7f27f0-8bb5-11ea-b767-3f1a8f1211ba	3	GETARAN	2bea22f0-914f-11ea-883c-638d8ce4c23d	344
2020-05-11T20:07:08556Z	bd7f27f0-8bb5-11ea-b767-3f1a8f1211ba	3	GETARAN	2bea22f0-914f-11ea-883c-638d8ce4c23d	315
2020-05-11T20:07:24070Z	bd7f27f0-8bb5-11ea-b767-3f1a8f1211ba	3	GETARAN	2bea22f0-914f-11ea-883c-638d8ce4c23d	466
2020-05-11T20:07:39140Z	bd7f27f0-8bb5-11ea-b767-3f1a8f1211ba	3	GETARAN	2bea22f0-914f-11ea-883c-638d8ce4c23d	101
2020-05-11T20:07:54828Z	bd7f27f0-8bb5-11ea-b767-3f1a8f1211ba	3	GETARAN	2bea22f0-914f-11ea-883c-638d8ce4c23d	131
2020-05-11T20:08:10634Z	bd7f27f0-8bb5-11ea-b767-3f1a8f1211ba	3	GETARAN	2bea22f0-914f-11ea-883c-638d8ce4c23d	319
2020-05-11T20:08:28361Z	bd7f27f0-8bb5-11ea-b767-3f1a8f1211ba	3	GETARAN	2bea22f0-914f-11ea-883c-638d8ce4c23d	594
2020-05-11T20:08:45094Z	bd7f27f0-8bb5-11ea-b767-3f1a8f1211ba	3	GETARAN	2bea22f0-914f-11ea-883c-638d8ce4c23d	167
2020-05-11T20:09:01392Z	bd7f27f0-8bb5-11ea-b767-3f1a8f1211ba	3	GETARAN	2bea22f0-914f-11ea-883c-638d8ce4c23d	153
2020-05-11T20:09:17693Z	bd7f27f0-8bb5-11ea-b767-3f1a8f1211ba	3	GETARAN	2bea22f0-914f-11ea-883c-638d8ce4c23d	48
2020-05-11T20:09:40424Z	bd7f27f0-8bb5-11ea-b767-3f1a8f1211ba	3	GETARAN	2bea22f0-914f-11ea-883c-638d8ce4c23d	56
2020-05-11T20:09:55649Z	bd7f27f0-8bb5-11ea-b767-3f1a8f1211ba	3	GETARAN	2bea22f0-914f-11ea-883c-638d8ce4c23d	3

---

### Lampiran 7. Tabel Hasil Rekaman Data GPS *Latitude*

Timestamp	Device ID	Channel	Sensor Name	Sensor ID	Data Type	Unit	Value
2020-05-11T18:50:06.919Z	bd7f27f0-8bb5-11ea-b767-3f1a8f1211ba	4	Latitude	2eae1e10-a87e-11ea-883c-638d8ce4c23d			-8.2443
2020-05-11T18:50:22.053Z	bd7f27f0-8bb5-11ea-b767-3f1a8f1211ba	4	Latitude	2eae1e10-a87e-11ea-883c-638d8ce4c23d			-8.2442
2020-05-11T18:50:37.722Z	bd7f27f0-8bb5-11ea-b767-3f1a8f1211ba	4	Latitude	2eae1e10-a87e-11ea-883c-638d8ce4c23d			-8.2423
2020-05-11T18:50:53.228Z	bd7f27f0-8bb5-11ea-b767-3f1a8f1211ba	4	Latitude	2eae1e10-a87e-11ea-883c-638d8ce4c23d			-8.2409
2020-05-11T18:51:08.920Z	bd7f27f0-8bb5-11ea-b767-3f1a8f1211ba	4	Latitude	2eae1e10-a87e-11ea-883c-638d8ce4c23d			-8.2394
2020-05-11T18:51:24.269Z	bd7f27f0-8bb5-11ea-b767-3f1a8f1211ba	4	Latitude	2eae1e10-a87e-11ea-883c-638d8ce4c23d			-8.2379
2020-05-11T18:51:40.022Z	bd7f27f0-8bb5-11ea-b767-3f1a8f1211ba	4	Latitude	2eae1e10-a87e-11ea-883c-638d8ce4c23d			-8.2367
2020-05-11T18:51:55.587Z	bd7f27f0-8bb5-11ea-b767-3f1a8f1211ba	4	Latitude	2eae1e10-a87e-11ea-883c-638d8ce4c23d			-8.2357
2020-05-11T18:52:10.695Z	bd7f27f0-8bb5-11ea-b767-3f1a8f1211ba	4	Latitude	2eae1e10-a87e-11ea-883c-638d8ce4c23d			-8.2346
2020-05-11T18:52:25.955Z	bd7f27f0-8bb5-11ea-b767-3f1a8f1211ba	4	Latitude	2eae1e10-a87e-11ea-883c-638d8ce4c23d			-8.2335
2020-05-11T18:52:41.464Z	bd7f27f0-8bb5-11ea-b767-3f1a8f1211ba	4	Latitude	2eae1e10-a87e-11ea-883c-638d8ce4c23d			-8.2324
2020-05-11T18:52:57.285Z	bd7f27f0-8bb5-11ea-b767-3f1a8f1211ba	4	Latitude	2eae1e10-a87e-11ea-883c-638d8ce4c23d			-8.2312
2020-05-11T18:53:12.558Z	bd7f27f0-8bb5-11ea-b767-3f1a8f1211ba	4	Latitude	2eae1e10-a87e-11ea-883c-638d8ce4c23d			-8.2301
2020-05-11T18:53:28.074Z	bd7f27f0-8bb5-11ea-b767-3f1a8f1211ba	4	Latitude	2eae1e10-a87e-11ea-883c-638d8ce4c23d			-8.2294
2020-05-11T18:53:43.856Z	bd7f27f0-8bb5-11ea-b767-3f1a8f1211ba	4	Latitude	2eae1e10-a87e-11ea-883c-638d8ce4c23d			-8.2288
2020-05-11T18:53:59.118Z	bd7f27f0-8bb5-11ea-b767-3f1a8f1211ba	4	Latitude	2eae1e10-a87e-11ea-883c-638d8ce4c23d			-8.2280
2020-05-11T18:54:14.504Z	bd7f27f0-8bb5-11ea-b767-3f1a8f1211ba	4	Latitude	2eae1e10-a87e-11ea-883c-638d8ce4c23d			-8.2273
2020-05-11T18:54:29.757Z	bd7f27f0-8bb5-11ea-b767-3f1a8f1211ba	4	Latitude	2eae1e10-a87e-11ea-883c-638d8ce4c23d			-8.2264
2020-05-11T18:54:45.421Z	bd7f27f0-8bb5-11ea-b767-3f1a8f1211ba	4	Latitude	2eae1e10-a87e-11ea-883c-638d8ce4c23d			-8.2255
2020-05-11T18:55:00.901Z	bd7f27f0-8bb5-11ea-b767-3f1a8f1211ba	4	Latitude	2eae1e10-a87e-11ea-883c-638d8ce4c23d			-8.2245
2020-05-11T18:55:16.536Z	bd7f27f0-8bb5-11ea-b767-3f1a8f1211ba	4	Latitude	2eae1e10-a87e-11ea-883c-638d8ce4c23d			-8.2235
2020-05-11T18:55:31.794Z	bd7f27f0-8bb5-11ea-b767-3f1a8f1211ba	4	Latitude	2eae1e10-a87e-11ea-883c-638d8ce4c23d			-8.2223
2020-05-11T18:55:47.270Z	bd7f27f0-8bb5-11ea-b767-3f1a8f1211ba	4	Latitude	2eae1e10-a87e-11ea-883c-638d8ce4c23d			-8.2209
2020-05-11T18:56:02.723Z	bd7f27f0-8bb5-11ea-b767-3f1a8f1211ba	4	Latitude	2eae1e10-a87e-11ea-883c-638d8ce4c23d			-8.2199
2020-05-11T18:56:18.095Z	bd7f27f0-8bb5-11ea-b767-3f1a8f1211ba	4	Latitude	2eae1e10-a87e-11ea-883c-638d8ce4c23d			-8.2188
2020-05-11T18:56:34.131Z	bd7f27f0-8bb5-11ea-b767-3f1a8f1211ba	4	Latitude	2eae1e10-a87e-11ea-883c-638d8ce4c23d			-8.2178
2020-05-11T18:56:49.481Z	bd7f27f0-8bb5-11ea-b767-3f1a8f1211ba	4	Latitude	2eae1e10-a87e-11ea-883c-638d8ce4c23d			-8.2169
2020-05-11T18:57:04.898Z	bd7f27f0-8bb5-11ea-b767-3f1a8f1211ba	4	Latitude	2eae1e10-a87e-11ea-883c-638d8ce4c23d			-8.2160
2020-05-11T18:57:23.120Z	bd7f27f0-8bb5-11ea-b767-3f1a8f1211ba	4	Latitude	2eae1e10-a87e-11ea-883c-638d8ce4c23d			-8.2152
2020-05-11T18:57:35.442Z	bd7f27f0-8bb5-11ea-b767-3f1a8f1211ba	4	Latitude	2eae1e10-a87e-11ea-883c-638d8ce4c23d			-8.2143

2020-05-11T18:57:51.089Z	bd7f27f0-8bb5-11ea-b767-3f1a8f1211ba	4	Latitude	2eae1e10-a87e-11ea-883c-638d8ce4c23d	-8.2136
2020-05-11T18:58:06.524Z	bd7f27f0-8bb5-11ea-b767-3f1a8f1211ba	4	Latitude	2eae1e10-a87e-11ea-883c-638d8ce4c23d	-8.2129
2020-05-11T18:58:22.716Z	bd7f27f0-8bb5-11ea-b767-3f1a8f1211ba	4	Latitude	2eae1e10-a87e-11ea-883c-638d8ce4c23d	-8.2119
2020-05-11T18:58:37.633Z	bd7f27f0-8bb5-11ea-b767-3f1a8f1211ba	4	Latitude	2eae1e10-a87e-11ea-883c-638d8ce4c23d	-8.2109
2020-05-11T18:58:53.491Z	bd7f27f0-8bb5-11ea-b767-3f1a8f1211ba	4	Latitude	2eae1e10-a87e-11ea-883c-638d8ce4c23d	-8.2098
2020-05-11T18:59:08.793Z	bd7f27f0-8bb5-11ea-b767-3f1a8f1211ba	4	Latitude	2eae1e10-a87e-11ea-883c-638d8ce4c23d	-8.2088
2020-05-11T18:59:24.236Z	bd7f27f0-8bb5-11ea-b767-3f1a8f1211ba	4	Latitude	2eae1e10-a87e-11ea-883c-638d8ce4c23d	-8.2076
2020-05-11T18:59:39.574Z	bd7f27f0-8bb5-11ea-b767-3f1a8f1211ba	4	Latitude	2eae1e10-a87e-11ea-883c-638d8ce4c23d	-8.2062
2020-05-11T18:59:55.015Z	bd7f27f0-8bb5-11ea-b767-3f1a8f1211ba	4	Latitude	2eae1e10-a87e-11ea-883c-638d8ce4c23d	-8.2048
2020-05-11T19:00:10.523Z	bd7f27f0-8bb5-11ea-b767-3f1a8f1211ba	4	Latitude	2eae1e10-a87e-11ea-883c-638d8ce4c23d	-8.2033
2020-05-11T19:00:25.966Z	bd7f27f0-8bb5-11ea-b767-3f1a8f1211ba	4	Latitude	2eae1e10-a87e-11ea-883c-638d8ce4c23d	-8.2019
2020-05-11T19:00:41.297Z	bd7f27f0-8bb5-11ea-b767-3f1a8f1211ba	4	Latitude	2eae1e10-a87e-11ea-883c-638d8ce4c23d	-8.2008
2020-05-11T19:00:56.68Z	bd7f27f0-8bb5-11ea-b767-3f1a8f1211ba	4	Latitude	2eae1e10-a87e-11ea-883c-638d8ce4c23d	-8.2000
2020-05-11T19:01:12.306Z	bd7f27f0-8bb5-11ea-b767-3f1a8f1211ba	4	Latitude	2eae1e10-a87e-11ea-883c-638d8ce4c23d	-8.1989
2020-05-11T19:01:27.694Z	bd7f27f0-8bb5-11ea-b767-3f1a8f1211ba	4	Latitude	2eae1e10-a87e-11ea-883c-638d8ce4c23d	-8.1980
2020-05-11T19:01:43.658Z	bd7f27f0-8bb5-11ea-b767-3f1a8f1211ba	4	Latitude	2eae1e10-a87e-11ea-883c-638d8ce4c23d	-8.1970
2020-05-11T19:01:58.885Z	bd7f27f0-8bb5-11ea-b767-3f1a8f1211ba	4	Latitude	2eae1e10-a87e-11ea-883c-638d8ce4c23d	-8.1965
2020-05-11T19:02:14.723Z	bd7f27f0-8bb5-11ea-b767-3f1a8f1211ba	4	Latitude	2eae1e10-a87e-11ea-883c-638d8ce4c23d	-8.1952
2020-05-11T19:02:30.258Z	bd7f27f0-8bb5-11ea-b767-3f1a8f1211ba	4	Latitude	2eae1e10-a87e-11ea-883c-638d8ce4c23d	-8.1936
2020-05-11T19:02:45.722Z	bd7f27f0-8bb5-11ea-b767-3f1a8f1211ba	4	Latitude	2eae1e10-a87e-11ea-883c-638d8ce4c23d	-8.1920
2020-05-11T19:03:01.138Z	bd7f27f0-8bb5-11ea-b767-3f1a8f1211ba	4	Latitude	2eae1e10-a87e-11ea-883c-638d8ce4c23d	-8.1906
2020-05-11T19:03:16.979Z	bd7f27f0-8bb5-11ea-b767-3f1a8f1211ba	4	Latitude	2eae1e10-a87e-11ea-883c-638d8ce4c23d	-8.1890
2020-05-11T19:03:32.552Z	bd7f27f0-8bb5-11ea-b767-3f1a8f1211ba	4	Latitude	2eae1e10-a87e-11ea-883c-638d8ce4c23d	-8.1874
2020-05-11T19:03:47.573Z	bd7f27f0-8bb5-11ea-b767-3f1a8f1211ba	4	Latitude	2eae1e10-a87e-11ea-883c-638d8ce4c23d	-8.1861
2020-05-11T19:04:02.937Z	bd7f27f0-8bb5-11ea-b767-3f1a8f1211ba	4	Latitude	2eae1e10-a87e-11ea-883c-638d8ce4c23d	-8.1845
2020-05-11T19:04:19.352Z	bd7f27f0-8bb5-11ea-b767-3f1a8f1211ba	4	Latitude	2eae1e10-a87e-11ea-883c-638d8ce4c23d	-8.1829
2020-05-11T19:04:34.211Z	bd7f27f0-8bb5-11ea-b767-3f1a8f1211ba	4	Latitude	2eae1e10-a87e-11ea-883c-638d8ce4c23d	-8.1812
2020-05-11T19:04:49.558Z	bd7f27f0-8bb5-11ea-b767-3f1a8f1211ba	4	Latitude	2eae1e10-a87e-11ea-883c-638d8ce4c23d	-8.1796
2020-05-11T19:05:05.868Z	bd7f27f0-8bb5-11ea-b767-3f1a8f1211ba	4	Latitude	2eae1e10-a87e-11ea-883c-638d8ce4c23d	-8.1779
2020-05-11T19:05:21.298Z	bd7f27f0-8bb5-11ea-b767-3f1a8f1211ba	4	Latitude	2eae1e10-a87e-11ea-883c-638d8ce4c23d	-8.1761
2020-05-11T19:05:36.824Z	bd7f27f0-8bb5-11ea-b767-3f1a8f1211ba	4	Latitude	2eae1e10-a87e-11ea-883c-638d8ce4c23d	-8.1742
2020-05-11T19:05:52.843Z	bd7f27f0-8bb5-11ea-b767-3f1a8f1211ba	4	Latitude	2eae1e10-a87e-11ea-883c-638d8ce4c23d	-8.1725



2020-05-11T19:06:07364Z	bd7f27f0-8bb5-11ea-b767-3f1a8f1211ba	4	Latitude	2eae1e10-a87e-11ea-883c-638d8ce4c23d	-8.1720
2020-05-11T19:06:23126Z	bd7f27f0-8bb5-11ea-b767-3f1a8f1211ba	4	Latitude	2eae1e10-a87e-11ea-883c-638d8ce4c23d	-8.1716
2020-05-11T19:06:38941Z	bd7f27f0-8bb5-11ea-b767-3f1a8f1211ba	4	Latitude	2eae1e10-a87e-11ea-883c-638d8ce4c23d	-8.1698
2020-05-11T19:06:54142Z	bd7f27f0-8bb5-11ea-b767-3f1a8f1211ba	4	Latitude	2eae1e10-a87e-11ea-883c-638d8ce4c23d	-8.1684
2020-05-11T19:07:10024Z	bd7f27f0-8bb5-11ea-b767-3f1a8f1211ba	4	Latitude	2eae1e10-a87e-11ea-883c-638d8ce4c23d	-8.1674
2020-05-11T19:07:25237Z	bd7f27f0-8bb5-11ea-b767-3f1a8f1211ba	4	Latitude	2eae1e10-a87e-11ea-883c-638d8ce4c23d	-8.1663
2020-05-11T19:07:41374Z	bd7f27f0-8bb5-11ea-b767-3f1a8f1211ba	4	Latitude	2eae1e10-a87e-11ea-883c-638d8ce4c23d	-8.1652
2020-05-11T19:07:56798Z	bd7f27f0-8bb5-11ea-b767-3f1a8f1211ba	4	Latitude	2eae1e10-a87e-11ea-883c-638d8ce4c23d	-8.1637
2020-05-11T19:08:12105Z	bd7f27f0-8bb5-11ea-b767-3f1a8f1211ba	4	Latitude	2eae1e10-a87e-11ea-883c-638d8ce4c23d	-8.1618
2020-05-11T19:08:28659Z	bd7f27f0-8bb5-11ea-b767-3f1a8f1211ba	4	Latitude	2eae1e10-a87e-11ea-883c-638d8ce4c23d	-8.1593
2020-05-11T19:08:43491Z	bd7f27f0-8bb5-11ea-b767-3f1a8f1211ba	4	Latitude	2eae1e10-a87e-11ea-883c-638d8ce4c23d	-8.1574
2020-05-11T19:08:59384Z	bd7f27f0-8bb5-11ea-b767-3f1a8f1211ba	4	Latitude	2eae1e10-a87e-11ea-883c-638d8ce4c23d	-8.1556
2020-05-11T19:09:14979Z	bd7f27f0-8bb5-11ea-b767-3f1a8f1211ba	4	Latitude	2eae1e10-a87e-11ea-883c-638d8ce4c23d	-8.1538
2020-05-11T19:09:30307Z	bd7f27f0-8bb5-11ea-b767-3f1a8f1211ba	4	Latitude	2eae1e10-a87e-11ea-883c-638d8ce4c23d	-8.1522
2020-05-11T19:09:46422Z	bd7f27f0-8bb5-11ea-b767-3f1a8f1211ba	4	Latitude	2eae1e10-a87e-11ea-883c-638d8ce4c23d	-8.1508
2020-05-11T19:10:04057Z	bd7f27f0-8bb5-11ea-b767-3f1a8f1211ba	4	Latitude	2eae1e10-a87e-11ea-883c-638d8ce4c23d	-8.1495
2020-05-11T19:10:19553Z	bd7f27f0-8bb5-11ea-b767-3f1a8f1211ba	4	Latitude	2eae1e10-a87e-11ea-883c-638d8ce4c23d	-8.1490
2020-05-11T19:10:34799Z	bd7f27f0-8bb5-11ea-b767-3f1a8f1211ba	4	Latitude	2eae1e10-a87e-11ea-883c-638d8ce4c23d	-8.1487
2020-05-11T19:10:50068Z	bd7f27f0-8bb5-11ea-b767-3f1a8f1211ba	4	Latitude	2eae1e10-a87e-11ea-883c-638d8ce4c23d	-8.1486
2020-05-11T19:11:05450Z	bd7f27f0-8bb5-11ea-b767-3f1a8f1211ba	4	Latitude	2eae1e10-a87e-11ea-883c-638d8ce4c23d	-8.1497
2020-05-11T19:11:19891Z	bd7f27f0-8bb5-11ea-b767-3f1a8f1211ba	4	Latitude	2eae1e10-a87e-11ea-883c-638d8ce4c23d	-8.1515
2020-05-11T19:11:34632Z	bd7f27f0-8bb5-11ea-b767-3f1a8f1211ba	4	Latitude	2eae1e10-a87e-11ea-883c-638d8ce4c23d	-8.1531
2020-05-11T19:11:50089Z	bd7f27f0-8bb5-11ea-b767-3f1a8f1211ba	4	Latitude	2eae1e10-a87e-11ea-883c-638d8ce4c23d	-8.1546
2020-05-11T19:12:05576Z	bd7f27f0-8bb5-11ea-b767-3f1a8f1211ba	4	Latitude	2eae1e10-a87e-11ea-883c-638d8ce4c23d	-8.1557
2020-05-11T19:12:21054Z	bd7f27f0-8bb5-11ea-b767-3f1a8f1211ba	4	Latitude	2eae1e10-a87e-11ea-883c-638d8ce4c23d	-8.1565
2020-05-11T19:12:36437Z	bd7f27f0-8bb5-11ea-b767-3f1a8f1211ba	4	Latitude	2eae1e10-a87e-11ea-883c-638d8ce4c23d	-8.1572
2020-05-11T19:12:51845Z	bd7f27f0-8bb5-11ea-b767-3f1a8f1211ba	4	Latitude	2eae1e10-a87e-11ea-883c-638d8ce4c23d	-8.1580
2020-05-11T19:13:07484Z	bd7f27f0-8bb5-11ea-b767-3f1a8f1211ba	4	Latitude	2eae1e10-a87e-11ea-883c-638d8ce4c23d	-8.1587
2020-05-11T19:13:23138Z	bd7f27f0-8bb5-11ea-b767-3f1a8f1211ba	4	Latitude	2eae1e10-a87e-11ea-883c-638d8ce4c23d	-8.1597
2020-05-11T19:13:38242Z	bd7f27f0-8bb5-11ea-b767-3f1a8f1211ba	4	Latitude	2eae1e10-a87e-11ea-883c-638d8ce4c23d	-8.1601
2020-05-11T19:13:53694Z	bd7f27f0-8bb5-11ea-b767-3f1a8f1211ba	4	Latitude	2eae1e10-a87e-11ea-883c-638d8ce4c23d	-8.1603
2020-05-11T19:14:09562Z	bd7f27f0-8bb5-11ea-b767-3f1a8f1211ba	4	Latitude	2eae1e10-a87e-11ea-883c-638d8ce4c23d	-8.1604

2020-05-11T19:14:24732Z	bd7f27f0-8bb5-11ea-b767-3f1a8f1211ba	4	Latitude	2eae1e10-a87e-11ea-883c-638d8ce4c23d	-8.1606
2020-05-11T19:14:40148Z	bd7f27f0-8bb5-11ea-b767-3f1a8f1211ba	4	Latitude	2eae1e10-a87e-11ea-883c-638d8ce4c23d	-8.1612
2020-05-11T19:14:55717Z	bd7f27f0-8bb5-11ea-b767-3f1a8f1211ba	4	Latitude	2eae1e10-a87e-11ea-883c-638d8ce4c23d	-8.1618
2020-05-11T19:15:11313Z	bd7f27f0-8bb5-11ea-b767-3f1a8f1211ba	4	Latitude	2eae1e10-a87e-11ea-883c-638d8ce4c23d	-8.1628
2020-05-11T19:15:27220Z	bd7f27f0-8bb5-11ea-b767-3f1a8f1211ba	4	Latitude	2eae1e10-a87e-11ea-883c-638d8ce4c23d	-8.1634
2020-05-11T19:15:42606Z	bd7f27f0-8bb5-11ea-b767-3f1a8f1211ba	4	Latitude	2eae1e10-a87e-11ea-883c-638d8ce4c23d	-8.1646
2020-05-11T19:15:58632Z	bd7f27f0-8bb5-11ea-b767-3f1a8f1211ba	4	Latitude	2eae1e10-a87e-11ea-883c-638d8ce4c23d	-8.1650
2020-05-11T19:19:50262Z	bd7f27f0-8bb5-11ea-b767-3f1a8f1211ba	4	Latitude	2eae1e10-a87e-11ea-883c-638d8ce4c23d	-8.1656
2020-05-11T19:20:06819Z	bd7f27f0-8bb5-11ea-b767-3f1a8f1211ba	4	Latitude	2eae1e10-a87e-11ea-883c-638d8ce4c23d	-8.1663
2020-05-11T19:20:26389Z	bd7f27f0-8bb5-11ea-b767-3f1a8f1211ba	4	Latitude	2eae1e10-a87e-11ea-883c-638d8ce4c23d	-8.1669
2020-05-11T19:19:26291Z	bd7f27f0-8bb5-11ea-b767-3f1a8f1211ba	4	Latitude	2eae1e10-a87e-11ea-883c-638d8ce4c23d	-8.1676
2020-05-11T19:19:26351Z	bd7f27f0-8bb5-11ea-b767-3f1a8f1211ba	4	Latitude	2eae1e10-a87e-11ea-883c-638d8ce4c23d	-8.1683
2020-05-11T19:19:27341Z	bd7f27f0-8bb5-11ea-b767-3f1a8f1211ba	4	Latitude	2eae1e10-a87e-11ea-883c-638d8ce4c23d	-8.1689
2020-05-11T19:19:27342Z	bd7f27f0-8bb5-11ea-b767-3f1a8f1211ba	4	Latitude	2eae1e10-a87e-11ea-883c-638d8ce4c23d	-8.1703
2020-05-11T19:19:43103Z	bd7f27f0-8bb5-11ea-b767-3f1a8f1211ba	4	Latitude	2eae1e10-a87e-11ea-883c-638d8ce4c23d	-8.1717
2020-05-11T19:20:01247Z	bd7f27f0-8bb5-11ea-b767-3f1a8f1211ba	4	Latitude	2eae1e10-a87e-11ea-883c-638d8ce4c23d	-8.1732
2020-05-11T19:20:16139Z	bd7f27f0-8bb5-11ea-b767-3f1a8f1211ba	4	Latitude	2eae1e10-a87e-11ea-883c-638d8ce4c23d	-8.1748
2020-05-11T19:20:33277Z	bd7f27f0-8bb5-11ea-b767-3f1a8f1211ba	4	Latitude	2eae1e10-a87e-11ea-883c-638d8ce4c23d	-8.1781
2020-05-11T19:20:50638Z	bd7f27f0-8bb5-11ea-b767-3f1a8f1211ba	4	Latitude	2eae1e10-a87e-11ea-883c-638d8ce4c23d	-8.1800
2020-05-11T19:21:06883Z	bd7f27f0-8bb5-11ea-b767-3f1a8f1211ba	4	Latitude	2eae1e10-a87e-11ea-883c-638d8ce4c23d	-8.1819
2020-05-11T19:21:20884Z	bd7f27f0-8bb5-11ea-b767-3f1a8f1211ba	4	Latitude	2eae1e10-a87e-11ea-883c-638d8ce4c23d	-8.1837
2020-05-11T19:21:35973Z	bd7f27f0-8bb5-11ea-b767-3f1a8f1211ba	4	Latitude	2eae1e10-a87e-11ea-883c-638d8ce4c23d	-8.1848
2020-05-11T19:21:53387Z	bd7f27f0-8bb5-11ea-b767-3f1a8f1211ba	4	Latitude	2eae1e10-a87e-11ea-883c-638d8ce4c23d	-8.1861
2020-05-11T19:22:11353Z	bd7f27f0-8bb5-11ea-b767-3f1a8f1211ba	4	Latitude	2eae1e10-a87e-11ea-883c-638d8ce4c23d	-8.1868
2020-05-11T19:22:27323Z	bd7f27f0-8bb5-11ea-b767-3f1a8f1211ba	4	Latitude	2eae1e10-a87e-11ea-883c-638d8ce4c23d	-8.1881
2020-05-11T19:22:43953Z	bd7f27f0-8bb5-11ea-b767-3f1a8f1211ba	4	Latitude	2eae1e10-a87e-11ea-883c-638d8ce4c23d	-8.1887
2020-05-11T19:23:01680Z	bd7f27f0-8bb5-11ea-b767-3f1a8f1211ba	4	Latitude	2eae1e10-a87e-11ea-883c-638d8ce4c23d	-8.1893
2020-05-11T19:23:18265Z	bd7f27f0-8bb5-11ea-b767-3f1a8f1211ba	4	Latitude	2eae1e10-a87e-11ea-883c-638d8ce4c23d	-8.1899
2020-05-11T19:23:34161Z	bd7f27f0-8bb5-11ea-b767-3f1a8f1211ba	4	Latitude	2eae1e10-a87e-11ea-883c-638d8ce4c23d	-8.1898
2020-05-11T19:23:51230Z	bd7f27f0-8bb5-11ea-b767-3f1a8f1211ba	4	Latitude	2eae1e10-a87e-11ea-883c-638d8ce4c23d	-8.1898
2020-05-11T19:24:07657Z	bd7f27f0-8bb5-11ea-b767-3f1a8f1211ba	4	Latitude	2eae1e10-a87e-11ea-883c-638d8ce4c23d	-8.1898
2020-05-11T19:24:24819Z	bd7f27f0-8bb5-11ea-b767-3f1a8f1211ba	4	Latitude	2eae1e10-a87e-11ea-883c-638d8ce4c23d	-8.1897

2020-05-11T19:24:42037Z	bd7f27f0-8bb5-11ea-b767-3f1a8f1211ba	4	Latitude	2eae1e10-a87e-11ea-883c-638d8ce4c23d	-8.1897
2020-05-11T19:24:58490Z	bd7f27f0-8bb5-11ea-b767-3f1a8f1211ba	4	Latitude	2eae1e10-a87e-11ea-883c-638d8ce4c23d	-8.1898
2020-05-11T19:25:15684Z	bd7f27f0-8bb5-11ea-b767-3f1a8f1211ba	4	Latitude	2eae1e10-a87e-11ea-883c-638d8ce4c23d	-8.1898
2020-05-11T19:25:32464Z	bd7f27f0-8bb5-11ea-b767-3f1a8f1211ba	4	Latitude	2eae1e10-a87e-11ea-883c-638d8ce4c23d	-8.1899
2020-05-11T19:25:49184Z	bd7f27f0-8bb5-11ea-b767-3f1a8f1211ba	4	Latitude	2eae1e10-a87e-11ea-883c-638d8ce4c23d	-8.1902
2020-05-11T19:26:04358Z	bd7f27f0-8bb5-11ea-b767-3f1a8f1211ba	4	Latitude	2eae1e10-a87e-11ea-883c-638d8ce4c23d	-8.1906
2020-05-11T19:26:21414Z	bd7f27f0-8bb5-11ea-b767-3f1a8f1211ba	4	Latitude	2eae1e10-a87e-11ea-883c-638d8ce4c23d	-8.1914
2020-05-11T19:26:38144Z	bd7f27f0-8bb5-11ea-b767-3f1a8f1211ba	4	Latitude	2eae1e10-a87e-11ea-883c-638d8ce4c23d	-8.1927
2020-05-11T19:26:55477Z	bd7f27f0-8bb5-11ea-b767-3f1a8f1211ba	4	Latitude	2eae1e10-a87e-11ea-883c-638d8ce4c23d	-8.1936
2020-05-11T19:27:12146Z	bd7f27f0-8bb5-11ea-b767-3f1a8f1211ba	4	Latitude	2eae1e10-a87e-11ea-883c-638d8ce4c23d	-8.1947
2020-05-11T19:27:29193Z	bd7f27f0-8bb5-11ea-b767-3f1a8f1211ba	4	Latitude	2eae1e10-a87e-11ea-883c-638d8ce4c23d	-8.1960
2020-05-11T19:27:46088Z	bd7f27f0-8bb5-11ea-b767-3f1a8f1211ba	4	Latitude	2eae1e10-a87e-11ea-883c-638d8ce4c23d	-8.1966
2020-05-11T19:28:03141Z	bd7f27f0-8bb5-11ea-b767-3f1a8f1211ba	4	Latitude	2eae1e10-a87e-11ea-883c-638d8ce4c23d	-8.1970
2020-05-11T19:28:20345Z	bd7f27f0-8bb5-11ea-b767-3f1a8f1211ba	4	Latitude	2eae1e10-a87e-11ea-883c-638d8ce4c23d	-8.1976
2020-05-11T19:28:37337Z	bd7f27f0-8bb5-11ea-b767-3f1a8f1211ba	4	Latitude	2eae1e10-a87e-11ea-883c-638d8ce4c23d	-8.1985
2020-05-11T19:28:54107Z	bd7f27f0-8bb5-11ea-b767-3f1a8f1211ba	4	Latitude	2eae1e10-a87e-11ea-883c-638d8ce4c23d	-8.1987
2020-05-11T19:29:11295Z	bd7f27f0-8bb5-11ea-b767-3f1a8f1211ba	4	Latitude	2eae1e10-a87e-11ea-883c-638d8ce4c23d	-8.1994
2020-05-11T19:29:28265Z	bd7f27f0-8bb5-11ea-b767-3f1a8f1211ba	4	Latitude	2eae1e10-a87e-11ea-883c-638d8ce4c23d	-8.2000
2020-05-11T19:29:45324Z	bd7f27f0-8bb5-11ea-b767-3f1a8f1211ba	4	Latitude	2eae1e10-a87e-11ea-883c-638d8ce4c23d	-8.2005
2020-05-11T19:30:03181Z	bd7f27f0-8bb5-11ea-b767-3f1a8f1211ba	4	Latitude	2eae1e10-a87e-11ea-883c-638d8ce4c23d	-8.2008
2020-05-11T19:30:19335Z	bd7f27f0-8bb5-11ea-b767-3f1a8f1211ba	4	Latitude	2eae1e10-a87e-11ea-883c-638d8ce4c23d	-8.2010
2020-05-11T19:30:36109Z	bd7f27f0-8bb5-11ea-b767-3f1a8f1211ba	4	Latitude	2eae1e10-a87e-11ea-883c-638d8ce4c23d	-8.2012
2020-05-11T19:30:53019Z	bd7f27f0-8bb5-11ea-b767-3f1a8f1211ba	4	Latitude	2eae1e10-a87e-11ea-883c-638d8ce4c23d	-8.2013
2020-05-11T19:31:10577Z	bd7f27f0-8bb5-11ea-b767-3f1a8f1211ba	4	Latitude	2eae1e10-a87e-11ea-883c-638d8ce4c23d	-8.2013
2020-05-11T19:31:27077Z	bd7f27f0-8bb5-11ea-b767-3f1a8f1211ba	4	Latitude	2eae1e10-a87e-11ea-883c-638d8ce4c23d	-8.2013
2020-05-11T19:31:43960Z	bd7f27f0-8bb5-11ea-b767-3f1a8f1211ba	4	Latitude	2eae1e10-a87e-11ea-883c-638d8ce4c23d	-8.2013
2020-05-11T19:32:01393Z	bd7f27f0-8bb5-11ea-b767-3f1a8f1211ba	4	Latitude	2eae1e10-a87e-11ea-883c-638d8ce4c23d	-8.2013
2020-05-11T19:32:17974Z	bd7f27f0-8bb5-11ea-b767-3f1a8f1211ba	4	Latitude	2eae1e10-a87e-11ea-883c-638d8ce4c23d	-8.2013
2020-05-11T19:32:34942Z	bd7f27f0-8bb5-11ea-b767-3f1a8f1211ba	4	Latitude	2eae1e10-a87e-11ea-883c-638d8ce4c23d	-8.2012
2020-05-11T19:32:52319Z	bd7f27f0-8bb5-11ea-b767-3f1a8f1211ba	4	Latitude	2eae1e10-a87e-11ea-883c-638d8ce4c23d	-8.2012
2020-05-11T19:33:09232Z	bd7f27f0-8bb5-11ea-b767-3f1a8f1211ba	4	Latitude	2eae1e10-a87e-11ea-883c-638d8ce4c23d	-8.2011
2020-05-11T19:33:26221Z	bd7f27f0-8bb5-11ea-b767-3f1a8f1211ba	4	Latitude	2eae1e10-a87e-11ea-883c-638d8ce4c23d	-8.2011

2020-05-11T19:33:42913Z	bd7f27f0-8bb5-11ea-b767-3f1a8f1211ba	4	Latitude	2eae1e10-a87e-11ea-883c-638d8ce4c23d	-8.2010
2020-05-11T19:34:00197Z	bd7f27f0-8bb5-11ea-b767-3f1a8f1211ba	4	Latitude	2eae1e10-a87e-11ea-883c-638d8ce4c23d	-8.2011
2020-05-11T19:34:16875Z	bd7f27f0-8bb5-11ea-b767-3f1a8f1211ba	4	Latitude	2eae1e10-a87e-11ea-883c-638d8ce4c23d	-8.2013
2020-05-11T19:34:33901Z	bd7f27f0-8bb5-11ea-b767-3f1a8f1211ba	4	Latitude	2eae1e10-a87e-11ea-883c-638d8ce4c23d	-8.2015
2020-05-11T19:34:50867Z	bd7f27f0-8bb5-11ea-b767-3f1a8f1211ba	4	Latitude	2eae1e10-a87e-11ea-883c-638d8ce4c23d	-8.2020
2020-05-11T19:35:07904Z	bd7f27f0-8bb5-11ea-b767-3f1a8f1211ba	4	Latitude	2eae1e10-a87e-11ea-883c-638d8ce4c23d	-8.2024
2020-05-11T19:35:25312Z	bd7f27f0-8bb5-11ea-b767-3f1a8f1211ba	4	Latitude	2eae1e10-a87e-11ea-883c-638d8ce4c23d	-8.2031
2020-05-11T19:35:42112Z	bd7f27f0-8bb5-11ea-b767-3f1a8f1211ba	4	Latitude	2eae1e10-a87e-11ea-883c-638d8ce4c23d	-8.2035
2020-05-11T19:35:58853Z	bd7f27f0-8bb5-11ea-b767-3f1a8f1211ba	4	Latitude	2eae1e10-a87e-11ea-883c-638d8ce4c23d	-8.2038
2020-05-11T19:36:16314Z	bd7f27f0-8bb5-11ea-b767-3f1a8f1211ba	4	Latitude	2eae1e10-a87e-11ea-883c-638d8ce4c23d	-8.2041
2020-05-11T19:36:32854Z	bd7f27f0-8bb5-11ea-b767-3f1a8f1211ba	4	Latitude	2eae1e10-a87e-11ea-883c-638d8ce4c23d	-8.2044
2020-05-11T19:36:50070Z	bd7f27f0-8bb5-11ea-b767-3f1a8f1211ba	4	Latitude	2eae1e10-a87e-11ea-883c-638d8ce4c23d	-8.2049
2020-05-11T19:37:07017Z	bd7f27f0-8bb5-11ea-b767-3f1a8f1211ba	4	Latitude	2eae1e10-a87e-11ea-883c-638d8ce4c23d	-8.2050
2020-05-11T19:37:23777Z	bd7f27f0-8bb5-11ea-b767-3f1a8f1211ba	4	Latitude	2eae1e10-a87e-11ea-883c-638d8ce4c23d	-8.2055
2020-05-11T19:37:40773Z	bd7f27f0-8bb5-11ea-b767-3f1a8f1211ba	4	Latitude	2eae1e10-a87e-11ea-883c-638d8ce4c23d	-8.2057
2020-05-11T19:37:57746Z	bd7f27f0-8bb5-11ea-b767-3f1a8f1211ba	4	Latitude	2eae1e10-a87e-11ea-883c-638d8ce4c23d	-8.2061
2020-05-11T19:38:15175Z	bd7f27f0-8bb5-11ea-b767-3f1a8f1211ba	4	Latitude	2eae1e10-a87e-11ea-883c-638d8ce4c23d	-8.2065
2020-05-11T19:38:31798Z	bd7f27f0-8bb5-11ea-b767-3f1a8f1211ba	4	Latitude	2eae1e10-a87e-11ea-883c-638d8ce4c23d	-8.2070
2020-05-11T19:38:48993Z	bd7f27f0-8bb5-11ea-b767-3f1a8f1211ba	4	Latitude	2eae1e10-a87e-11ea-883c-638d8ce4c23d	-8.2073
2020-05-11T19:39:06298Z	bd7f27f0-8bb5-11ea-b767-3f1a8f1211ba	4	Latitude	2eae1e10-a87e-11ea-883c-638d8ce4c23d	-8.2074
2020-05-11T19:39:23024Z	bd7f27f0-8bb5-11ea-b767-3f1a8f1211ba	4	Latitude	2eae1e10-a87e-11ea-883c-638d8ce4c23d	-8.2076
2020-05-11T19:39:39691Z	bd7f27f0-8bb5-11ea-b767-3f1a8f1211ba	4	Latitude	2eae1e10-a87e-11ea-883c-638d8ce4c23d	-8.2081
2020-05-11T19:39:56349Z	bd7f27f0-8bb5-11ea-b767-3f1a8f1211ba	4	Latitude	2eae1e10-a87e-11ea-883c-638d8ce4c23d	-8.2089
2020-05-11T19:40:13190Z	bd7f27f0-8bb5-11ea-b767-3f1a8f1211ba	4	Latitude	2eae1e10-a87e-11ea-883c-638d8ce4c23d	-8.2099
2020-05-11T19:40:30191Z	bd7f27f0-8bb5-11ea-b767-3f1a8f1211ba	4	Latitude	2eae1e10-a87e-11ea-883c-638d8ce4c23d	-8.2099
2020-05-11T19:40:47107Z	bd7f27f0-8bb5-11ea-b767-3f1a8f1211ba	4	Latitude	2eae1e10-a87e-11ea-883c-638d8ce4c23d	-8.2087
2020-05-11T19:41:04109Z	bd7f27f0-8bb5-11ea-b767-3f1a8f1211ba	4	Latitude	2eae1e10-a87e-11ea-883c-638d8ce4c23d	-8.2073
2020-05-11T19:41:21309Z	bd7f27f0-8bb5-11ea-b767-3f1a8f1211ba	4	Latitude	2eae1e10-a87e-11ea-883c-638d8ce4c23d	-8.2056
2020-05-11T19:41:38276Z	bd7f27f0-8bb5-11ea-b767-3f1a8f1211ba	4	Latitude	2eae1e10-a87e-11ea-883c-638d8ce4c23d	-8.2049
2020-05-11T19:41:54988Z	bd7f27f0-8bb5-11ea-b767-3f1a8f1211ba	4	Latitude	2eae1e10-a87e-11ea-883c-638d8ce4c23d	-8.2042
2020-05-11T19:42:12229Z	bd7f27f0-8bb5-11ea-b767-3f1a8f1211ba	4	Latitude	2eae1e10-a87e-11ea-883c-638d8ce4c23d	-8.2036
2020-05-11T19:42:29074Z	bd7f27f0-8bb5-11ea-b767-3f1a8f1211ba	4	Latitude	2eae1e10-a87e-11ea-883c-638d8ce4c23d	-8.2032

2020-05-11T19:42:46278Z	bd7f27f0-8bb5-11ea-b767-3f1a8f1211ba	4	Latitude	2eae1e10-a87e-11ea-883c-638d8ce4c23d	-8.2024
2020-05-11T19:43:02974Z	bd7f27f0-8bb5-11ea-b767-3f1a8f1211ba	4	Latitude	2eae1e10-a87e-11ea-883c-638d8ce4c23d	-8.2022
2020-05-11T19:43:20338Z	bd7f27f0-8bb5-11ea-b767-3f1a8f1211ba	4	Latitude	2eae1e10-a87e-11ea-883c-638d8ce4c23d	-8.2016
2020-05-11T19:43:37168Z	bd7f27f0-8bb5-11ea-b767-3f1a8f1211ba	4	Latitude	2eae1e10-a87e-11ea-883c-638d8ce4c23d	-8.2014
2020-05-11T19:43:54057Z	bd7f27f0-8bb5-11ea-b767-3f1a8f1211ba	4	Latitude	2eae1e10-a87e-11ea-883c-638d8ce4c23d	-8.2007
2020-05-11T19:44:11271Z	bd7f27f0-8bb5-11ea-b767-3f1a8f1211ba	4	Latitude	2eae1e10-a87e-11ea-883c-638d8ce4c23d	-8.2005
2020-05-11T19:44:28262Z	bd7f27f0-8bb5-11ea-b767-3f1a8f1211ba	4	Latitude	2eae1e10-a87e-11ea-883c-638d8ce4c23d	-8.2003
2020-05-11T19:45:06203Z	bd7f27f0-8bb5-11ea-b767-3f1a8f1211ba	4	Latitude	2eae1e10-a87e-11ea-883c-638d8ce4c23d	-8.2002
2020-05-11T19:45:06799Z	bd7f27f0-8bb5-11ea-b767-3f1a8f1211ba	4	Latitude	2eae1e10-a87e-11ea-883c-638d8ce4c23d	-8.2000
2020-05-11T19:45:18179Z	bd7f27f0-8bb5-11ea-b767-3f1a8f1211ba	4	Latitude	2eae1e10-a87e-11ea-883c-638d8ce4c23d	-8.1996
2020-05-11T19:45:35453Z	bd7f27f0-8bb5-11ea-b767-3f1a8f1211ba	4	Latitude	2eae1e10-a87e-11ea-883c-638d8ce4c23d	-8.1991
2020-05-11T19:45:52193Z	bd7f27f0-8bb5-11ea-b767-3f1a8f1211ba	4	Latitude	2eae1e10-a87e-11ea-883c-638d8ce4c23d	-8.1983
2020-05-11T19:46:09402Z	bd7f27f0-8bb5-11ea-b767-3f1a8f1211ba	4	Latitude	2eae1e10-a87e-11ea-883c-638d8ce4c23d	-8.1978
2020-05-11T19:46:26162Z	bd7f27f0-8bb5-11ea-b767-3f1a8f1211ba	4	Latitude	2eae1e10-a87e-11ea-883c-638d8ce4c23d	-8.1972
2020-05-11T19:46:43378Z	bd7f27f0-8bb5-11ea-b767-3f1a8f1211ba	4	Latitude	2eae1e10-a87e-11ea-883c-638d8ce4c23d	-8.1967
2020-05-11T19:47:00140Z	bd7f27f0-8bb5-11ea-b767-3f1a8f1211ba	4	Latitude	2eae1e10-a87e-11ea-883c-638d8ce4c23d	-8.1959
2020-05-11T19:47:17502Z	bd7f27f0-8bb5-11ea-b767-3f1a8f1211ba	4	Latitude	2eae1e10-a87e-11ea-883c-638d8ce4c23d	-8.1956
2020-05-11T19:47:35166Z	bd7f27f0-8bb5-11ea-b767-3f1a8f1211ba	4	Latitude	2eae1e10-a87e-11ea-883c-638d8ce4c23d	-8.1954
2020-05-11T19:47:51401Z	bd7f27f0-8bb5-11ea-b767-3f1a8f1211ba	4	Latitude	2eae1e10-a87e-11ea-883c-638d8ce4c23d	-8.1953
2020-05-11T19:48:07709Z	bd7f27f0-8bb5-11ea-b767-3f1a8f1211ba	4	Latitude	2eae1e10-a87e-11ea-883c-638d8ce4c23d	-8.1949
2020-05-11T19:48:24570Z	bd7f27f0-8bb5-11ea-b767-3f1a8f1211ba	4	Latitude	2eae1e10-a87e-11ea-883c-638d8ce4c23d	-8.1944
2020-05-11T19:48:41814Z	bd7f27f0-8bb5-11ea-b767-3f1a8f1211ba	4	Latitude	2eae1e10-a87e-11ea-883c-638d8ce4c23d	-8.1938
2020-05-11T19:48:58543Z	bd7f27f0-8bb5-11ea-b767-3f1a8f1211ba	4	Latitude	2eae1e10-a87e-11ea-883c-638d8ce4c23d	-8.1927
2020-05-11T19:49:14593Z	bd7f27f0-8bb5-11ea-b767-3f1a8f1211ba	4	Latitude	2eae1e10-a87e-11ea-883c-638d8ce4c23d	-8.1920
2020-05-11T19:49:31748Z	bd7f27f0-8bb5-11ea-b767-3f1a8f1211ba	4	Latitude	2eae1e10-a87e-11ea-883c-638d8ce4c23d	-8.1913
2020-05-11T19:49:48528Z	bd7f27f0-8bb5-11ea-b767-3f1a8f1211ba	4	Latitude	2eae1e10-a87e-11ea-883c-638d8ce4c23d	-8.1907
2020-05-11T19:50:05888Z	bd7f27f0-8bb5-11ea-b767-3f1a8f1211ba	4	Latitude	2eae1e10-a87e-11ea-883c-638d8ce4c23d	-8.1901
2020-05-11T19:50:22448Z	bd7f27f0-8bb5-11ea-b767-3f1a8f1211ba	4	Latitude	2eae1e10-a87e-11ea-883c-638d8ce4c23d	-8.1898
2020-05-11T19:50:39526Z	bd7f27f0-8bb5-11ea-b767-3f1a8f1211ba	4	Latitude	2eae1e10-a87e-11ea-883c-638d8ce4c23d	-8.1891
2020-05-11T19:50:56464Z	bd7f27f0-8bb5-11ea-b767-3f1a8f1211ba	4	Latitude	2eae1e10-a87e-11ea-883c-638d8ce4c23d	-8.1888
2020-05-11T19:51:16154Z	bd7f27f0-8bb5-11ea-b767-3f1a8f1211ba	4	Latitude	2eae1e10-a87e-11ea-883c-638d8ce4c23d	-8.1883
2020-05-11T19:51:29246Z	bd7f27f0-8bb5-11ea-b767-3f1a8f1211ba	4	Latitude	2eae1e10-a87e-11ea-883c-638d8ce4c23d	-8.1878

2020-05-11T19:51:46258Z	bd7f27f0-8bb5-11ea-b767-3f1a8f1211ba	4	Latitude	2eae1e10-a87e-11ea-883c-638d8ce4c23d	-8.1872
2020-05-11T19:52:02574Z	bd7f27f0-8bb5-11ea-b767-3f1a8f1211ba	4	Latitude	2eae1e10-a87e-11ea-883c-638d8ce4c23d	-8.1865
2020-05-11T19:52:18584Z	bd7f27f0-8bb5-11ea-b767-3f1a8f1211ba	4	Latitude	2eae1e10-a87e-11ea-883c-638d8ce4c23d	-81858
2020-05-11T19:52:35192Z	bd7f27f0-8bb5-11ea-b767-3f1a8f1211ba	4	Latitude	2eae1e10-a87e-11ea-883c-638d8ce4c23d	-81846
2020-05-11T19:52:51875Z	bd7f27f0-8bb5-11ea-b767-3f1a8f1211ba	4	Latitude	2eae1e10-a87e-11ea-883c-638d8ce4c23d	-81834
2020-05-11T19:53:09302Z	bd7f27f0-8bb5-11ea-b767-3f1a8f1211ba	4	Latitude	2eae1e10-a87e-11ea-883c-638d8ce4c23d	-81825
2020-05-11T19:53:26783Z	bd7f27f0-8bb5-11ea-b767-3f1a8f1211ba	4	Latitude	2eae1e10-a87e-11ea-883c-638d8ce4c23d	-81817
2020-05-11T19:53:41741Z	bd7f27f0-8bb5-11ea-b767-3f1a8f1211ba	4	Latitude	2eae1e10-a87e-11ea-883c-638d8ce4c23d	-81817
2020-05-11T19:53:57462Z	bd7f27f0-8bb5-11ea-b767-3f1a8f1211ba	4	Latitude	2eae1e10-a87e-11ea-883c-638d8ce4c23d	-81812
2020-05-11T19:54:13521Z	bd7f27f0-8bb5-11ea-b767-3f1a8f1211ba	4	Latitude	2eae1e10-a87e-11ea-883c-638d8ce4c23d	-81810
2020-05-11T19:54:29662Z	bd7f27f0-8bb5-11ea-b767-3f1a8f1211ba	4	Latitude	2eae1e10-a87e-11ea-883c-638d8ce4c23d	-81804
2020-05-11T19:54:46497Z	bd7f27f0-8bb5-11ea-b767-3f1a8f1211ba	4	Latitude	2eae1e10-a87e-11ea-883c-638d8ce4c23d	-81801
2020-05-11T19:55:02346Z	bd7f27f0-8bb5-11ea-b767-3f1a8f1211ba	4	Latitude	2eae1e10-a87e-11ea-883c-638d8ce4c23d	-81799
2020-05-11T19:55:41606Z	bd7f27f0-8bb5-11ea-b767-3f1a8f1211ba	4	Latitude	2eae1e10-a87e-11ea-883c-638d8ce4c23d	-81796
2020-05-11T19:55:58714Z	bd7f27f0-8bb5-11ea-b767-3f1a8f1211ba	4	Latitude	2eae1e10-a87e-11ea-883c-638d8ce4c23d	-81787
2020-05-11T19:56:15155Z	bd7f27f0-8bb5-11ea-b767-3f1a8f1211ba	4	Latitude	2eae1e10-a87e-11ea-883c-638d8ce4c23d	-81782
2020-05-11T19:56:30366Z	bd7f27f0-8bb5-11ea-b767-3f1a8f1211ba	4	Latitude	2eae1e10-a87e-11ea-883c-638d8ce4c23d	-81779
2020-05-11T19:56:47644Z	bd7f27f0-8bb5-11ea-b767-3f1a8f1211ba	4	Latitude	2eae1e10-a87e-11ea-883c-638d8ce4c23d	-81769
2020-05-11T19:57:04760Z	bd7f27f0-8bb5-11ea-b767-3f1a8f1211ba	4	Latitude	2eae1e10-a87e-11ea-883c-638d8ce4c23d	-81760
2020-05-11T19:57:21337Z	bd7f27f0-8bb5-11ea-b767-3f1a8f1211ba	4	Latitude	2eae1e10-a87e-11ea-883c-638d8ce4c23d	-81750
2020-05-11T19:57:38852Z	bd7f27f0-8bb5-11ea-b767-3f1a8f1211ba	4	Latitude	2eae1e10-a87e-11ea-883c-638d8ce4c23d	-81739
2020-05-11T19:57:56027Z	bd7f27f0-8bb5-11ea-b767-3f1a8f1211ba	4	Latitude	2eae1e10-a87e-11ea-883c-638d8ce4c23d	-81737
2020-05-11T19:58:13858Z	bd7f27f0-8bb5-11ea-b767-3f1a8f1211ba	4	Latitude	2eae1e10-a87e-11ea-883c-638d8ce4c23d	-81735
2020-05-11T19:58:29904Z	bd7f27f0-8bb5-11ea-b767-3f1a8f1211ba	4	Latitude	2eae1e10-a87e-11ea-883c-638d8ce4c23d	-81733
2020-05-11T19:58:47045Z	bd7f27f0-8bb5-11ea-b767-3f1a8f1211ba	4	Latitude	2eae1e10-a87e-11ea-883c-638d8ce4c23d	-81731
2020-05-11T19:59:03443Z	bd7f27f0-8bb5-11ea-b767-3f1a8f1211ba	4	Latitude	2eae1e10-a87e-11ea-883c-638d8ce4c23d	-81731
2020-05-11T19:59:20222Z	bd7f27f0-8bb5-11ea-b767-3f1a8f1211ba	4	Latitude	2eae1e10-a87e-11ea-883c-638d8ce4c23d	-81729
2020-05-11T19:59:37074Z	bd7f27f0-8bb5-11ea-b767-3f1a8f1211ba	4	Latitude	2eae1e10-a87e-11ea-883c-638d8ce4c23d	-81728
2020-05-11T19:59:53195Z	bd7f27f0-8bb5-11ea-b767-3f1a8f1211ba	4	Latitude	2eae1e10-a87e-11ea-883c-638d8ce4c23d	-81727
2020-05-11T20:00:30279Z	bd7f27f0-8bb5-11ea-b767-3f1a8f1211ba	4	Latitude	2eae1e10-a87e-11ea-883c-638d8ce4c23d	-81726
2020-05-11T20:00:47629Z	bd7f27f0-8bb5-11ea-b767-3f1a8f1211ba	4	Latitude	2eae1e10-a87e-11ea-883c-638d8ce4c23d	-81726
2020-05-11T20:01:03235Z	bd7f27f0-8bb5-11ea-b767-3f1a8f1211ba	4	Latitude	2eae1e10-a87e-11ea-883c-638d8ce4c23d	-81724

2020-05-11T20:01:19862Z	bd7f27f0-8bb5-11ea-b767-3f1a8f1211ba	4	Latitude	2eae1e10-a87e-11ea-883c-638d8ce4c23d	-8.1723
2020-05-11T20:01:37174Z	bd7f27f0-8bb5-11ea-b767-3f1a8f1211ba	4	Latitude	2eae1e10-a87e-11ea-883c-638d8ce4c23d	-8.1721
2020-05-11T20:01:54168Z	bd7f27f0-8bb5-11ea-b767-3f1a8f1211ba	4	Latitude	2eae1e10-a87e-11ea-883c-638d8ce4c23d	-8.1720
2020-05-11T20:02:11617Z	bd7f27f0-8bb5-11ea-b767-3f1a8f1211ba	4	Latitude	2eae1e10-a87e-11ea-883c-638d8ce4c23d	-8.1718
2020-05-11T20:02:27900Z	bd7f27f0-8bb5-11ea-b767-3f1a8f1211ba	4	Latitude	2eae1e10-a87e-11ea-883c-638d8ce4c23d	-8.1717
2020-05-11T20:02:44982Z	bd7f27f0-8bb5-11ea-b767-3f1a8f1211ba	4	Latitude	2eae1e10-a87e-11ea-883c-638d8ce4c23d	-8.1715
2020-05-11T20:03:02094Z	bd7f27f0-8bb5-11ea-b767-3f1a8f1211ba	4	Latitude	2eae1e10-a87e-11ea-883c-638d8ce4c23d	-8.1714
2020-05-11T20:03:19124Z	bd7f27f0-8bb5-11ea-b767-3f1a8f1211ba	4	Latitude	2eae1e10-a87e-11ea-883c-638d8ce4c23d	-8.1713
2020-05-11T20:03:36291Z	bd7f27f0-8bb5-11ea-b767-3f1a8f1211ba	4	Latitude	2eae1e10-a87e-11ea-883c-638d8ce4c23d	-8.1715
2020-05-11T20:03:53305Z	bd7f27f0-8bb5-11ea-b767-3f1a8f1211ba	4	Latitude	2eae1e10-a87e-11ea-883c-638d8ce4c23d	-8.1721
2020-05-11T20:04:10105Z	bd7f27f0-8bb5-11ea-b767-3f1a8f1211ba	4	Latitude	2eae1e10-a87e-11ea-883c-638d8ce4c23d	-8.1722
2020-05-11T20:04:27321Z	bd7f27f0-8bb5-11ea-b767-3f1a8f1211ba	4	Latitude	2eae1e10-a87e-11ea-883c-638d8ce4c23d	-8.1725
2020-05-11T20:04:44288Z	bd7f27f0-8bb5-11ea-b767-3f1a8f1211ba	4	Latitude	2eae1e10-a87e-11ea-883c-638d8ce4c23d	-8.1726
2020-05-11T20:05:01014Z	bd7f27f0-8bb5-11ea-b767-3f1a8f1211ba	4	Latitude	2eae1e10-a87e-11ea-883c-638d8ce4c23d	-8.1730
2020-05-11T20:05:17982Z	bd7f27f0-8bb5-11ea-b767-3f1a8f1211ba	4	Latitude	2eae1e10-a87e-11ea-883c-638d8ce4c23d	-8.1734
2020-05-11T20:05:35229Z	bd7f27f0-8bb5-11ea-b767-3f1a8f1211ba	4	Latitude	2eae1e10-a87e-11ea-883c-638d8ce4c23d	-8.1736
2020-05-11T20:05:52056Z	bd7f27f0-8bb5-11ea-b767-3f1a8f1211ba	4	Latitude	2eae1e10-a87e-11ea-883c-638d8ce4c23d	-8.1729
2020-05-11T20:06:12693Z	bd7f27f0-8bb5-11ea-b767-3f1a8f1211ba	4	Latitude	2eae1e10-a87e-11ea-883c-638d8ce4c23d	-8.1733
2020-05-11T20:06:33831Z	bd7f27f0-8bb5-11ea-b767-3f1a8f1211ba	4	Latitude	2eae1e10-a87e-11ea-883c-638d8ce4c23d	-8.1735
2020-05-11T20:06:43172Z	bd7f27f0-8bb5-11ea-b767-3f1a8f1211ba	4	Latitude	2eae1e10-a87e-11ea-883c-638d8ce4c23d	-8.1712
2020-05-11T20:07:08556Z	bd7f27f0-8bb5-11ea-b767-3f1a8f1211ba	4	Latitude	2eae1e10-a87e-11ea-883c-638d8ce4c23d	-8.1720
2020-05-11T20:07:24070Z	bd7f27f0-8bb5-11ea-b767-3f1a8f1211ba	4	Latitude	2eae1e10-a87e-11ea-883c-638d8ce4c23d	-8.1723
2020-05-11T20:07:39140Z	bd7f27f0-8bb5-11ea-b767-3f1a8f1211ba	4	Latitude	2eae1e10-a87e-11ea-883c-638d8ce4c23d	-8.1727
2020-05-11T20:07:54828Z	bd7f27f0-8bb5-11ea-b767-3f1a8f1211ba	4	Latitude	2eae1e10-a87e-11ea-883c-638d8ce4c23d	-8.1732
2020-05-11T20:08:10634Z	bd7f27f0-8bb5-11ea-b767-3f1a8f1211ba	4	Latitude	2eae1e10-a87e-11ea-883c-638d8ce4c23d	-8.1735
2020-05-11T20:08:28361Z	bd7f27f0-8bb5-11ea-b767-3f1a8f1211ba	4	Latitude	2eae1e10-a87e-11ea-883c-638d8ce4c23d	-8.1725
2020-05-11T20:08:45094Z	bd7f27f0-8bb5-11ea-b767-3f1a8f1211ba	4	Latitude	2eae1e10-a87e-11ea-883c-638d8ce4c23d	-8.1729
2020-05-11T20:09:01392Z	bd7f27f0-8bb5-11ea-b767-3f1a8f1211ba	4	Latitude	2eae1e10-a87e-11ea-883c-638d8ce4c23d	-8.1730
2020-05-11T20:09:17693Z	bd7f27f0-8bb5-11ea-b767-3f1a8f1211ba	4	Latitude	2eae1e10-a87e-11ea-883c-638d8ce4c23d	-8.1734
2020-05-11T20:09:40424Z	bd7f27f0-8bb5-11ea-b767-3f1a8f1211ba	4	Latitude	2eae1e10-a87e-11ea-883c-638d8ce4c23d	-8.1736
2020-05-11T20:09:55649Z	bd7f27f0-8bb5-11ea-b767-3f1a8f1211ba	4	Latitude	2eae1e10-a87e-11ea-883c-638d8ce4c23d	-8.1736

### Lampiran 8 Tabel Hasil Rekaman Data GPS *Longitude*

Timestamp	Device ID	Channel	Sensor Name	Sensor ID	Data Type	Unit	Value
2020-05-11T18:50:06919Z	bd7f27f0-8bb5-11ea-b767-3f1a8f1211ba	5	Longitude	3011ccc0-a87e-11ea-883c-638d8ce4c23d			113.3781
2020-05-11T18:50:22053Z	bd7f27f0-8bb5-11ea-b767-3f1a8f1211ba	5	Longitude	3011ccc0-a87e-11ea-883c-638d8ce4c23d			113.3786
2020-05-11T18:50:37722Z	bd7f27f0-8bb5-11ea-b767-3f1a8f1211ba	5	Longitude	3011ccc0-a87e-11ea-883c-638d8ce4c23d			113.3792
2020-05-11T18:50:53228Z	bd7f27f0-8bb5-11ea-b767-3f1a8f1211ba	5	Longitude	3011ccc0-a87e-11ea-883c-638d8ce4c23d			113.3793
2020-05-11T18:51:08920Z	bd7f27f0-8bb5-11ea-b767-3f1a8f1211ba	5	Longitude	3011ccc0-a87e-11ea-883c-638d8ce4c23d			113.3795
2020-05-11T18:51:24269Z	bd7f27f0-8bb5-11ea-b767-3f1a8f1211ba	5	Longitude	3011ccc0-a87e-11ea-883c-638d8ce4c23d			113.3798
2020-05-11T18:51:40022Z	bd7f27f0-8bb5-11ea-b767-3f1a8f1211ba	5	Longitude	3011ccc0-a87e-11ea-883c-638d8ce4c23d			113.3802
2020-05-11T18:51:55587Z	bd7f27f0-8bb5-11ea-b767-3f1a8f1211ba	5	Longitude	3011ccc0-a87e-11ea-883c-638d8ce4c23d			113.3806
2020-05-11T18:52:10695Z	bd7f27f0-8bb5-11ea-b767-3f1a8f1211ba	5	Longitude	3011ccc0-a87e-11ea-883c-638d8ce4c23d			113.3811
2020-05-11T18:52:25955Z	bd7f27f0-8bb5-11ea-b767-3f1a8f1211ba	5	Longitude	3011ccc0-a87e-11ea-883c-638d8ce4c23d			113.3817
2020-05-11T18:52:41464Z	bd7f27f0-8bb5-11ea-b767-3f1a8f1211ba	5	Longitude	3011ccc0-a87e-11ea-883c-638d8ce4c23d			113.3825
2020-05-11T18:52:57285Z	bd7f27f0-8bb5-11ea-b767-3f1a8f1211ba	5	Longitude	3011ccc0-a87e-11ea-883c-638d8ce4c23d			113.3833
2020-05-11T18:53:12558Z	bd7f27f0-8bb5-11ea-b767-3f1a8f1211ba	5	Longitude	3011ccc0-a87e-11ea-883c-638d8ce4c23d			113.3841
2020-05-11T18:53:28074Z	bd7f27f0-8bb5-11ea-b767-3f1a8f1211ba	5	Longitude	3011ccc0-a87e-11ea-883c-638d8ce4c23d			113.3847
2020-05-11T18:53:43856Z	bd7f27f0-8bb5-11ea-b767-3f1a8f1211ba	5	Longitude	3011ccc0-a87e-11ea-883c-638d8ce4c23d			113.3852
2020-05-11T18:53:59118Z	bd7f27f0-8bb5-11ea-b767-3f1a8f1211ba	5	Longitude	3011ccc0-a87e-11ea-883c-638d8ce4c23d			113.3858
2020-05-11T18:54:14504Z	bd7f27f0-8bb5-11ea-b767-3f1a8f1211ba	5	Longitude	3011ccc0-a87e-11ea-883c-638d8ce4c23d			113.3863
2020-05-11T18:54:29757Z	bd7f27f0-8bb5-11ea-b767-3f1a8f1211ba	5	Longitude	3011ccc0-a87e-11ea-883c-638d8ce4c23d			113.3869
2020-05-11T18:54:45421Z	bd7f27f0-8bb5-11ea-b767-3f1a8f1211ba	5	Longitude	3011ccc0-a87e-11ea-883c-638d8ce4c23d			113.3875
2020-05-11T18:55:00901Z	bd7f27f0-8bb5-11ea-b767-3f1a8f1211ba	5	Longitude	3011ccc0-a87e-11ea-883c-638d8ce4c23d			113.3879
2020-05-11T18:55:16536Z	bd7f27f0-8bb5-11ea-b767-3f1a8f1211ba	5	Longitude	3011ccc0-a87e-11ea-883c-638d8ce4c23d			113.3878
2020-05-11T18:55:31794Z	bd7f27f0-8bb5-11ea-b767-3f1a8f1211ba	5	Longitude	3011ccc0-a87e-11ea-883c-638d8ce4c23d			113.3884
2020-05-11T18:55:47270Z	bd7f27f0-8bb5-11ea-b767-3f1a8f1211ba	5	Longitude	3011ccc0-a87e-11ea-883c-638d8ce4c23d			113.3893
2020-05-11T18:56:02723Z	bd7f27f0-8bb5-11ea-b767-3f1a8f1211ba	5	Longitude	3011ccc0-a87e-11ea-883c-638d8ce4c23d			113.3900
2020-05-11T18:56:18095Z	bd7f27f0-8bb5-11ea-b767-3f1a8f1211ba	5	Longitude	3011ccc0-a87e-11ea-883c-638d8ce4c23d			113.3906
2020-05-11T18:56:34131Z	bd7f27f0-8bb5-11ea-b767-3f1a8f1211ba	5	Longitude	3011ccc0-a87e-11ea-883c-638d8ce4c23d			113.3912
2020-05-11T18:56:49481Z	bd7f27f0-8bb5-11ea-b767-3f1a8f1211ba	5	Longitude	3011ccc0-a87e-11ea-883c-638d8ce4c23d			113.3918
2020-05-11T18:57:04898Z	bd7f27f0-8bb5-11ea-b767-3f1a8f1211ba	5	Longitude	3011ccc0-a87e-11ea-883c-638d8ce4c23d			113.3925
2020-05-11T18:57:23120Z	bd7f27f0-8bb5-11ea-b767-3f1a8f1211ba	5	Longitude	3011ccc0-a87e-11ea-883c-638d8ce4c23d			113.3934
2020-05-11T18:57:35442Z	bd7f27f0-8bb5-11ea-b767-3f1a8f1211ba	5	Longitude	3011ccc0-a87e-11ea-883c-638d8ce4c23d			113.3940



2020-05-11T18:57:51089Z	bd7f27f0-8bb5-11ea-b767-3f1a8f1211ba	5	Longitude	3011ccc0-a87e-11ea-883c-638d8ce4c23d	113.3945
2020-05-11T18:58:06524Z	bd7f27f0-8bb5-11ea-b767-3f1a8f1211ba	5	Longitude	3011ccc0-a87e-11ea-883c-638d8ce4c23d	113.3950
2020-05-11T18:58:22716Z	bd7f27f0-8bb5-11ea-b767-3f1a8f1211ba	5	Longitude	3011ccc0-a87e-11ea-883c-638d8ce4c23d	113.3956
2020-05-11T18:58:37633Z	bd7f27f0-8bb5-11ea-b767-3f1a8f1211ba	5	Longitude	3011ccc0-a87e-11ea-883c-638d8ce4c23d	113.3961
2020-05-11T18:58:53491Z	bd7f27f0-8bb5-11ea-b767-3f1a8f1211ba	5	Longitude	3011ccc0-a87e-11ea-883c-638d8ce4c23d	113.3967
2020-05-11T18:59:08793Z	bd7f27f0-8bb5-11ea-b767-3f1a8f1211ba	5	Longitude	3011ccc0-a87e-11ea-883c-638d8ce4c23d	113.3973
2020-05-11T18:59:24236Z	bd7f27f0-8bb5-11ea-b767-3f1a8f1211ba	5	Longitude	3011ccc0-a87e-11ea-883c-638d8ce4c23d	113.3979
2020-05-11T18:59:39574Z	bd7f27f0-8bb5-11ea-b767-3f1a8f1211ba	5	Longitude	3011ccc0-a87e-11ea-883c-638d8ce4c23d	113.3986
2020-05-11T18:59:55015Z	bd7f27f0-8bb5-11ea-b767-3f1a8f1211ba	5	Longitude	3011ccc0-a87e-11ea-883c-638d8ce4c23d	113.3995
2020-05-11T19:00:10523Z	bd7f27f0-8bb5-11ea-b767-3f1a8f1211ba	5	Longitude	3011ccc0-a87e-11ea-883c-638d8ce4c23d	<a href="#">113.4005</a>
2020-05-11T19:00:25966Z	bd7f27f0-8bb5-11ea-b767-3f1a8f1211ba	5	Longitude	3011ccc0-a87e-11ea-883c-638d8ce4c23d	113.4013
2020-05-11T19:00:41297Z	bd7f27f0-8bb5-11ea-b767-3f1a8f1211ba	5	Longitude	3011ccc0-a87e-11ea-883c-638d8ce4c23d	113.4020
2020-05-11T19:00:56868Z	bd7f27f0-8bb5-11ea-b767-3f1a8f1211ba	5	Longitude	3011ccc0-a87e-11ea-883c-638d8ce4c23d	113.4025
2020-05-11T19:01:12306Z	bd7f27f0-8bb5-11ea-b767-3f1a8f1211ba	5	Longitude	3011ccc0-a87e-11ea-883c-638d8ce4c23d	113.4031
2020-05-11T19:01:27694Z	bd7f27f0-8bb5-11ea-b767-3f1a8f1211ba	5	Longitude	3011ccc0-a87e-11ea-883c-638d8ce4c23d	113.4036
2020-05-11T19:01:43658Z	bd7f27f0-8bb5-11ea-b767-3f1a8f1211ba	5	Longitude	3011ccc0-a87e-11ea-883c-638d8ce4c23d	113.4042
2020-05-11T19:01:58885Z	bd7f27f0-8bb5-11ea-b767-3f1a8f1211ba	5	Longitude	3011ccc0-a87e-11ea-883c-638d8ce4c23d	113.4045
2020-05-11T19:02:14723Z	bd7f27f0-8bb5-11ea-b767-3f1a8f1211ba	5	Longitude	3011ccc0-a87e-11ea-883c-638d8ce4c23d	113.4052
2020-05-11T19:02:30258Z	bd7f27f0-8bb5-11ea-b767-3f1a8f1211ba	5	Longitude	3011ccc0-a87e-11ea-883c-638d8ce4c23d	113.4061
2020-05-11T19:02:45722Z	bd7f27f0-8bb5-11ea-b767-3f1a8f1211ba	5	Longitude	3011ccc0-a87e-11ea-883c-638d8ce4c23d	113.4069
2020-05-11T19:03:0113.8Z	bd7f27f0-8bb5-11ea-b767-3f1a8f1211ba	5	Longitude	3011ccc0-a87e-11ea-883c-638d8ce4c23d	113.4076
2020-05-11T19:03:16979Z	bd7f27f0-8bb5-11ea-b767-3f1a8f1211ba	5	Longitude	3011ccc0-a87e-11ea-883c-638d8ce4c23d	113.4084
2020-05-11T19:03:32552Z	bd7f27f0-8bb5-11ea-b767-3f1a8f1211ba	5	Longitude	3011ccc0-a87e-11ea-883c-638d8ce4c23d	113.4094
2020-05-11T19:03:47573Z	bd7f27f0-8bb5-11ea-b767-3f1a8f1211ba	5	Longitude	3011ccc0-a87e-11ea-883c-638d8ce4c23d	113.4109
2020-05-11T19:04:02937Z	bd7f27f0-8bb5-11ea-b767-3f1a8f1211ba	5	Longitude	3011ccc0-a87e-11ea-883c-638d8ce4c23d	113.4126
2020-05-11T19:04:19352Z	bd7f27f0-8bb5-11ea-b767-3f1a8f1211ba	5	Longitude	3011ccc0-a87e-11ea-883c-638d8ce4c23d	113.4133
2020-05-11T19:04:34211Z	bd7f27f0-8bb5-11ea-b767-3f1a8f1211ba	5	Longitude	3011ccc0-a87e-11ea-883c-638d8ce4c23d	113.4138
2020-05-11T19:04:49558Z	bd7f27f0-8bb5-11ea-b767-3f1a8f1211ba	5	Longitude	3011ccc0-a87e-11ea-883c-638d8ce4c23d	113.4143
2020-05-11T19:05:05868Z	bd7f27f0-8bb5-11ea-b767-3f1a8f1211ba	5	Longitude	3011ccc0-a87e-11ea-883c-638d8ce4c23d	113.4150
2020-05-11T19:05:21298Z	bd7f27f0-8bb5-11ea-b767-3f1a8f1211ba	5	Longitude	3011ccc0-a87e-11ea-883c-638d8ce4c23d	113.4153
2020-05-11T19:05:36824Z	bd7f27f0-8bb5-11ea-b767-3f1a8f1211ba	5	Longitude	3011ccc0-a87e-11ea-883c-638d8ce4c23d	113.4161
2020-05-11T19:05:52843Z	bd7f27f0-8bb5-11ea-b767-3f1a8f1211ba	5	Longitude	3011ccc0-a87e-11ea-883c-638d8ce4c23d	113.4164

2020-05-11T19:06:07364Z	bd7f27f0-8bb5-11ea-b767-3f1a8f1211ba	5	Longitude	3011ccc0-a87e-11ea-883c-638d8ce4c23d	113.4165
2020-05-11T19:06:23126Z	bd7f27f0-8bb5-11ea-b767-3f1a8f1211ba	5	Longitude	3011ccc0-a87e-11ea-883c-638d8ce4c23d	113.4167
2020-05-11T19:06:38941Z	bd7f27f0-8bb5-11ea-b767-3f1a8f1211ba	5	Longitude	3011ccc0-a87e-11ea-883c-638d8ce4c23d	113.4173
2020-05-11T19:06:54142Z	bd7f27f0-8bb5-11ea-b767-3f1a8f1211ba	5	Longitude	3011ccc0-a87e-11ea-883c-638d8ce4c23d	113.4185
2020-05-11T19:07:10024Z	bd7f27f0-8bb5-11ea-b767-3f1a8f1211ba	5	Longitude	3011ccc0-a87e-11ea-883c-638d8ce4c23d	113.4200
2020-05-11T19:07:25237Z	bd7f27f0-8bb5-11ea-b767-3f1a8f1211ba	5	Longitude	3011ccc0-a87e-11ea-883c-638d8ce4c23d	113.4212
2020-05-11T19:07:41374Z	bd7f27f0-8bb5-11ea-b767-3f1a8f1211ba	5	Longitude	3011ccc0-a87e-11ea-883c-638d8ce4c23d	113.4226
2020-05-11T19:07:56798Z	bd7f27f0-8bb5-11ea-b767-3f1a8f1211ba	5	Longitude	3011ccc0-a87e-11ea-883c-638d8ce4c23d	113.4233
2020-05-11T19:08:12105Z	bd7f27f0-8bb5-11ea-b767-3f1a8f1211ba	5	Longitude	3011ccc0-a87e-11ea-883c-638d8ce4c23d	113.4235
2020-05-11T19:08:28659Z	bd7f27f0-8bb5-11ea-b767-3f1a8f1211ba	5	Longitude	3011ccc0-a87e-11ea-883c-638d8ce4c23d	113.4241
2020-05-11T19:08:43491Z	bd7f27f0-8bb5-11ea-b767-3f1a8f1211ba	5	Longitude	3011ccc0-a87e-11ea-883c-638d8ce4c23d	113.4251
2020-05-11T19:08:59384Z	bd7f27f0-8bb5-11ea-b767-3f1a8f1211ba	5	Longitude	3011ccc0-a87e-11ea-883c-638d8ce4c23d	113.4262
2020-05-11T19:09:14979Z	bd7f27f0-8bb5-11ea-b767-3f1a8f1211ba	5	Longitude	3011ccc0-a87e-11ea-883c-638d8ce4c23d	113.4275
2020-05-11T19:09:30307Z	bd7f27f0-8bb5-11ea-b767-3f1a8f1211ba	5	Longitude	3011ccc0-a87e-11ea-883c-638d8ce4c23d	113.4282
2020-05-11T19:09:46422Z	bd7f27f0-8bb5-11ea-b767-3f1a8f1211ba	5	Longitude	3011ccc0-a87e-11ea-883c-638d8ce4c23d	113.4285
2020-05-11T19:10:04057Z	bd7f27f0-8bb5-11ea-b767-3f1a8f1211ba	5	Longitude	3011ccc0-a87e-11ea-883c-638d8ce4c23d	113.4285
2020-05-11T19:10:19553Z	bd7f27f0-8bb5-11ea-b767-3f1a8f1211ba	5	Longitude	3011ccc0-a87e-11ea-883c-638d8ce4c23d	113.4294
2020-05-11T19:10:34799Z	bd7f27f0-8bb5-11ea-b767-3f1a8f1211ba	5	Longitude	3011ccc0-a87e-11ea-883c-638d8ce4c23d	113.4300
2020-05-11T19:10:50068Z	bd7f27f0-8bb5-11ea-b767-3f1a8f1211ba	5	Longitude	3011ccc0-a87e-11ea-883c-638d8ce4c23d	113.4307
2020-05-11T19:11:05450Z	bd7f27f0-8bb5-11ea-b767-3f1a8f1211ba	5	Longitude	3011ccc0-a87e-11ea-883c-638d8ce4c23d	113.4317
2020-05-11T19:11:19891Z	bd7f27f0-8bb5-11ea-b767-3f1a8f1211ba	5	Longitude	3011ccc0-a87e-11ea-883c-638d8ce4c23d	113.4331
2020-05-11T19:11:34632Z	bd7f27f0-8bb5-11ea-b767-3f1a8f1211ba	5	Longitude	3011ccc0-a87e-11ea-883c-638d8ce4c23d	113.4343
2020-05-11T19:11:50089Z	bd7f27f0-8bb5-11ea-b767-3f1a8f1211ba	5	Longitude	3011ccc0-a87e-11ea-883c-638d8ce4c23d	113.4358
2020-05-11T19:12:05576Z	bd7f27f0-8bb5-11ea-b767-3f1a8f1211ba	5	Longitude	3011ccc0-a87e-11ea-883c-638d8ce4c23d	113.4378
2020-05-11T19:12:21054Z	bd7f27f0-8bb5-11ea-b767-3f1a8f1211ba	5	Longitude	3011ccc0-a87e-11ea-883c-638d8ce4c23d	113.4399
2020-05-11T19:12:36437Z	bd7f27f0-8bb5-11ea-b767-3f1a8f1211ba	5	Longitude	3011ccc0-a87e-11ea-883c-638d8ce4c23d	113.4418
2020-05-11T19:12:51845Z	bd7f27f0-8bb5-11ea-b767-3f1a8f1211ba	5	Longitude	3011ccc0-a87e-11ea-883c-638d8ce4c23d	113.4439
2020-05-11T19:13:07484Z	bd7f27f0-8bb5-11ea-b767-3f1a8f1211ba	5	Longitude	3011ccc0-a87e-11ea-883c-638d8ce4c23d	113.4458
2020-05-11T19:13:23138Z	bd7f27f0-8bb5-11ea-b767-3f1a8f1211ba	5	Longitude	3011ccc0-a87e-11ea-883c-638d8ce4c23d	113.4486
2020-05-11T19:13:38242Z	bd7f27f0-8bb5-11ea-b767-3f1a8f1211ba	5	Longitude	3011ccc0-a87e-11ea-883c-638d8ce4c23d	113.4502
2020-05-11T19:13:53694Z	bd7f27f0-8bb5-11ea-b767-3f1a8f1211ba	5	Longitude	3011ccc0-a87e-11ea-883c-638d8ce4c23d	113.4508
2020-05-11T19:14:09562Z	bd7f27f0-8bb5-11ea-b767-3f1a8f1211ba	5	Longitude	3011ccc0-a87e-11ea-883c-638d8ce4c23d	113.4507

2020-05-11T19:14:24732Z	bd7f27f0-8bb5-11ea-b767-3f1a8f1211ba	5	Longitude	3011ccc0-a87e-11ea-883c-638d8ce4c23d	113.4513
2020-05-11T19:14:40148Z	bd7f27f0-8bb5-11ea-b767-3f1a8f1211ba	5	Longitude	3011ccc0-a87e-11ea-883c-638d8ce4c23d	113.4527
2020-05-11T19:14:55717Z	bd7f27f0-8bb5-11ea-b767-3f1a8f1211ba	5	Longitude	3011ccc0-a87e-11ea-883c-638d8ce4c23d	113.4544
2020-05-11T19:15:113.13Z	bd7f27f0-8bb5-11ea-b767-3f1a8f1211ba	5	Longitude	3011ccc0-a87e-11ea-883c-638d8ce4c23d	113.4561
2020-05-11T19:15:27220Z	bd7f27f0-8bb5-11ea-b767-3f1a8f1211ba	5	Longitude	3011ccc0-a87e-11ea-883c-638d8ce4c23d	113.4576
2020-05-11T19:15:42606Z	bd7f27f0-8bb5-11ea-b767-3f1a8f1211ba	5	Longitude	3011ccc0-a87e-11ea-883c-638d8ce4c23d	113.4571
2020-05-11T19:15:58632Z	bd7f27f0-8bb5-11ea-b767-3f1a8f1211ba	5	Longitude	3011ccc0-a87e-11ea-883c-638d8ce4c23d	113.4577
2020-05-11T19:19:50262Z	bd7f27f0-8bb5-11ea-b767-3f1a8f1211ba	5	Longitude	3011ccc0-a87e-11ea-883c-638d8ce4c23d	113.4594
2020-05-11T19:20:06819Z	bd7f27f0-8bb5-11ea-b767-3f1a8f1211ba	5	Longitude	3011ccc0-a87e-11ea-883c-638d8ce4c23d	113.4614
2020-05-11T19:20:26389Z	bd7f27f0-8bb5-11ea-b767-3f1a8f1211ba	5	Longitude	3011ccc0-a87e-11ea-883c-638d8ce4c23d	113.4633
2020-05-11T19:19:26291Z	bd7f27f0-8bb5-11ea-b767-3f1a8f1211ba	5	Longitude	3011ccc0-a87e-11ea-883c-638d8ce4c23d	113.4651
2020-05-11T19:19:26351Z	bd7f27f0-8bb5-11ea-b767-3f1a8f1211ba	5	Longitude	3011ccc0-a87e-11ea-883c-638d8ce4c23d	113.4672
2020-05-11T19:19:27341Z	bd7f27f0-8bb5-11ea-b767-3f1a8f1211ba	5	Longitude	3011ccc0-a87e-11ea-883c-638d8ce4c23d	113.4693
2020-05-11T19:19:27342Z	bd7f27f0-8bb5-11ea-b767-3f1a8f1211ba	5	Longitude	3011ccc0-a87e-11ea-883c-638d8ce4c23d	113.4713
2020-05-11T19:19:43103Z	bd7f27f0-8bb5-11ea-b767-3f1a8f1211ba	5	Longitude	3011ccc0-a87e-11ea-883c-638d8ce4c23d	113.4723
2020-05-11T19:20:01247Z	bd7f27f0-8bb5-11ea-b767-3f1a8f1211ba	5	Longitude	3011ccc0-a87e-11ea-883c-638d8ce4c23d	113.4735
2020-05-11T19:20:16139Z	bd7f27f0-8bb5-11ea-b767-3f1a8f1211ba	5	Longitude	3011ccc0-a87e-11ea-883c-638d8ce4c23d	113.4747
2020-05-11T19:20:33277Z	bd7f27f0-8bb5-11ea-b767-3f1a8f1211ba	5	Longitude	3011ccc0-a87e-11ea-883c-638d8ce4c23d	113.4768
2020-05-11T19:20:50638Z	bd7f27f0-8bb5-11ea-b767-3f1a8f1211ba	5	Longitude	3011ccc0-a87e-11ea-883c-638d8ce4c23d	113.4780
2020-05-11T19:21:06883Z	bd7f27f0-8bb5-11ea-b767-3f1a8f1211ba	5	Longitude	3011ccc0-a87e-11ea-883c-638d8ce4c23d	113.4793
2020-05-11T19:21:20884Z	bd7f27f0-8bb5-11ea-b767-3f1a8f1211ba	5	Longitude	3011ccc0-a87e-11ea-883c-638d8ce4c23d	113.4816
2020-05-11T19:21:35973Z	bd7f27f0-8bb5-11ea-b767-3f1a8f1211ba	5	Longitude	3011ccc0-a87e-11ea-883c-638d8ce4c23d	113.4837
2020-05-11T19:21:53387Z	bd7f27f0-8bb5-11ea-b767-3f1a8f1211ba	5	Longitude	3011ccc0-a87e-11ea-883c-638d8ce4c23d	113.4858
2020-05-11T19:22:113.53Z	bd7f27f0-8bb5-11ea-b767-3f1a8f1211ba	5	Longitude	3011ccc0-a87e-11ea-883c-638d8ce4c23d	113.4879
2020-05-11T19:22:27323Z	bd7f27f0-8bb5-11ea-b767-3f1a8f1211ba	5	Longitude	3011ccc0-a87e-11ea-883c-638d8ce4c23d	113.4911
2020-05-11T19:22:43953Z	bd7f27f0-8bb5-11ea-b767-3f1a8f1211ba	5	Longitude	3011ccc0-a87e-11ea-883c-638d8ce4c23d	113.4930
2020-05-11T19:23:01680Z	bd7f27f0-8bb5-11ea-b767-3f1a8f1211ba	5	Longitude	3011ccc0-a87e-11ea-883c-638d8ce4c23d	113.4946
2020-05-11T19:23:18265Z	bd7f27f0-8bb5-11ea-b767-3f1a8f1211ba	5	Longitude	3011ccc0-a87e-11ea-883c-638d8ce4c23d	113.4962
2020-05-11T19:23:34161Z	bd7f27f0-8bb5-11ea-b767-3f1a8f1211ba	5	Longitude	3011ccc0-a87e-11ea-883c-638d8ce4c23d	113.4968
2020-05-11T19:23:51230Z	bd7f27f0-8bb5-11ea-b767-3f1a8f1211ba	5	Longitude	3011ccc0-a87e-11ea-883c-638d8ce4c23d	113.4968
2020-05-11T19:24:07657Z	bd7f27f0-8bb5-11ea-b767-3f1a8f1211ba	5	Longitude	3011ccc0-a87e-11ea-883c-638d8ce4c23d	113.4968
2020-05-11T19:24:24819Z	bd7f27f0-8bb5-11ea-b767-3f1a8f1211ba	5	Longitude	3011ccc0-a87e-11ea-883c-638d8ce4c23d	113.4968

2020-05-11T19:24:42037Z	bd7f27f0-8bb5-11ea-b767-3f1a8f1211ba	5	Longitude	3011ccc0-a87e-11ea-883c-638d8ce4c23d	113.4968
2020-05-11T19:24:58490Z	bd7f27f0-8bb5-11ea-b767-3f1a8f1211ba	5	Longitude	3011ccc0-a87e-11ea-883c-638d8ce4c23d	113.4969
2020-05-11T19:25:15684Z	bd7f27f0-8bb5-11ea-b767-3f1a8f1211ba	5	Longitude	3011ccc0-a87e-11ea-883c-638d8ce4c23d	113.4968
2020-05-11T19:25:32464Z	bd7f27f0-8bb5-11ea-b767-3f1a8f1211ba	5	Longitude	3011ccc0-a87e-11ea-883c-638d8ce4c23d	113.4970
2020-05-11T19:25:49184Z	bd7f27f0-8bb5-11ea-b767-3f1a8f1211ba	5	Longitude	3011ccc0-a87e-11ea-883c-638d8ce4c23d	113.4972
2020-05-11T19:26:04358Z	bd7f27f0-8bb5-11ea-b767-3f1a8f1211ba	5	Longitude	3011ccc0-a87e-11ea-883c-638d8ce4c23d	113.4984
2020-05-11T19:26:21414Z	bd7f27f0-8bb5-11ea-b767-3f1a8f1211ba	5	Longitude	3011ccc0-a87e-11ea-883c-638d8ce4c23d	113.5002
2020-05-11T19:26:38144Z	bd7f27f0-8bb5-11ea-b767-3f1a8f1211ba	5	Longitude	3011ccc0-a87e-11ea-883c-638d8ce4c23d	113.5024
2020-05-11T19:26:55477Z	bd7f27f0-8bb5-11ea-b767-3f1a8f1211ba	5	Longitude	3011ccc0-a87e-11ea-883c-638d8ce4c23d	113.5043
2020-05-11T19:27:12146Z	bd7f27f0-8bb5-11ea-b767-3f1a8f1211ba	5	Longitude	3011ccc0-a87e-11ea-883c-638d8ce4c23d	113.5064
2020-05-11T19:27:29193Z	bd7f27f0-8bb5-11ea-b767-3f1a8f1211ba	5	Longitude	3011ccc0-a87e-11ea-883c-638d8ce4c23d	113.5091
2020-05-11T19:27:46088Z	bd7f27f0-8bb5-11ea-b767-3f1a8f1211ba	5	Longitude	3011ccc0-a87e-11ea-883c-638d8ce4c23d	113.5126
2020-05-11T19:28:03141Z	bd7f27f0-8bb5-11ea-b767-3f1a8f1211ba	5	Longitude	3011ccc0-a87e-11ea-883c-638d8ce4c23d	113.5150
2020-05-11T19:28:20345Z	bd7f27f0-8bb5-11ea-b767-3f1a8f1211ba	5	Longitude	3011ccc0-a87e-11ea-883c-638d8ce4c23d	113.5170
2020-05-11T19:28:37337Z	bd7f27f0-8bb5-11ea-b767-3f1a8f1211ba	5	Longitude	3011ccc0-a87e-11ea-883c-638d8ce4c23d	113.5198
2020-05-11T19:28:54107Z	bd7f27f0-8bb5-11ea-b767-3f1a8f1211ba	5	Longitude	3011ccc0-a87e-11ea-883c-638d8ce4c23d	113.5202
2020-05-11T19:29:11295Z	bd7f27f0-8bb5-11ea-b767-3f1a8f1211ba	5	Longitude	3011ccc0-a87e-11ea-883c-638d8ce4c23d	113.5224
2020-05-11T19:29:28265Z	bd7f27f0-8bb5-11ea-b767-3f1a8f1211ba	5	Longitude	3011ccc0-a87e-11ea-883c-638d8ce4c23d	113.5246
2020-05-11T19:29:45324Z	bd7f27f0-8bb5-11ea-b767-3f1a8f1211ba	5	Longitude	3011ccc0-a87e-11ea-883c-638d8ce4c23d	113.5266
2020-05-11T19:30:03181Z	bd7f27f0-8bb5-11ea-b767-3f1a8f1211ba	5	Longitude	3011ccc0-a87e-11ea-883c-638d8ce4c23d	113.5289
2020-05-11T19:30:19335Z	bd7f27f0-8bb5-11ea-b767-3f1a8f1211ba	5	Longitude	3011ccc0-a87e-11ea-883c-638d8ce4c23d	113.5312
2020-05-11T19:30:36109Z	bd7f27f0-8bb5-11ea-b767-3f1a8f1211ba	5	Longitude	3011ccc0-a87e-11ea-883c-638d8ce4c23d	113.5331
2020-05-11T19:30:53019Z	bd7f27f0-8bb5-11ea-b767-3f1a8f1211ba	5	Longitude	3011ccc0-a87e-11ea-883c-638d8ce4c23d	113.5359
2020-05-11T19:31:10577Z	bd7f27f0-8bb5-11ea-b767-3f1a8f1211ba	5	Longitude	3011ccc0-a87e-11ea-883c-638d8ce4c23d	113.5375
2020-05-11T19:31:27077Z	bd7f27f0-8bb5-11ea-b767-3f1a8f1211ba	5	Longitude	3011ccc0-a87e-11ea-883c-638d8ce4c23d	113.5390
2020-05-11T19:31:43960Z	bd7f27f0-8bb5-11ea-b767-3f1a8f1211ba	5	Longitude	3011ccc0-a87e-11ea-883c-638d8ce4c23d	113.5407
2020-05-11T19:32:01393Z	bd7f27f0-8bb5-11ea-b767-3f1a8f1211ba	5	Longitude	3011ccc0-a87e-11ea-883c-638d8ce4c23d	113.5424
2020-05-11T19:32:17974Z	bd7f27f0-8bb5-11ea-b767-3f1a8f1211ba	5	Longitude	3011ccc0-a87e-11ea-883c-638d8ce4c23d	113.5441
2020-05-11T19:32:34942Z	bd7f27f0-8bb5-11ea-b767-3f1a8f1211ba	5	Longitude	3011ccc0-a87e-11ea-883c-638d8ce4c23d	113.5456
2020-05-11T19:32:52319Z	bd7f27f0-8bb5-11ea-b767-3f1a8f1211ba	5	Longitude	3011ccc0-a87e-11ea-883c-638d8ce4c23d	113.5483
2020-05-11T19:33:09232Z	bd7f27f0-8bb5-11ea-b767-3f1a8f1211ba	5	Longitude	3011ccc0-a87e-11ea-883c-638d8ce4c23d	113.5515
2020-05-11T19:33:26221Z	bd7f27f0-8bb5-11ea-b767-3f1a8f1211ba	5	Longitude	3011ccc0-a87e-11ea-883c-638d8ce4c23d	113.5537

2020-05-11T19:33:42913Z	bd7f27f0-8bb5-11ea-b767-3f1a8f1211ba	5	Longitude	3011ccc0-a87e-11ea-883c-638d8ce4c23d	113.5556
2020-05-11T19:34:00197Z	bd7f27f0-8bb5-11ea-b767-3f1a8f1211ba	5	Longitude	3011ccc0-a87e-11ea-883c-638d8ce4c23d	113.5577
2020-05-11T19:34:16875Z	bd7f27f0-8bb5-11ea-b767-3f1a8f1211ba	5	Longitude	3011ccc0-a87e-11ea-883c-638d8ce4c23d	113.5601
2020-05-11T19:34:33901Z	bd7f27f0-8bb5-11ea-b767-3f1a8f1211ba	5	Longitude	3011ccc0-a87e-11ea-883c-638d8ce4c23d	113.5623
2020-05-11T19:34:50867Z	bd7f27f0-8bb5-11ea-b767-3f1a8f1211ba	5	Longitude	3011ccc0-a87e-11ea-883c-638d8ce4c23d	113.5659
2020-05-11T19:35:07904Z	bd7f27f0-8bb5-11ea-b767-3f1a8f1211ba	5	Longitude	3011ccc0-a87e-11ea-883c-638d8ce4c23d	113.5682
2020-05-11T19:35:25312Z	bd7f27f0-8bb5-11ea-b767-3f1a8f1211ba	5	Longitude	3011ccc0-a87e-11ea-883c-638d8ce4c23d	113.5714
2020-05-11T19:35:42112Z	bd7f27f0-8bb5-11ea-b767-3f1a8f1211ba	5	Longitude	3011ccc0-a87e-11ea-883c-638d8ce4c23d	113.5735
2020-05-11T19:35:58853Z	bd7f27f0-8bb5-11ea-b767-3f1a8f1211ba	5	Longitude	3011ccc0-a87e-11ea-883c-638d8ce4c23d	113.5757
2020-05-11T19:36:16314Z	bd7f27f0-8bb5-11ea-b767-3f1a8f1211ba	5	Longitude	3011ccc0-a87e-11ea-883c-638d8ce4c23d	113.5774
2020-05-11T19:36:32854Z	bd7f27f0-8bb5-11ea-b767-3f1a8f1211ba	5	Longitude	3011ccc0-a87e-11ea-883c-638d8ce4c23d	113.5795
2020-05-11T19:36:50070Z	bd7f27f0-8bb5-11ea-b767-3f1a8f1211ba	5	Longitude	3011ccc0-a87e-11ea-883c-638d8ce4c23d	113.5818
2020-05-11T19:37:07017Z	bd7f27f0-8bb5-11ea-b767-3f1a8f1211ba	5	Longitude	3011ccc0-a87e-11ea-883c-638d8ce4c23d	113.5822
2020-05-11T19:37:23777Z	bd7f27f0-8bb5-11ea-b767-3f1a8f1211ba	5	Longitude	3011ccc0-a87e-11ea-883c-638d8ce4c23d	113.5837
2020-05-11T19:37:40773Z	bd7f27f0-8bb5-11ea-b767-3f1a8f1211ba	5	Longitude	3011ccc0-a87e-11ea-883c-638d8ce4c23d	113.5856
2020-05-11T19:37:57746Z	bd7f27f0-8bb5-11ea-b767-3f1a8f1211ba	5	Longitude	3011ccc0-a87e-11ea-883c-638d8ce4c23d	113.5877
2020-05-11T19:38:15175Z	bd7f27f0-8bb5-11ea-b767-3f1a8f1211ba	5	Longitude	3011ccc0-a87e-11ea-883c-638d8ce4c23d	113.5898
2020-05-11T19:38:31798Z	bd7f27f0-8bb5-11ea-b767-3f1a8f1211ba	5	Longitude	3011ccc0-a87e-11ea-883c-638d8ce4c23d	113.5921
2020-05-11T19:38:48993Z	bd7f27f0-8bb5-11ea-b767-3f1a8f1211ba	5	Longitude	3011ccc0-a87e-11ea-883c-638d8ce4c23d	113.5939
2020-05-11T19:39:06298Z	bd7f27f0-8bb5-11ea-b767-3f1a8f1211ba	5	Longitude	3011ccc0-a87e-11ea-883c-638d8ce4c23d	113.5946
2020-05-11T19:39:23024Z	bd7f27f0-8bb5-11ea-b767-3f1a8f1211ba	5	Longitude	3011ccc0-a87e-11ea-883c-638d8ce4c23d	113.5958
2020-05-11T19:39:39691Z	bd7f27f0-8bb5-11ea-b767-3f1a8f1211ba	5	Longitude	3011ccc0-a87e-11ea-883c-638d8ce4c23d	113.5976
2020-05-11T19:39:56349Z	bd7f27f0-8bb5-11ea-b767-3f1a8f1211ba	5	Longitude	3011ccc0-a87e-11ea-883c-638d8ce4c23d	113.5999
2020-05-11T19:40:13190Z	bd7f27f0-8bb5-11ea-b767-3f1a8f1211ba	5	Longitude	3011ccc0-a87e-11ea-883c-638d8ce4c23d	113.6023
2020-05-11T19:40:30191Z	bd7f27f0-8bb5-11ea-b767-3f1a8f1211ba	5	Longitude	3011ccc0-a87e-11ea-883c-638d8ce4c23d	113.6045
2020-05-11T19:40:47107Z	bd7f27f0-8bb5-11ea-b767-3f1a8f1211ba	5	Longitude	3011ccc0-a87e-11ea-883c-638d8ce4c23d	113.6059
2020-05-11T19:41:04109Z	bd7f27f0-8bb5-11ea-b767-3f1a8f1211ba	5	Longitude	3011ccc0-a87e-11ea-883c-638d8ce4c23d	113.6074
2020-05-11T19:41:21309Z	bd7f27f0-8bb5-11ea-b767-3f1a8f1211ba	5	Longitude	3011ccc0-a87e-11ea-883c-638d8ce4c23d	113.6091
2020-05-11T19:41:38276Z	bd7f27f0-8bb5-11ea-b767-3f1a8f1211ba	5	Longitude	3011ccc0-a87e-11ea-883c-638d8ce4c23d	113.6108
2020-05-11T19:41:54988Z	bd7f27f0-8bb5-11ea-b767-3f1a8f1211ba	5	Longitude	3011ccc0-a87e-11ea-883c-638d8ce4c23d	113.6128
2020-05-11T19:42:12229Z	bd7f27f0-8bb5-11ea-b767-3f1a8f1211ba	5	Longitude	3011ccc0-a87e-11ea-883c-638d8ce4c23d	113.6143
2020-05-11T19:42:29074Z	bd7f27f0-8bb5-11ea-b767-3f1a8f1211ba	5	Longitude	3011ccc0-a87e-11ea-883c-638d8ce4c23d	113.6157

2020-05-11T19:42:46278Z	bd7f27f0-8bb5-11ea-b767-3f1a8f1211ba	5	Longitude	3011ccc0-a87e-11ea-883c-638d8ce4c23d	113.6178
2020-05-11T19:43:02974Z	bd7f27f0-8bb5-11ea-b767-3f1a8f1211ba	5	Longitude	3011ccc0-a87e-11ea-883c-638d8ce4c23d	113.6184
2020-05-11T19:43:20338Z	bd7f27f0-8bb5-11ea-b767-3f1a8f1211ba	5	Longitude	3011ccc0-a87e-11ea-883c-638d8ce4c23d	113.6201
2020-05-11T19:43:37168Z	bd7f27f0-8bb5-11ea-b767-3f1a8f1211ba	5	Longitude	3011ccc0-a87e-11ea-883c-638d8ce4c23d	113.6206
2020-05-11T19:43:54057Z	bd7f27f0-8bb5-11ea-b767-3f1a8f1211ba	5	Longitude	3011ccc0-a87e-11ea-883c-638d8ce4c23d	113.6226
2020-05-11T19:44:11271Z	bd7f27f0-8bb5-11ea-b767-3f1a8f1211ba	5	Longitude	3011ccc0-a87e-11ea-883c-638d8ce4c23d	113.6231
2020-05-11T19:44:28262Z	bd7f27f0-8bb5-11ea-b767-3f1a8f1211ba	5	Longitude	3011ccc0-a87e-11ea-883c-638d8ce4c23d	113.6236
2020-05-11T19:45:06203Z	bd7f27f0-8bb5-11ea-b767-3f1a8f1211ba	5	Longitude	3011ccc0-a87e-11ea-883c-638d8ce4c23d	113.6241
2020-05-11T19:45:06799Z	bd7f27f0-8bb5-11ea-b767-3f1a8f1211ba	5	Longitude	3011ccc0-a87e-11ea-883c-638d8ce4c23d	113.6245
2020-05-11T19:45:18179Z	bd7f27f0-8bb5-11ea-b767-3f1a8f1211ba	5	Longitude	3011ccc0-a87e-11ea-883c-638d8ce4c23d	113.6257
2020-05-11T19:45:35453Z	bd7f27f0-8bb5-11ea-b767-3f1a8f1211ba	5	Longitude	3011ccc0-a87e-11ea-883c-638d8ce4c23d	113.6275
2020-05-11T19:45:52193Z	bd7f27f0-8bb5-11ea-b767-3f1a8f1211ba	5	Longitude	3011ccc0-a87e-11ea-883c-638d8ce4c23d	113.6299
2020-05-11T19:46:09402Z	bd7f27f0-8bb5-11ea-b767-3f1a8f1211ba	5	Longitude	3011ccc0-a87e-11ea-883c-638d8ce4c23d	113.6317
2020-05-11T19:46:26162Z	bd7f27f0-8bb5-11ea-b767-3f1a8f1211ba	5	Longitude	3011ccc0-a87e-11ea-883c-638d8ce4c23d	113.6334
2020-05-11T19:46:43378Z	bd7f27f0-8bb5-11ea-b767-3f1a8f1211ba	5	Longitude	3011ccc0-a87e-11ea-883c-638d8ce4c23d	113.6349
2020-05-11T19:47:00140Z	bd7f27f0-8bb5-11ea-b767-3f1a8f1211ba	5	Longitude	3011ccc0-a87e-11ea-883c-638d8ce4c23d	113.6368
2020-05-11T19:47:17502Z	bd7f27f0-8bb5-11ea-b767-3f1a8f1211ba	5	Longitude	3011ccc0-a87e-11ea-883c-638d8ce4c23d	113.6376
2020-05-11T19:47:35166Z	bd7f27f0-8bb5-11ea-b767-3f1a8f1211ba	5	Longitude	3011ccc0-a87e-11ea-883c-638d8ce4c23d	113.6380
2020-05-11T19:47:51401Z	bd7f27f0-8bb5-11ea-b767-3f1a8f1211ba	5	Longitude	3011ccc0-a87e-11ea-883c-638d8ce4c23d	113.6383
2020-05-11T19:48:07709Z	bd7f27f0-8bb5-11ea-b767-3f1a8f1211ba	5	Longitude	3011ccc0-a87e-11ea-883c-638d8ce4c23d	113.6390
2020-05-11T19:48:24570Z	bd7f27f0-8bb5-11ea-b767-3f1a8f1211ba	5	Longitude	3011ccc0-a87e-11ea-883c-638d8ce4c23d	113.6407
2020-05-11T19:48:41814Z	bd7f27f0-8bb5-11ea-b767-3f1a8f1211ba	5	Longitude	3011ccc0-a87e-11ea-883c-638d8ce4c23d	113.6426
2020-05-11T19:48:58543Z	bd7f27f0-8bb5-11ea-b767-3f1a8f1211ba	5	Longitude	3011ccc0-a87e-11ea-883c-638d8ce4c23d	113.6449
2020-05-11T19:49:14593Z	bd7f27f0-8bb5-11ea-b767-3f1a8f1211ba	5	Longitude	3011ccc0-a87e-11ea-883c-638d8ce4c23d	113.6468
2020-05-11T19:49:31748Z	bd7f27f0-8bb5-11ea-b767-3f1a8f1211ba	5	Longitude	3011ccc0-a87e-11ea-883c-638d8ce4c23d	113.6483
2020-05-11T19:49:48528Z	bd7f27f0-8bb5-11ea-b767-3f1a8f1211ba	5	Longitude	3011ccc0-a87e-11ea-883c-638d8ce4c23d	113.6500
2020-05-11T19:50:05888Z	bd7f27f0-8bb5-11ea-b767-3f1a8f1211ba	5	Longitude	3011ccc0-a87e-11ea-883c-638d8ce4c23d	113.6518
2020-05-11T19:50:22448Z	bd7f27f0-8bb5-11ea-b767-3f1a8f1211ba	5	Longitude	3011ccc0-a87e-11ea-883c-638d8ce4c23d	113.6523
2020-05-11T19:50:39526Z	bd7f27f0-8bb5-11ea-b767-3f1a8f1211ba	5	Longitude	3011ccc0-a87e-11ea-883c-638d8ce4c23d	113.6541
2020-05-11T19:50:56464Z	bd7f27f0-8bb5-11ea-b767-3f1a8f1211ba	5	Longitude	3011ccc0-a87e-11ea-883c-638d8ce4c23d	113.6551
2020-05-11T19:51:16154Z	bd7f27f0-8bb5-11ea-b767-3f1a8f1211ba	5	Longitude	3011ccc0-a87e-11ea-883c-638d8ce4c23d	113.6564
2020-05-11T19:51:29246Z	bd7f27f0-8bb5-11ea-b767-3f1a8f1211ba	5	Longitude	3011ccc0-a87e-11ea-883c-638d8ce4c23d	113.6576

2020-05-11T19:51:46258Z	bd7f27f0-8bb5-11ea-b767-3f1a8f1211ba	5	Longitude	3011ccc0-a87e-11ea-883c-638d8ce4c23d	113.6592
2020-05-11T19:52:02574Z	bd7f27f0-8bb5-11ea-b767-3f1a8f1211ba	5	Longitude	3011ccc0-a87e-11ea-883c-638d8ce4c23d	113.6611
2020-05-11T19:52:18584Z	bd7f27f0-8bb5-11ea-b767-3f1a8f1211ba	5	Longitude	3011ccc0-a87e-11ea-883c-638d8ce4c23d	113.6630
2020-05-11T19:52:35192Z	bd7f27f0-8bb5-11ea-b767-3f1a8f1211ba	5	Longitude	3011ccc0-a87e-11ea-883c-638d8ce4c23d	113.6660
2020-05-11T19:52:51875Z	bd7f27f0-8bb5-11ea-b767-3f1a8f1211ba	5	Longitude	3011ccc0-a87e-11ea-883c-638d8ce4c23d	113.6691
2020-05-11T19:53:09302Z	bd7f27f0-8bb5-11ea-b767-3f1a8f1211ba	5	Longitude	3011ccc0-a87e-11ea-883c-638d8ce4c23d	113.6715
2020-05-11T19:53:26783Z	bd7f27f0-8bb5-11ea-b767-3f1a8f1211ba	5	Longitude	3011ccc0-a87e-11ea-883c-638d8ce4c23d	113.6733
2020-05-11T19:53:41741Z	bd7f27f0-8bb5-11ea-b767-3f1a8f1211ba	5	Longitude	3011ccc0-a87e-11ea-883c-638d8ce4c23d	113.6734
2020-05-11T19:53:57462Z	bd7f27f0-8bb5-11ea-b767-3f1a8f1211ba	5	Longitude	3011ccc0-a87e-11ea-883c-638d8ce4c23d	113.6744
2020-05-11T19:54:13521Z	bd7f27f0-8bb5-11ea-b767-3f1a8f1211ba	5	Longitude	3011ccc0-a87e-11ea-883c-638d8ce4c23d	113.6746
2020-05-11T19:54:29662Z	bd7f27f0-8bb5-11ea-b767-3f1a8f1211ba	5	Longitude	3011ccc0-a87e-11ea-883c-638d8ce4c23d	113.6756
2020-05-11T19:54:46497Z	bd7f27f0-8bb5-11ea-b767-3f1a8f1211ba	5	Longitude	3011ccc0-a87e-11ea-883c-638d8ce4c23d	113.6761
2020-05-11T19:55:02346Z	bd7f27f0-8bb5-11ea-b767-3f1a8f1211ba	5	Longitude	3011ccc0-a87e-11ea-883c-638d8ce4c23d	113.6766
2020-05-11T19:55:41606Z	bd7f27f0-8bb5-11ea-b767-3f1a8f1211ba	5	Longitude	3011ccc0-a87e-11ea-883c-638d8ce4c23d	113.6771
2020-05-11T19:55:58714Z	bd7f27f0-8bb5-11ea-b767-3f1a8f1211ba	5	Longitude	3011ccc0-a87e-11ea-883c-638d8ce4c23d	113.6789
2020-05-11T19:56:15155Z	bd7f27f0-8bb5-11ea-b767-3f1a8f1211ba	5	Longitude	3011ccc0-a87e-11ea-883c-638d8ce4c23d	113.6797
2020-05-11T19:56:30366Z	bd7f27f0-8bb5-11ea-b767-3f1a8f1211ba	5	Longitude	3011ccc0-a87e-11ea-883c-638d8ce4c23d	113.6803
2020-05-11T19:56:47644Z	bd7f27f0-8bb5-11ea-b767-3f1a8f1211ba	5	Longitude	3011ccc0-a87e-11ea-883c-638d8ce4c23d	113.6824
2020-05-11T19:57:04760Z	bd7f27f0-8bb5-11ea-b767-3f1a8f1211ba	5	Longitude	3011ccc0-a87e-11ea-883c-638d8ce4c23d	113.6843
2020-05-11T19:57:21337Z	bd7f27f0-8bb5-11ea-b767-3f1a8f1211ba	5	Longitude	3011ccc0-a87e-11ea-883c-638d8ce4c23d	113.6863
2020-05-11T19:57:38852Z	bd7f27f0-8bb5-11ea-b767-3f1a8f1211ba	5	Longitude	3011ccc0-a87e-11ea-883c-638d8ce4c23d	113.6884
2020-05-11T19:57:56027Z	bd7f27f0-8bb5-11ea-b767-3f1a8f1211ba	5	Longitude	3011ccc0-a87e-11ea-883c-638d8ce4c23d	113.6890
2020-05-11T19:58:13858Z	bd7f27f0-8bb5-11ea-b767-3f1a8f1211ba	5	Longitude	3011ccc0-a87e-11ea-883c-638d8ce4c23d	113.6894
2020-05-11T19:58:29904Z	bd7f27f0-8bb5-11ea-b767-3f1a8f1211ba	5	Longitude	3011ccc0-a87e-11ea-883c-638d8ce4c23d	113.6899
2020-05-11T19:58:47045Z	bd7f27f0-8bb5-11ea-b767-3f1a8f1211ba	5	Longitude	3011ccc0-a87e-11ea-883c-638d8ce4c23d	113.6903
2020-05-11T19:59:03443Z	bd7f27f0-8bb5-11ea-b767-3f1a8f1211ba	5	Longitude	3011ccc0-a87e-11ea-883c-638d8ce4c23d	113.6903
2020-05-11T19:59:20222Z	bd7f27f0-8bb5-11ea-b767-3f1a8f1211ba	5	Longitude	3011ccc0-a87e-11ea-883c-638d8ce4c23d	113.6908
2020-05-11T19:59:37074Z	bd7f27f0-8bb5-11ea-b767-3f1a8f1211ba	5	Longitude	3011ccc0-a87e-11ea-883c-638d8ce4c23d	113.6912
2020-05-11T19:59:53195Z	bd7f27f0-8bb5-11ea-b767-3f1a8f1211ba	5	Longitude	3011ccc0-a87e-11ea-883c-638d8ce4c23d	113.6918
2020-05-11T20:00:30279Z	bd7f27f0-8bb5-11ea-b767-3f1a8f1211ba	5	Longitude	3011ccc0-a87e-11ea-883c-638d8ce4c23d	113.6922
2020-05-11T20:00:47629Z	bd7f27f0-8bb5-11ea-b767-3f1a8f1211ba	5	Longitude	3011ccc0-a87e-11ea-883c-638d8ce4c23d	113.6922
2020-05-11T20:01:03235Z	bd7f27f0-8bb5-11ea-b767-3f1a8f1211ba	5	Longitude	3011ccc0-a87e-11ea-883c-638d8ce4c23d	113.6928

2020-05-11T20:01:19862Z	bd7f27f0-8bb5-11ea-b767-3f1a8f1211ba	5	Longitude	3011ccc0-a87e-11ea-883c-638d8ce4c23d	113.6933
2020-05-11T20:01:37174Z	bd7f27f0-8bb5-11ea-b767-3f1a8f1211ba	5	Longitude	3011ccc0-a87e-11ea-883c-638d8ce4c23d	113.6939
2020-05-11T20:01:54168Z	bd7f27f0-8bb5-11ea-b767-3f1a8f1211ba	5	Longitude	3011ccc0-a87e-11ea-883c-638d8ce4c23d	113.6943
2020-05-11T20:02:11617Z	bd7f27f0-8bb5-11ea-b767-3f1a8f1211ba	5	Longitude	3011ccc0-a87e-11ea-883c-638d8ce4c23d	113.6948
2020-05-11T20:02:27900Z	bd7f27f0-8bb5-11ea-b767-3f1a8f1211ba	5	Longitude	3011ccc0-a87e-11ea-883c-638d8ce4c23d	113.6952
2020-05-11T20:02:44982Z	bd7f27f0-8bb5-11ea-b767-3f1a8f1211ba	5	Longitude	3011ccc0-a87e-11ea-883c-638d8ce4c23d	113.6957
2020-05-11T20:03:02094Z	bd7f27f0-8bb5-11ea-b767-3f1a8f1211ba	5	Longitude	3011ccc0-a87e-11ea-883c-638d8ce4c23d	113.6961
2020-05-11T20:03:19124Z	bd7f27f0-8bb5-11ea-b767-3f1a8f1211ba	5	Longitude	3011ccc0-a87e-11ea-883c-638d8ce4c23d	113.6964
2020-05-11T20:03:36291Z	bd7f27f0-8bb5-11ea-b767-3f1a8f1211ba	5	Longitude	3011ccc0-a87e-11ea-883c-638d8ce4c23d	113.6967
2020-05-11T20:03:53305Z	bd7f27f0-8bb5-11ea-b767-3f1a8f1211ba	5	Longitude	3011ccc0-a87e-11ea-883c-638d8ce4c23d	113.6962
2020-05-11T20:04:10105Z	bd7f27f0-8bb5-11ea-b767-3f1a8f1211ba	5	Longitude	3011ccc0-a87e-11ea-883c-638d8ce4c23d	113.6962
2020-05-11T20:04:27321Z	bd7f27f0-8bb5-11ea-b767-3f1a8f1211ba	5	Longitude	3011ccc0-a87e-11ea-883c-638d8ce4c23d	113.6960
2020-05-11T20:04:44288Z	bd7f27f0-8bb5-11ea-b767-3f1a8f1211ba	5	Longitude	3011ccc0-a87e-11ea-883c-638d8ce4c23d	113.6959
2020-05-11T20:05:01014Z	bd7f27f0-8bb5-11ea-b767-3f1a8f1211ba	5	Longitude	3011ccc0-a87e-11ea-883c-638d8ce4c23d	113.6958
2020-05-11T20:05:17982Z	bd7f27f0-8bb5-11ea-b767-3f1a8f1211ba	5	Longitude	3011ccc0-a87e-11ea-883c-638d8ce4c23d	113.6955
2020-05-11T20:05:35229Z	bd7f27f0-8bb5-11ea-b767-3f1a8f1211ba	5	Longitude	3011ccc0-a87e-11ea-883c-638d8ce4c23d	113.6952
2020-05-11T20:05:52056Z	bd7f27f0-8bb5-11ea-b767-3f1a8f1211ba	5	Longitude	3011ccc0-a87e-11ea-883c-638d8ce4c23d	113.6958
2020-05-11T20:06:12693Z	bd7f27f0-8bb5-11ea-b767-3f1a8f1211ba	5	Longitude	3011ccc0-a87e-11ea-883c-638d8ce4c23d	113.6956
2020-05-11T20:06:33831Z	bd7f27f0-8bb5-11ea-b767-3f1a8f1211ba	5	Longitude	3011ccc0-a87e-11ea-883c-638d8ce4c23d	113.6952
2020-05-11T20:06:43172Z	bd7f27f0-8bb5-11ea-b767-3f1a8f1211ba	5	Longitude	3011ccc0-a87e-11ea-883c-638d8ce4c23d	113.6968
2020-05-11T20:07:08556Z	bd7f27f0-8bb5-11ea-b767-3f1a8f1211ba	5	Longitude	3011ccc0-a87e-11ea-883c-638d8ce4c23d	113.6962
2020-05-11T20:07:24070Z	bd7f27f0-8bb5-11ea-b767-3f1a8f1211ba	5	Longitude	3011ccc0-a87e-11ea-883c-638d8ce4c23d	113.6961
2020-05-11T20:07:39140Z	bd7f27f0-8bb5-11ea-b767-3f1a8f1211ba	5	Longitude	3011ccc0-a87e-11ea-883c-638d8ce4c23d	113.6959
2020-05-11T20:07:54828Z	bd7f27f0-8bb5-11ea-b767-3f1a8f1211ba	5	Longitude	3011ccc0-a87e-11ea-883c-638d8ce4c23d	113.6956
2020-05-11T20:08:10634Z	bd7f27f0-8bb5-11ea-b767-3f1a8f1211ba	5	Longitude	3011ccc0-a87e-11ea-883c-638d8ce4c23d	113.6952
2020-05-11T20:08:28361Z	bd7f27f0-8bb5-11ea-b767-3f1a8f1211ba	5	Longitude	3011ccc0-a87e-11ea-883c-638d8ce4c23d	113.6960
2020-05-11T20:08:45094Z	bd7f27f0-8bb5-11ea-b767-3f1a8f1211ba	5	Longitude	3011ccc0-a87e-11ea-883c-638d8ce4c23d	113.6958
2020-05-11T20:09:01392Z	bd7f27f0-8bb5-11ea-b767-3f1a8f1211ba	5	Longitude	3011ccc0-a87e-11ea-883c-638d8ce4c23d	113.6958
2020-05-11T20:09:17693Z	bd7f27f0-8bb5-11ea-b767-3f1a8f1211ba	5	Longitude	3011ccc0-a87e-11ea-883c-638d8ce4c23d	113.6955
2020-05-11T20:09:40424Z	bd7f27f0-8bb5-11ea-b767-3f1a8f1211ba	5	Longitude	3011ccc0-a87e-11ea-883c-638d8ce4c23d	113.6952
2020-05-11T20:09:55649Z	bd7f27f0-8bb5-11ea-b767-3f1a8f1211ba	5	Longitude	3011ccc0-a87e-11ea-883c-638d8ce4c23d	113.6952